

**МУНИЦИПАЛЬНОЕ БЮДЖЕТНОЕ ОБЩЕОБРАЗОВАТЕЛЬНОЕ УЧРЕЖДЕНИЕ
«ШЕЛКОВСКАЯ СРЕДНЯЯ ОБЩЕОБРАЗОВАТЕЛЬНАЯ ШКОЛА № 1»
(МБОУ «Шелковская СОШ № 1»)**

ПРИНЯТО

на педагогическом совете

(протокол № 1 от «31» августа 2023г.)

УТВЕРЖДАЮ

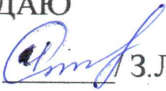
Директор  З.Л. Чулаева/

(приказ № 248 от «31» августа 2023г.)



**ОСНОВНАЯ ОБРАЗОВАТЕЛЬНАЯ ПРОГРАММА
НАЧАЛЬНОГО ОБЩЕГО ОБРАЗОВАНИЯ**

*(в соответствии с обновлённым ФГОС НОО и ФООП НОО)
(актуализированная версия)*

Срок освоения 4 года

ст. Шелковская – 2023 г.

СОДЕРЖАНИЕ ООП НОО

1.	ЦЕЛЕВОЙ РАЗДЕЛ	3
1.1.	Пояснительная записка	3
1.2.	Планируемые результаты освоения обучающимися основной образовательной программы начального общего образования	8
1.3.	Система оценки достижения планируемых результатов освоения программы начального общего образования	23
2.	СОДЕРЖАТЕЛЬНЫЙ РАЗДЕЛ	36
2.1.	Рабочие программы учебных предметов. Обязательная часть.	
2.1.1.	Рабочая программа по учебному предмету «Русский язык» 1-4 классы	36
2.1.2.	Рабочая программа по учебному предмету «Литературное чтение» 1-4 классы	72
2.1.3.	Рабочая программа по учебному предмету «Родной (чеченский) язык» 1-4 классы	100
2.1.4.	Рабочая программа по учебному предмету «Литературное чтение на родном (чеченском) языке» 1-4 классы	124
2.1.5.	Рабочая программа по учебному предмету «Иностранный (английский) язык. 1-4 классы	143
2.1.6.	Рабочая программа по учебному предмету «Математика» 1-4 классы	172
2.1.7.	Рабочая программа по учебному курсу «Окружающий мир» 1-4 классы	191
2.1.8.	Рабочая программа по учебному курсу «Информатика» 1-4 классы	
2.1.9.	Рабочая программа по учебному курсу «ОРКСЭ» 4 класс	222
2.1.10.	Рабочая программа по учебному предмету «Изобразительное искусство» 1-4 классы	242
2.1.11.	Рабочая программа по учебному предмету «Музыка» 1-4 классы	284
2.1.12.	Рабочая программа по учебному предмету «Технология» 1-4 классы	323
2.1.13.	Рабочая программа по учебному предмету «Физическая культура» 1-4 классы	354
2.2.	Программа формирования универсальных учебных действий у обучающихся	380
2.3.	Рабочая программа воспитания	420
2.4.	2.4. Требования к условиям работы с обучающимися с особыми образовательными потребностями	453
3.	ОРГАНИЗАЦИОННЫЙ РАЗДЕЛ	
3.1.	Учебный план ООП НОО	459
3.2.	План внеурочной деятельности	464
3.3.	Календарный учебный график	470
3.4.	Календарный план воспитательной работы	472
3.5.	Характеристика условий реализации ООП НОО	486
ПРИЛОЖЕНИЯ К ООП НОО:		
<ol style="list-style-type: none"> 1. Справка материально-технического обеспечения реализации ООП НОО в 2023-2024 учебном году. 2. Список библиотечного фонда для реализации ООП НОО в 2023-2024 учебном году. 3. Список педагогических работников школы, реализующих ООП НОО в 2023-2024 учебном году. 4. Особенности оценки по отдельным учебным предметам на уровне начального общего образования. 5. Рабочая программа по внеурочной деятельности «Разговоры о важном» (федеральная). 6. Рабочая программа по внеурочной деятельности «Профорентация» 7. Рабочая программа по внеурочной деятельности «Функциональная грамотность: учимся для жизни» 8. Рабочая программа по внеурочной деятельности «Веселый карандаш» 9. Рабочая программа по внеурочной деятельности «Если хочешь быть здоров» 10. Фонд оценочных средств 		

1. ЦЕЛЕВОЙ РАЗДЕЛ

1.1. Пояснительная записка

Образовательная программа начального общего образования МБОУ «Шелковская СОШ № 1» (далее – школа, образовательная организация) разработана в соответствии с:

- Федеральным законом №273-ФЗ от 29 декабря 2012 г. «Об образовании в Российской Федерации» с изменениями и дополнениями;
- Федеральным государственным образовательным стандартом начального общего образования, утвержденного приказом Министерства просвещения Российской Федерации от 31 мая 2021г. №286;
- Федеральной образовательной программой начального общего образования, утвержденной приказом Министерства просвещения от 18 мая 2023 г. № 372.

При разработке основной общеобразовательной программы использованы федеральные рабочие программы учебных предметов. В соответствии с пунктом 6.4. статьи 12 Закона «Об образовании в Российской Федерации) такая учебно-методическая документация не разрабатывается.

Также при реализации ООП НОО учтены требования:

- Постановления Главного государственного санитарного врача РФ от 28 сентября 2020 г. № 28 «Об утверждении санитарных правил СП 2.4.3648-20 «Санитарно-эпидемиологические требования к организациям воспитания и обучения, отдыха и оздоровления детей и молодежи»»;
- Постановления Главного государственного санитарного врача РФ от 28 января 2021 г. № 2 «Об утверждении санитарных правил и норм СанПиН 1.2.3685-21 «Гигиенические нормативы и требования к обеспечению безопасности и (или) безвредности для человека факторов среды обитания».

Приложением к ООП НОО являются локальные нормативные акты образовательной организации, конкретизирующие и дополняющие основную образовательную программу.

Разработка и утверждение основной образовательной программы и приложений к ней регламентируются законодательством.

Основная образовательная программа начального общего образования является основным документом, определяющим содержание общего образования, а также регламентирующим образовательную деятельность организации в единстве урочной и внеурочной деятельности при учете установленного ФГОС соотношения обязательной части программы и части, формируемой участниками образовательных отношений.

В соответствии с пунктом 5 статьи 66 273-ФЗ «Об образовании в Российской Федерации» обучающиеся, не освоившие программу начального общего образования, не допускаются к обучению на следующих уровнях образования.

1.1.1. Цели реализации программы начального общего образования

Начальное общее образование является необходимым обязательным уровнем образования.

Целями реализации программы начального общего образования являются:

1. Обеспечение реализации конституционного права каждого гражданина Российской Федерации на получение качественного образования, включающего обучение, развитие и воспитание каждого обучающегося;

2. Развитие единого образовательного пространства Российской Федерации на основе общих принципов формирования содержания обучения и воспитания, организации образовательного процесса;

3. Организация учебного процесса с учетом целей, содержания и планируемых результатов начального общего образования, отраженных в ФГОС НОО;

4. Создание условий для свободного развития каждого обучающегося с учетом его потребностей, возможностей и стремления к самореализации;

5. Организация деятельности педагогического коллектива по созданию индивидуальных программ и учебных планов для одаренных, успешных обучающихся и (или) для детей социальных групп, нуждающихся в особом внимании и поддержке.

Достижение поставленных целей предусматривает решение следующих основных задач:

— формирование общей культуры, гражданско-патриотическое, духовно-нравственное воспитание, интеллектуальное развитие, становление творческих способностей, сохранение и укрепление здоровья;

— обеспечение планируемых результатов по освоению обучающимися целевых установок, приобретению знаний, умений, навыков, определяемых личностными, семейными, общественными, государственными потребностями и возможностями обучающегося, индивидуальными особенностями его развития и состояния здоровья;

— становление и развитие личности в ее индивидуальности, самобытности, уникальности и неповторимости;

— обеспечение преемственности начального общего и основного общего образования;

— достижение планируемых результатов освоения ООП НОО всеми обучающимися;

— обеспечение доступности получения качественного начального общего образования;

— выявление и развитие способностей обучающихся, в том числе лиц, проявивших выдающиеся способности, через систему клубов, секций, студий и других, организацию общественно полезной деятельности;

— организация интеллектуальных и творческих соревнований, научно-технического творчества и проектно-исследовательской деятельности;

— участие обучающихся, их родителей (законных представителей), педагогических работников в проектировании и развитии социальной среды образовательной организации.

1.1.2. Принципы формирования и механизмы реализации программы начального общего образования

В основе разработки основной образовательной программы начального общего образования лежат следующие **принципы**:

— Принцип учёта ФГОС НОО: программа начального общего образования базируется на требованиях, предъявляемых ФГОС НОО к целям, содержанию, планируемым результатам и условиям обучения на уровне начального общего образования.

— Принцип учёта ведущей деятельности младшего школьника: программа обеспечивает конструирование учебного процесса в структуре учебной деятельности, предусматривает механизмы формирования всех компонентов учебной деятельности (мотив, цель, учебная задача, учебные операции, контроль и самоконтроль).

— Принцип индивидуализации обучения: программа предусматривает возможность и механизмы разработки индивидуальных программ и учебных планов для обучения детей с особыми способностями, потребностями и интересами. При этом учитываются запросы родителей (законных представителей) обучающегося.

— Принцип преемственности и перспективности: программа обеспечивает связь и динамику в формировании знаний, умений и способов деятельности, а также успешную адаптацию обучающихся к обучению по образовательным программам основного общего образования, единые подходы между их обучением и развитием на уровнях начального и основного общего образования.

— Принцип интеграции обучения и воспитания: программа предусматривает связь урочной и внеурочной деятельности, разработку разных мероприятий, направленных на обогащение знаний, воспитание чувств и познавательных интересов обучающихся, нравственно-ценностного отношения к действительности.

— Принцип здоровьесбережения: при организации образовательной деятельности по программе начального общего образования не допускается использование технологий, которые могут нанести вред физическому и психическому здоровью обучающихся, приоритет использования здоровьесберегающих педагогических технологий. Объём учебной нагрузки, организация всех учебных и внеучебных мероприятий соответствуют требованиям действующих санитарных правил и гигиенических нормативов.

Механизмы реализации ООП НОО:

Основная образовательная программа начального общего образования реализуется образовательной программой самостоятельно, без привлечения сторонних организаций в рамках сетевого взаимодействия.

При реализации образовательной программы могут использоваться различные образовательные технологии, в том числе дистанционные образовательные технологии, электронное обучение. Вопросы организации и реализации ООП при помощи дистанционных образовательных технологий и электронного обучения прописаны в соответствующем локальном акте, который является приложением к ООП. Программа начального общего образования реализуется через организацию образовательной деятельности (урочной и внеурочной) в соответствии с Гигиеническими нормативами и Санитарно-эпидемиологическими требованиями.

Для расширения возможностей индивидуального развития обучающихся предоставляется право на обучение по индивидуальным учебным планам (ИУП). ИУП направлены на осуществление осознанного выбора образовательной программы следующего уровня образования и/или направленности в том числе. Подробный механизм обучения по ИУП представлен в локальном акте образовательной организации «Порядок обучения по индивидуальному учебному плану». При формировании индивидуальных учебных планов, в том числе для ускоренного обучения, объем дневной и недельной учебной нагрузки, организация учебных и внеурочных мероприятий, расписание занятий, объем домашних заданий должны соответствовать требованиям, предусмотренным Гигиеническими нормативами и Санитарно-эпидемиологическими требованиями.

Региональные, национальные и этнокультурные особенности народов РФ учтены при разработке учебного плана и плана внеурочной деятельности. В частности, уроки родного языка, а также темы в учебных предметах и курсах внеурочной деятельности. Рабочая программа воспитания также содержит разделы, направленные на предоставление обучающимся исторического, социального опыта поколений россиян, светской этики.

Основная образовательная программа формируется с учетом особенностей развития детей соответствующего возраста.

1.1.3. Общая характеристика основной образовательной программы начального общего образования

В соответствии с Федеральным законом 273-ФЗ «Об образовании в Российской Федерации **образовательная программа** - комплекс основных характеристик образования (объем, содержание, планируемые результаты) и организационно-педагогических условий, который представлен в виде учебного плана, календарного учебного графика, рабочих программ учебных

предметов, курсов, дисциплин (модулей), иных компонентов, оценочных и методических материалов, а также в виде рабочей программы воспитания, календарного плана воспитательной работы, форм аттестации.

Основная образовательная программа начального общего образования соответствует Федеральному государственному образовательному стандарту начального общего образования, утвержденного приказом Министерства просвещения Российской Федерации от 31 мая 2021 г. №286 и Федеральной образовательной программе начального общего образования, утвержденной приказом Министерства просвещения от 18 мая 2023 г. №372, включает три раздела: целевой, содержательный и организационный. Структура ООП соответствует требованиям ФГОС НОО, включает в себя следующие документы:

1. Целевой раздел

1.1. Пояснительная записка

1.2. Планируемые результаты освоения обучающимися программы начального общего образования,

1.3. Система оценки достижения планируемых результатов освоения программы начального общего образования, (Мониторинги, контрольно-измерительные материалы и другие методические материалы вынесены в Приложение к ООП. Возможно обновление Приложений по необходимости в порядке, предусмотренном законодательством),

2. Содержательный раздел

2.1. Рабочие программы учебных предметов, учебных курсов (в том числе внеурочной деятельности), учебных модулей.

2.2. Программа формирования универсальных учебных действий у обучающихся.

2.3. Рабочая программа воспитания.

3. Организационный раздел

3.1. Учебный план,

3.2. План внеурочной деятельности,

3.3. Календарный учебный график,

3.4. Календарный план воспитательной работы,

3.5. Характеристика условий реализации программы начального общего образования в соответствии с требованиями ФГОС. (Материально-техническая база, списки педагогических сотрудников, штатное расписание и другие документы, составляющие характеристику условий реализации программы, актуализируются ежегодно перед началом учебного года и являются Приложением к ООП).

Реализация ООП НОО обеспечивает право каждого человека на образование, недопустимость дискриминации в сфере образования.

Программа разработана и реализуется педагогическим коллективом образовательной организации. При реализации программы используются педагогически обоснованные формы, средства, методы обучения и воспитания. Каждый педагог имеет право на их выбор, а также имеет право

на творческую инициативу, разработку и применение авторских программ и методов обучения, и воспитания в пределах реализуемой образовательной программы, отдельного учебного предмета, курса, дисциплины (модуля).

Обучение по образовательной программе реализуется с учетом потребностей, возможностей личности и в зависимости от объема обязательных занятий педагогического работника с обучающимися осуществляется в очной, очно-заочной или заочной форме.

ООП НОО учитывает возрастные и психологические особенности обучающихся. Наиболее адаптивным сроком освоения ООП НОО является четыре года. Общий объем аудиторной работы обучающихся за четыре учебных года не может составлять менее 2954 академических часов и более 3345 академических часов в соответствии с требованиями к организации образовательного процесса к учебной нагрузке при 5-дневной учебной неделе, предусмотренными Гигиеническими нормативами и Санитарно-эпидемиологическими требованиями. Общий объем аудиторной нагрузки определяется учебным планом, часы внеурочной деятельности не входят в аудиторную нагрузку. Объем внеурочной деятельности для обучающихся при освоении ими программы начального общего образования определяется планом внеурочной деятельности.

1.2. Планируемые результаты освоения обучающимися программы начального общего образования

Планируемые результаты освоения ООП НОО соответствуют современным целям начального общего образования, представленным во ФГОС НОО как система личностных, метапредметных и предметных достижений обучающегося.

Личностные результаты освоения ООП НОО достигаются в единстве учебной и воспитательной деятельности образовательной организации в соответствии с традиционными российскими социокультурными и духовно-нравственными ценностями, принятыми в обществе правилами и нормами поведения и способствуют процессам самопознания, самовоспитания и саморазвития, формирования внутренней позиции личности.

Метапредметные результаты характеризуют уровень сформированное познавательных, коммуникативных и регулятивных универсальных действий, которые обеспечивают успешность изучения учебных предметов, а также становление способности к самообразованию и саморазвитию. В результате освоения содержания программы начального общего образования обучающиеся овладевают рядом междисциплинарных понятий, а также различными знаковосимволическими средствами, которые помогают обучающимся применять знания, как в типовых, так и в новых, нестандартных учебных ситуациях.

Обучающийся после завершения освоения основной образовательной программы начального общего образования должен достичь следующих результатов:

— **Личностные результаты** (включающие формирование у обучающихся основ российской гражданской идентичности; готовность обучающихся к саморазвитию; мотивацию к познанию и обучению; ценностные установки и социально значимые качества личности; активное участие в социально значимой деятельности);

— **Метапредметные результаты** (включающие универсальные познавательные учебные действия (базовые логические и начальные исследовательские действия, а также работу с информацией); универсальные коммуникативные действия (общение, совместная деятельность, презентация); универсальные регулятивные действия (саморегуляция, самоконтроль);

— **Предметные результаты** (включающие освоенный обучающимися в ходе изучения учебного предмета опыт деятельности, специфической для данной предметной области, по получению нового знания, его преобразованию и применению).

Научно-методологической основой для разработки требований к личностным, метапредметным и предметным результатам обучающихся, освоивших программу начального общего образования, является системно-деятельностный подход.

Планируемые результаты освоения обучающимися программы начального общего образования обеспечивают связь между требованиями ФГОС, образовательной деятельностью и системой оценки результатов освоения программы начального общего образования, являются содержательной и критериальной основой для разработки:

— рабочих программ учебных предметов, учебных курсов (в том числе внеурочной деятельности), учебных модулей, являющихся методическими документами, определяющими организацию образовательного процесса в организации по определенному учебному предмету, учебному курсу (в том числе внеурочной деятельности), учебному модулю;

— рабочей программы воспитания, являющейся методическим документом, определяющим комплекс основных характеристик воспитательной работы, осуществляемой в организации;

— программы формирования универсальных учебных действий обучающихся - обобщенных учебных действий, позволяющих решать широкий круг задач в различных предметных областях и являющихся результатами освоения обучающимися программы начального общего образования;

— системы оценки качества освоения обучающимися программы начального общего образования;

— в целях выбора средств обучения и воспитания, а также учебно-методической литературы.

Структура и содержание планируемых результатов освоения программы начального общего образования отражают требования ФГОС,

передают специфику образовательной деятельности, соответствуют возрастным возможностям обучающихся.

Вышеуказанные программы должны содержать планируемые результаты освоения обучающимися программы начального общего образования:

1. Личностные результаты освоения программы начального общего образования достигаются в единстве учебной и воспитательной деятельности в соответствии с традиционными российскими социокультурными и духовно-нравственными ценностями, принятыми в обществе правилами и нормами поведения и способствуют процессам самопознания, самовоспитания и саморазвития, формирования внутренней позиции личности.

Личностные результаты освоения программы начального общего образования должны отражать готовность обучающихся руководствоваться ценностями и приобретение первоначального опыта деятельности на их основе, в том числе в части:

- Гражданско-патриотического воспитания,
- Духовно-нравственного воспитания,
- Эстетического воспитания,
- Физического воспитания, формирования культуры здоровья и эмоционального благополучия,
- Трудового воспитания,
- Экологического воспитания,
- Ценности научного познания.

2. Метапредметные результаты освоения программы начального общего образования отражают:

Овладение универсальными учебными **познавательными** действиями:

- 1) базовые логические действия,
- 2) базовые исследовательские действия,
- 3) работа с информацией.

Овладение универсальными учебными **коммуникативными** действиями:

- 1) общение,
- 2) совместная деятельность.

Овладение универсальными учебными **регулятивными** действиями:

- 1) самоорганизация,
- 2) самоконтроль.

3. Предметные результаты освоения программы начального общего образования с учетом специфики содержания предметных областей, включающих конкретные учебные предметы (учебные модули), ориентированы на применение знаний, умений и навыков обучающимися в учебных ситуациях и реальных жизненных условиях, а также на успешное обучение на уровне начального общего образования.

Для разработки программ за основу берутся нижеуказанные требования к предметным результатам, конкретизируются по классам изучения, учитель вправе использовать материалы федеральных рабочих программ в соответствии с пунктом 6.4. статьи 12 273-ФЗ «Об образовании в Российской Федерации».

При решении педагогического совета по запросам обучающихся и/или их родителей (законных представителей) обучения по индивидуальным учебным планам, с использованием сетевой формы реализации образовательной программы, электронного обучения и дистанционных образовательных технологий и др. данный раздел дополняется требованиями к предметным результатам в соответствии с решением. Дополнения оформляются в виде приложений.

Предметные результаты по учебному предмету «Русский язык»:

1) первоначальное представление о многообразии языков и культур на территории Российской Федерации, о языке как одной из главных духовно-нравственных ценностей народа;

2) понимание роли языка как основного средства общения; осознание значения русского языка как государственного языка Российской Федерации; понимание роли русского языка как языка межнационального общения;

3) осознание правильной устной и письменной речи как показателя общей культуры человека;

4) овладение основными видами речевой деятельности на основе первоначальных представлений о нормах современного русского литературного языка,

5) сформированность первоначальных научных представлений о системе русского языка: фонетике, графике, лексике, морфемике, морфологии и синтаксисе; об основных единицах языка, их признаках и особенностях употребления в речи;

6) использование в речевой деятельности норм современного русского литературного языка (орфоэпических, лексических, грамматических, орфографических, пунктуационных) и речевого этикета.

По учебному предмету «Литературное чтение»:

1) сформированность положительной мотивации к систематическому чтению и слушанию художественной литературы и произведений устного народного творчества;

2) достижение необходимого для продолжения образования уровня общего речевого развития;

3) осознание значимости художественной литературы и произведений устного народного творчества для всестороннего развития личности человека;

4) первоначальное представление о многообразии жанров художественных произведений и произведений устного народного творчества;

5) овладение элементарными умениями анализа и интерпретации текста, осознанного использования при анализе текста изученных литературных понятий: прозаическая и стихотворная речь; жанровое разнообразие произведений (общее представление о жанрах); устное народное творчество, малые жанры фольклора (считалки, пословицы, поговорки, загадки, фольклорная сказка); басня (мораль, идея, персонажи); литературная сказка, рассказ; автор; литературный герой; образ; характер; тема; идея; заголовок и содержание; композиция; сюжет; эпизод, смысловые части; стихотворение (ритм, рифма); средства художественной выразительности (сравнение, эпитет, олицетворение);

б) овладение техникой смыслового чтения вслух (правильным плавным чтением, позволяющим воспринимать, понимать и интерпретировать смысл текстов разных типов, жанров, назначений в целях решения различных учебных задач и удовлетворения эмоциональных потребностей общения с книгой, адекватно воспринимать чтение слушателями).

По учебным предметам «Родной язык и (или) государственный язык республики Российской Федерации» (родной язык (чеченский):

1) понимание роли языка как основного средства человеческого общения; осознание языка как одной из главных духовно-нравственных ценностей народа; понимание значения родного языка для освоения и укрепления культуры и традиций своего народа; понимание необходимости овладения родным языком; проявление познавательного интереса к родному языку и желания его изучать;

понимание статуса и значения государственного языка республики Российской Федерации, формирование мотивации к изучению государственного языка республики Российской Федерации: понимать значение государственного языка республики Российской Федерации для межнационального общения, освоения культуры и традиций народов республики Российской Федерации; понимать необходимость овладения государственным языком республики Российской Федерации; проявлять интерес и желание к его изучению как к важнейшей духовно-нравственной ценности народа (по учебному предмету "Государственный язык республики Российской Федерации");

2) сформированность первоначальных представлений о единстве и многообразии языкового и культурного пространства Российской Федерации, о месте родного языка среди других языков народов России: понимать, что родной край есть часть России, составлять высказывания о малой родине, приводить примеры традиций и обычаев, объединяющих народы России; составлять небольшие рассказы о взаимосвязях языков, культур и истории народов России; осознавать роль родного языка как носителя народной культуры, средства ее познания; понимать эстетическую ценность родного языка, стремиться к овладению выразительными средствами, свойственными родному языку;

сформированность первоначальных знаний о фонетике, лексике, грамматике, орфографии и пунктуации изучаемого языка, а также умений применять полученные знания в речевой деятельности: различать на слух и произносить звуки и слова изучаемого языка в соответствии с языковой нормой, без фонетических ошибок; употреблять в речи лексику, усвоенную в пределах изучаемого коммуникативно-речевого материала; группировать лексику изучаемого языка по тематическому принципу; строить небольшие по объему устные высказывания с использованием усвоенной лексики и языковых знаний; участвовать в речевом общении, используя изученные формулы речевого этикета (по учебному предмету «Государственный язык республики Российской Федерации»);

3) сформированность и развитие всех видов речевой деятельности на изучаемом языке.

4) усвоение элементарных сведений о языке как носителе культуры народа: составлять небольшие рассказы по заданной теме на изучаемом языке; представлять родной край как часть России на изучаемом языке в различных ситуациях общения.

По учебному предмету «Литературное чтение на родном языке (чеченском)»:

1) понимание места и роли литературы на изучаемом языке в едином культурном пространстве Российской Федерации, среди литератур народов Российской Федерации, в сохранении и передаче от поколения к поколению историко-культурных, нравственных, эстетических ценностей.

2) освоение смыслового чтения, понимание смысла и значения элементарных понятий теории литературы.

3) приобщение к восприятию и осмыслению информации, представленной в текстах, сформированность читательского интереса и эстетического вкуса обучающихся.

По учебному предмету «Иностранный язык (английский)»:

Ориентированы на применение знаний, умений и навыков в типичных учебных ситуациях и реальных жизненных условиях, отражать сформированность иноязычной коммуникативной компетенции на элементарном уровне в совокупности ее составляющих - речевой, языковой, социокультурной, компенсаторной, метапредметной (учебно-познавательной) и должны обеспечивать:

1) овладение основными видами речевой деятельности в рамках следующего тематического содержания речи: Мир моего "я". Мир моих увлечений. Мир вокруг меня. Родная страна и страна/страны изучаемого языка.

2) знание и понимание правил чтения и орфографии; интонации изученных коммуникативных типов предложений; основных значений изученных лексических единиц (слов, словосочетаний, речевых клише).

3) овладение фонетическими навыками (различать на слух и адекватно, без ошибок, ведущих к сбою коммуникации, произносить изученные звуки

иностранного языка; соблюдать правильное ударение в изученных словах и фразах; соблюдать особенности интонации в повествовательных и побудительных предложениях, а также в изученных типах вопросов); графическими навыками (графически корректно писать буквы изучаемого языка); орфографическими (корректно писать изученные слова) и пунктуационными навыками (использовать точку, вопросительный и восклицательный знаки в конце предложения, апостроф, запятую при перечислении и обращении);

4) использование языковых средств, соответствующих учебно-познавательной задаче, ситуации повседневного общения: овладение навыками распознавания и употребления в устной и письменной речи не менее 500 изученных лексических единиц (слов, словосочетаний, речевых клише) в их основных значениях и навыками распознавания и употребления в устной и письменной речи изученных синтаксических конструкций и морфологических форм изучаемого иностранного языка;

5) овладение социокультурными знаниями и умениями: знание названий родной страны и страны/стран изучаемого языка, некоторых литературных персонажей, небольших произведений детского фольклора (рифмовок, песен); умение кратко представлять свою страну на иностранном языке в рамках изучаемой тематики;

6) овладение компенсаторными умениями: использовать при чтении и аудировании языковую, в том числе контекстуальную догадку;

7) овладение умениями описывать, сравнивать и группировать объекты и явления в рамках изучаемой тематики;

8) приобретение базовых умений работы с доступной информацией в рамках изучаемой тематики, безопасного использования электронных ресурсов Организации и сети Интернет, получения информации из источников в современной информационной среде;

9) выполнение простых проектных работ, включая задания межпредметного характера, в том числе с участием в совместной деятельности, понимание и принятие ее цели, обсуждение и согласование способов достижения общего результата, распределение ролей в совместной деятельности, проявление готовности быть лидером и выполнять поручения, осуществление взаимного контроля в совместной деятельности, оценивание своего вклада в общее дело;

10) приобретение опыта практической деятельности в повседневной жизни:

использовать ИКТ для выполнения несложных заданий на иностранном языке (выбирать источник для получения информации, оценивать необходимость и достаточность информации для решения поставленной задачи; использовать и самостоятельно создавать таблицы для представления информации; соблюдать правила информационной безопасности в ситуациях повседневной жизни и при работе в сети Интернет);

знакомить представителей других стран с культурой своего народа и участвовать в элементарном бытовом общении на иностранном языке.

По учебному предмету «Математика»:

1) сформированность системы знаний о числе как результате счета и измерения, о десятичном принципе записи чисел;

2) сформированность вычислительных навыков, умений выполнять устно и письменно арифметические действия с числами, решать текстовые задачи, оценивать полученный результат по критериям: достоверность/реальность, соответствие правилу/алгоритму;

3) развитие пространственного мышления: умения распознавать, изображать (от руки) и выполнять построение геометрических фигур (с заданными измерениями) с помощью чертежных инструментов; развитие наглядного представления о симметрии; овладение простейшими способами измерения длин, площадей;

4) развитие логического и алгоритмического мышления: умения распознавать верные (истинные) и неверные (ложные) утверждения в простейших случаях в учебных и практических ситуациях, приводить пример и контрпример, строить простейшие алгоритмы и использовать изученные алгоритмы (вычислений, измерений) в учебных ситуациях;

5) овладение элементами математической речи: умения формулировать утверждение (вывод, правило), строить логические рассуждения (одно-двухшаговые) с использованием связок "если ..., то ...", "и", "все", "некоторые";

6) приобретение опыта работы с информацией, представленной в графической форме (простейшие таблицы, схемы, столбчатые диаграммы) и текстовой форме: умения извлекать, анализировать, использовать информацию и делать выводы, заполнять готовые формы данными;

7) использование начальных математических знаний при решении учебных и практических задач и в повседневных ситуациях для описания и объяснения окружающих предметов, процессов и явлений, оценки их количественных и пространственных отношений, в том числе в сфере личных и семейных финансов.

По учебному предмету «Окружающий мир»:

1) сформированность уважительного отношения к своей семье и семейным традициям, Организации, родному краю, России, ее истории и культуре, природе; чувства гордости за национальные свершения, открытия, победы;

2) первоначальные представления о природных и социальных объектах как компонентах единого мира, о многообразии объектов и явлений природы; связи мира живой и неживой природы; сформированность основ рационального поведения и обоснованного принятия решений;

3) первоначальные представления о традициях и обычаях, хозяйственных занятиях населения и массовых профессиях родного края, достопримечательностях столицы России и родного края, наиболее значимых

объектах Всемирного культурного и природного наследия в России; важнейших для страны и личности событиях и фактах прошлого и настоящего России; основных правах и обязанностях гражданина Российской Федерации;

4) развитие умений описывать, сравнивать и группировать изученные природные объекты и явления, выделяя их существенные признаки и отношения между объектами и явлениями;

5) понимание простейших причинно-следственных связей в окружающем мире (в том числе на материале о природе и культуре родного края);

6) умение решать в рамках изученного материала познавательные, в том числе практические задачи;

7) приобретение базовых умений работы с доступной информацией (текстовой, графической, аудиовизуальной) о природе и обществе, безопасного использования электронных ресурсов Организации и сети Интернет, получения информации из источников в современной информационной среде;

8) приобретение опыта проведения несложных групповых и индивидуальных наблюдений в окружающей среде и опытов по исследованию природных объектов и явлений с использованием простейшего лабораторного оборудования и измерительных приборов и следованием инструкциям и правилам безопасного труда, фиксацией результатов наблюдений и опытов;

9) формирование навыков здорового и безопасного образа жизни на основе выполнения правил безопасного поведения в окружающей среде, в том числе знаний о небезопасности разглашения личной и финансовой информации при общении с людьми вне семьи, в сети Интернет и опыта соблюдения правил безопасного поведения при использовании личных финансов;

10) приобретение опыта положительного эмоционально-ценностного отношения к природе; стремления действовать в окружающей среде в соответствии с экологическими нормами поведения.

По учебному предмету «Основы религиозных культур и светской этики»:

Изучаемый модуль выбирается по заявлениям (анкетированию) родителей (законных представителей) с учетом мнения обучающихся.

По учебному модулю «Основы православной культуры»:

1) понимание необходимости нравственного совершенствования, духовного развития, роли в этом личных усилий человека;

2) формирование умений анализировать и давать нравственную оценку поступкам, отвечать за них, проявлять готовность к сознательному самоограничению в поведении;

3) осуществление обоснованного нравственного выбора с опорой на этические нормы православной культуры;

4) формирование умений рассказывать об основных особенностях вероучения религии (православного христианства), называть основателя и основные события, связанные с историей ее возникновения и развития;

5) знание названий священных книг в православии, умение кратко описывать их содержание;

6) формирование умений называть и составлять краткие описания особенностей православных культовых сооружений, религиозных служб, обрядов и таинств;

7) построение суждений оценочного характера, раскрывающих значение нравственности, веры как регуляторов поведения человека в обществе и условий духовно-нравственного развития личности;

8) понимание ценности семьи, умение приводить примеры положительного влияния православной религиозной традиции на отношения в семье, воспитание детей;

9) овладение навыками общения с людьми разного вероисповедания; осознание, что оскорбление представителей другой веры есть нарушение нравственных норм поведения в обществе;

10) понимание ценности человеческой жизни, человеческого достоинства, честного труда людей на благо человека, общества;

11) формирование умений объяснять значение слов "милосердие", "сострадание", "прощение", "дружелюбие";

12) умение находить образы, приводить примеры проявлений любви к ближнему, милосердия и сострадания в православной культуре, истории России, современной жизни;

13) открытость к сотрудничеству, готовность оказывать помощь; осуждение любых случаев унижения человеческого достоинства.

По учебному модулю «Основы иудейской культуры»:

1) понимание необходимости нравственного совершенствования, духовного развития, роли в этом личных усилий человека;

2) формирование умений анализировать и давать нравственную оценку поступкам, отвечать за них, проявлять готовность к сознательному самоограничению в поведении;

3) осуществление обоснованного нравственного выбора с опорой на этические нормы иудейской культуры;

4) формирование умений рассказывать об основных особенностях вероучения религии (иудаизма), называть основателя и основные события, связанные с историей ее возникновения и развития;

5) знание названий священных книг в иудаизме, умение кратко описывать их содержание;

6) формирование умений называть и составлять краткие описания особенностей иудейских культовых сооружений, религиозных служб, обрядов;

7) построение суждений оценочного характера, раскрывающих значение нравственности, веры как регуляторов поведения человека в обществе и условий духовно-нравственного развития личности;

8) понимание ценности семьи, умение приводить примеры положительного влияния иудейской традиции на отношения в семье, воспитание детей;

9) овладение навыками общения с людьми разного вероисповедания; осознание, что оскорбление представителей другой веры есть нарушение нравственных норм поведения в обществе;

10) понимание ценности человеческой жизни, человеческого достоинства, честного труда людей на благо человека, общества;

11) формирование умений объяснять значение слов "милосердие", "сострадание", "прощение", "дружелюбие";

12) умение находить образы, приводить примеры проявлений любви к ближнему, милосердия и сострадания в иудейской культуре, истории России, современной жизни;

13) открытость к сотрудничеству, готовность оказывать помощь; осуждение любых случаев унижения человеческого достоинства.

По учебному модулю «Основы буддийской культуры»:

1) понимание необходимости нравственного самосовершенствования, духовного развития, роли в этом личных усилий человека;

2) формирование умений анализировать и давать нравственную оценку поступкам, отвечать за них, проявлять готовность к сознательному самоограничению в поведении;

3) осуществление обоснованного нравственного выбора с опорой на этические нормы буддийской культуры;

4) формирование умений рассказывать об основных особенностях вероучения религии (буддизма), называть основателя и основные события, связанные с историей ее возникновения и развития;

5) знание названий священных книг в буддизме, умение кратко описывать их содержание;

6) формирование умений называть и составлять краткие описания особенностей буддийских культовых сооружений, религиозных служб, обрядов;

7) построение суждений оценочного характера, раскрывающих значение нравственности, веры как регуляторов поведения человека в обществе и условий духовно-нравственного развития личности;

8) понимание ценности семьи, умение приводить примеры положительного влияния буддийской традиции на отношения в семье, воспитание детей;

9) овладение навыками общения с людьми разного вероисповедания; осознание, что оскорбление представителей другой веры есть нарушение нравственных норм поведения в обществе;

10) понимание ценности человеческой жизни, человеческого достоинства, честного труда людей на благо человека, общества;

11) формирование умений объяснять значение слов "милосердие", "сострадание", "прощение", "дружелюбие";

12) умение находить образы, приводить примеры проявлений любви к ближнему, милосердия и сострадания в буддийской культуре, истории России, современной жизни;

13) открытость к сотрудничеству, готовность оказывать помощь; осуждение любых случаев унижения человеческого достоинства.

По учебному модулю «Основы исламской культуры»:

1) понимание необходимости нравственного совершенствования, духовного развития, роли в этом личных усилий человека;

2) формирование умений анализировать и давать нравственную оценку поступкам, отвечать за них, проявлять готовность к сознательному самоограничению в поведении;

3) осуществление обоснованного нравственного выбора с опорой на этические нормы исламской культуры;

4) формирование умений рассказывать об основных особенностях вероучения религии (ислама), называть основателя и основные события, связанные с историей ее возникновения и развития;

5) знание названий священных книг в исламе, умение кратко описывать их содержание;

6) формирование умений называть и составлять краткие описания особенностей исламских культовых сооружений, религиозных служб, обрядов;

7) построение суждений оценочного характера, раскрывающих значение нравственности, веры как регуляторов поведения человека в обществе и условий духовно-нравственного развития личности;

8) понимание ценности семьи, умение приводить примеры положительного влияния исламской традиции на отношения в семье, воспитание детей;

9) овладение навыками общения с людьми разного вероисповедания; осознание, что оскорбление представителей другой веры есть нарушение нравственных норм поведения в обществе;

10) понимание ценности человеческой жизни, человеческого достоинства, честного труда людей на благо человека, общества;

11) формирование умений объяснять значение слов "милосердие", "сострадание", "прощение", "дружелюбие";

12) умение находить образы, приводить примеры проявлений любви к ближнему, милосердия и сострадания в исламской культуре, истории России, современной жизни;

13) открытость к сотрудничеству, готовность оказывать помощь; осуждение любых случаев унижения человеческого достоинства.

По учебному модулю «Основы религиозных культур народов России»:

1) понимание необходимости нравственного совершенствования, духовного развития, роли в этом личных усилий человека;

2) формирование умений анализировать и давать нравственную оценку поступкам, отвечать за них, проявлять готовность к сознательному самоограничению в поведении;

3) возможность осуществления обоснованного нравственного выбора с опорой на этические нормы религиозных культур народов России;

4) формирование умений рассказывать об основных особенностях вероучений традиционных религий народов России, называть имена их основателей и основные события, связанные с историей их возникновения и развития;

5) знание названий священных книг традиционных религий народов России, умение кратко описывать их содержание;

6) формирование умений называть и составлять краткие описания особенностей культовых сооружений, религиозных служб, обрядов традиционных религий народов России;

7) построение суждений оценочного характера, раскрывающих значение нравственности, веры как регуляторов поведения человека в обществе и условий духовно-нравственного развития личности;

8) понимание ценности семьи, умение приводить примеры положительного влияния религиозных традиций на отношения в семье, воспитание детей;

9) овладение навыками общения с людьми разного вероисповедания; осознание, что оскорбление представителей другой веры есть нарушение нравственных норм поведения в обществе;

10) понимание ценности человеческой жизни, человеческого достоинства, честного труда людей на благо человека, общества;

11) формирование умений объяснять значение слов "милосердие", "сострадание", "прощение", "дружелюбие";

12) умение находить образы, приводить примеры проявлений любви к ближнему, милосердия и сострадания в религиозных культурах, истории России, современной жизни;

13) открытость к сотрудничеству, готовность оказывать помощь; осуждение любых случаев унижения человеческого достоинства.

По учебному модулю «Основы светской этики»:

1) формирование умения строить суждения оценочного характера о роли личных усилий для нравственного развития человека;

2) формирование умения анализировать и давать нравственную оценку поступкам, отвечать за них, проявлять готовность к сознательному самоограничению в поведении;

3) способность осуществлять и обосновывать нравственный выбор, опираясь на принятые в обществе нормы морали и внутреннюю установку личности, поступать согласно своей совести;

4) знание общепринятых в российском обществе норм морали, отношений и поведения людей, основанных на российских традиционных духовных ценностях, конституционных правах, свободах и обязанностях гражданина;

5) формирование умения соотносить поведение и поступки человека с основными нормами российской светской (гражданской) этики;

6) формирование умения строить суждения оценочного характера о значении нравственности в жизни человека, коллектива, семьи, общества;

7) знание и готовность ориентироваться на российские традиционные семейные ценности, нравственные нормы поведения в коллективе, обществе, соблюдать правила этикета;

8) понимание ценности человеческой жизни, человеческого достоинства, честного труда людей на благо человека, общества;

9) формирование умения объяснять значение слов "милосердие", "сострадание", "прощение", "дружелюбие";

10) формирование умения приводить примеры проявлений любви к ближнему, милосердия и сострадания в истории России, современной жизни;

11) готовность проявлять открытость к сотрудничеству, готовность оказывать помощь; осуждать любые случаи унижения человеческого достоинства.

По учебному предмету «Изобразительное искусство»:

1) выполнение творческих работ с использованием различных художественных материалов и средств художественной выразительности изобразительного искусства;

2) умение характеризовать виды и жанры изобразительного искусства;

3) овладение умением рисовать с натуры, по памяти, по представлению;

4) умение применять принципы перспективных и композиционных построений;

5) умение характеризовать отличительные особенности художественных промыслов России;

6) умение использовать простейшие инструменты графических редакторов для обработки фотографических изображений и анимации.

По учебному предмету «Музыка»:

1) знание основных жанров народной и профессиональной музыки;

2) знание видов оркестров, названий наиболее известных инструментов; умение различать звучание отдельных музыкальных инструментов, виды хора и оркестра;

3) умение узнавать на слух и называть изученные произведения русской и зарубежной классики, образцы народного музыкального творчества, произведения современных композиторов;

4) умение исполнять свою партию в хоре с сопровождением и без сопровождения.

По учебному предмету «Технология» должны обеспечивать:

1) сформированность общих представлений о мире профессий, значении труда в жизни человека и общества, многообразии предметов материальной культуры;

2) сформированность первоначальных представлений о материалах и их свойствах, о конструировании, моделировании;

3) овладение технологическими приемами ручной обработки материалов;

4) приобретение опыта практической преобразовательной деятельности при выполнении учебно-познавательных и художественно-конструкторских задач, в том числе с использованием информационной среды;

5) сформированность умения безопасного пользования необходимыми инструментами в предметно-преобразующей деятельности.

По учебному предмету «Физическая культура» должны обеспечивать:

1) сформированность общих представлений о физической культуре и спорте, физической активности человека, физических качествах, жизненно важных прикладных умениях и навыках, основных физических упражнениях (гимнастических, игровых, туристических и спортивных);

2) умение использовать основные гимнастические упражнения для формирования и укрепления здоровья, физического развития и физического совершенствования, повышения физической и умственной работоспособности, в том числе для подготовки к выполнению нормативов Всероссийского физкультурно-спортивного комплекса "Готов к труду и обороне" (ГТО);

3) умение взаимодействовать со сверстниками в игровых заданиях и игровой деятельности, соблюдая правила честной игры;

4) овладение жизненно важными навыками плавания (при наличии в Организации материально-технической базы - бассейна) и гимнастики;

5) умение вести наблюдение за своим физическим состоянием, величиной физических нагрузок, показателями основных физических качеств;

6) умение применять правила безопасности при выполнении физических упражнений и различных форм двигательной активности.

При включении в основную образовательную программу предметов, курсов, в том числе внеурочной деятельности, предметные результаты для которых не прописаны в федеральном государственном образовательном стандарте начального общего образования, предметные результаты разрабатываются самостоятельно, прописываются в конкретных рабочих программах по предмету, курсу, в том числе внеурочной деятельности.

При разработке программ курсов внеурочной деятельности в разделе «Предметные результаты» прописываются результаты с учетом специфики содержания предметных областей.

1.3. Система оценки достижения планируемых результатов освоения программы начального общего образования

Основой объективной оценки соответствия установленным требованиям образовательной деятельности и подготовки обучающихся, освоивших ООП НОО, является ФГОС НОО независимо от формы получения начального общего образования и формы обучения. Таким образом, ФГОС НОО определяет основные требования к образовательным результатам обучающихся и средствам оценки их достижения.

Система оценки достижения планируемых результатов (далее — система оценки) является частью управления качеством образования в рамках внутришкольного контроля и внутренней системы оценки качества образования, на основе системы оценки разработано «Положение о формах, периодичности и порядке текущего контроля успеваемости и промежуточной аттестации и об оценке образовательных достижений обучающихся».

Система оценки призвана способствовать поддержанию единства всей системы образования, обеспечению преемственности в системе непрерывного образования. Её основными **функциями** являются:

- ориентация образовательного процесса на достижение планируемых результатов освоения основной образовательной программы начального общего образования,
- обеспечение эффективной обратной связи, позволяющей осуществлять управление образовательным процессом.

Основными **направлениями и целями** оценочной деятельности в образовательной организации являются:

- оценка образовательных достижений обучающихся на различных этапах обучения как основа их промежуточной и итоговой аттестации, а также основа процедур внутреннего мониторинга образовательной организации, мониторинговых исследований муниципального, регионального и федерального уровней;
- оценка результатов деятельности педагогических кадров как основа аттестационных процедур;
- оценка результатов деятельности образовательной организации как основа аккредитационных процедур.

Основным объектом системы оценки, ее содержательной и критериальной базой выступают требования ФГОС НОО, которые конкретизированы в планируемых результатах освоения обучающимися ООП НОО.

Система оценки включает процедуры внутренней и внешней оценки.

Внутренняя оценка включает:

- стартовую диагностику (стартовые (диагностические) работы);
- текущую и тематическую оценку;
- промежуточную аттестацию;

- портфолио;
- психолого-педагогическое наблюдение;
- внутренний мониторинг образовательных достижений обучающихся (комплексные (диагностические работы)).

Внешняя оценка включает:

- независимую оценку качества образования (в том числе всероссийские проверочные работы);
- мониторинговые исследования муниципального, регионального и федерального уровней;
- итоговую аттестацию.

В соответствии с ФГОС НОО система оценки образовательной организации реализует системно-деятельностный, уровневый и комплексный подходы к оценке образовательных достижений.

Системно-деятельностный подход к оценке образовательных достижений обучающихся проявляется в оценке способности обучающихся к решению учебно-познавательных и учебно-практических задач, а также в оценке уровня функциональной грамотности обучающихся. Он обеспечивается содержанием и критериями оценки, в качестве которых выступают планируемые результаты обучения, выраженные в деятельностной форме.

Уровневый подход к оценке образовательных достижений обучающихся служит важнейшей основой для организации индивидуальной работы с обучающимися. Он реализуется как по отношению к содержанию оценки, так и к представлению и интерпретации результатов измерений.

Уровневый подход к оценке образовательных достижений обучающихся реализуется за счет фиксации различных уровней достижения обучающимися планируемых результатов. Достижение базового уровня свидетельствует о способности обучающихся решать типовые учебные задачи, целенаправленно отработываемые со всеми обучающимися в ходе учебного процесса, выступает достаточным для продолжения обучения и усвоения последующего учебного материала.

Комплексный подход к оценке образовательных достижений реализуется через:

- *оценку предметных и метапредметных результатов;*
- использование *комплекса оценочных процедур* как основы для оценки динамики индивидуальных образовательных достижений обучающихся и для итоговой оценки;
- *использование контекстной информации* (об особенностях обучающихся, условиях и процессе обучения и другое) для интерпретации полученных результатов в целях управления качеством образования;

- использование *разнообразных методов и форм оценки*, взаимно дополняющих друг друга, в том числе оценок творческих работ, наблюдения;
- использование форм работы, обеспечивающих возможность включения обучающихся в *самостоятельную оценочную деятельность* (самоанализ, самооценка, взаимооценка);
- использование мониторинга *динамических показателей* освоения умений и знаний, в том числе формируемых с использованием информационно-коммуникационных (цифровых) технологий.

Критериальное оценивание применяется при реализации форм внутреннего оценивания. Это процесс сравнения образовательных достижений обучающихся с заранее определенными и известными всем участникам образовательного процесса. Все работы внутреннего оценивания должны содержать критерии оценивания, позволяющие задать ясные ориентиры для организации учебного процесса.

Стартовая диагностика в 1 классах (стартовые (диагностические) работы)

Стартовая педагогическая диагностика представляет собой процедуру оценки готовности к обучению на данном уровне образования. Результаты стартовой педагогической диагностики выступают как основа (точка отсчёта) для оценки динамики образовательных достижений. Объектом оценки является сформированность предпосылок учебной деятельности, готовность к овладению чтением, грамотой и счётом.

Стартовая педагогическая диагностика проводится в форме комплексной работы, график проведения стартовой педагогической диагностики рассматривается на педагогическом совете, там же принимается решение о выборе формы проведения. Планирование стартовой педагогической диагностики отражается во внутришкольном мониторинге и внутренней системе оценки качества образования. Проводится администрацией, результаты стартовой педагогической диагностики в 1 классах отражаются в аналитической справке, являются основой для принятия управленческих решений.

Стартовая диагностика (стартовые (диагностические) работы) по отдельным предметам

Стартовая диагностика по отдельным предметам 2-4 классов может проводиться педагогическими работниками с целью оценки готовности к изучению отдельных предметов (разделов). Результаты стартовой диагностики являются основанием для корректировки учебных программ и индивидуализации учебного процесса.

Данный вид диагностики является инициативой педагогов, вносится в тематическое планирование, проводится учителем самостоятельно, вносится в единый график оценочных процедур при выполнении условий к проведению оценочных работ (работы выполняются всеми обучающимися в классе одновременно и длительность которых составляет не менее тридцати минут).

Текущая оценка

Текущая оценка представляет собой процедуру оценки индивидуального продвижения в освоении программы учебного предмета. Текущая оценка может быть формирующей, т. е. поддерживающей и направляющей усилия обучающегося, включающей его в самостоятельную оценочную деятельность, и диагностической, способствующей выявлению и осознанию педагогическим работником и обучающимся существующих проблем в обучении.

Объектом текущей оценки являются тематические планируемые результаты, этапы освоения которых зафиксированы в тематическом планировании. В текущей оценке используется весь арсенал форм и методов проверки (устные и письменные опросы, практические работы, творческие работы, индивидуальные и групповые формы, само- и взаимооценка, рефлексия, листы продвижения и др.) с учётом особенностей учебного предмета и особенностей контрольно-оценочной деятельности педагогического работника. Результаты текущей оценки являются основой для индивидуализации учебного процесса; при этом отдельные результаты, свидетельствующие об успешности обучения и достижении тематических результатов в более сжатые (по сравнению с планируемыми педагогическим работником) сроки могут включаться в систему накопительной оценки и служить основанием, например, для освобождения обучающегося от необходимости выполнять тематическую работу.

Текущий контроль проводится учителем ежедневно. Выставление отметок в журнал за данный вид контроля является компетенцией педагога, система оценивания представлена в разделе «Особенности оценки предметных результатов».

Тематическая оценка

Тематическая оценка представляет собой процедуру оценки уровня достижения тематических планируемых результатов по предмету, которые представлены в тематическом планировании в рабочих программах.

Тематическая оценка может вестись как в ходе изучения темы, так и в конце её изучения. Оценочные процедуры подбираются так, чтобы они предусматривали возможность оценки достижения всей совокупности тематических планируемых результатов и каждого из них. Результаты тематической оценки являются основанием для коррекции учебного процесса и его индивидуализации.

Тематический контроль проводится учителем в соответствии с календарно-тематическим планированием, учитель вправе вносить изменения в график проведения тематического контроля в соответствии с «Положением о рабочей программе», на основе причин, указанных там же.

В единый график оценочных процедур вносятся только те формы тематического контроля, которые рассчитаны на выполнение всеми обучающимися в классе одновременно и длительность которых составляет не менее тридцати минут.

Выставление отметок в журнал за данный вид контроля проводится в соответствии с календарно-тематическим планированием, особенности заполнения журнала по данному вопросу прописаны в локальном нормативном акте «Порядок заполнения электронного журнала», система оценивания представлена в разделе «Особенности оценки предметных результатов».

Результаты тематической оценки являются основанием для коррекции учебного процесса и его индивидуализации.

Процедуры оценки предметных результатов

Оценка предметных результатов – часть системы внутришкольного контроля и внутренней системы оценки качества образования. Контроль за процедурами осуществляется администрацией образовательной организации с целью получения информации о качестве образовательного процесса, качестве подготовки и проведения уроков, также являются основанием для рекомендаций как для текущей коррекции учебного процесса и его индивидуализации, так и для повышения квалификации учителя.

Основным инструментом контроля за проведением процедуры оценки предметных результатов является единый график оценочных процедур, который объединяет все уровни оценочных процедур.

В единый график вносятся все контрольные, проверочные и диагностические работы, которые выполняются всеми обучающимися в классе одновременно и длительность которых составляет не менее тридцати минут.

Заполнение графика начинается с внесения процедур федерального уровня, далее следуют региональные мониторинги, оценочные процедуры, проводимые общеобразовательной организацией. При получении информации о проведении мониторинга федерального и/или регионального уровней после создания документа в график вносятся изменения.

При составлении единого графика оценочных процедур используются «Рекомендации для системы общего образования по основным подходам к формированию графика оценочных процедур в образовательных организациях» (Письмо минпросвещения РФ №СК-228/03, федеральной службы по надзору в сфере образования и науки №1-169/08-01 от 6.08.2021).

Оценка предметных результатов

Предметные результаты освоения ООП НОО с учетом специфики содержания предметных областей, включающих конкретные учебные предметы, ориентированы на применение знаний, умений и навыков обучающимися в учебных ситуациях и реальных жизненных условиях, а также на успешное обучение.

Оценка предметных результатов освоения ООП НОО осуществляется через оценку достижения обучающимися планируемых результатов по отдельным учебным предметам.

Основным предметом оценки результатов освоения ООП НОО в соответствии с требованиями ФГОС НОО является способность к решению учебно-познавательных и учебно-практических задач, основанных на изучаемом учебном материале и способах действий, в том числе метапредметных (познавательных, регулятивных, коммуникативных) действий.

Для оценки предметных результатов освоения ООП НОО используются **критерии:** знание и понимание, применение, функциональность.

Обобщенный критерий "**знание и понимание**" включает знание и понимание роли изучаемой области знания или вида деятельности в различных контекстах, знание и понимание терминологии, понятий и идей, а также процедурных знаний или алгоритмов.

Обобщенный критерий «**применение**» включает:

— использование изучаемого материала при решении учебных задач, различающихся сложностью предметного содержания, сочетанием универсальных познавательных действий и операций, степенью проработанности в учебном процессе;

— использование специфических для предмета способов действий и видов деятельности по получению нового знания, его интерпретации, применению и преобразованию при решении учебных задач (проблем), в том числе в ходе поисковой деятельности, учебно-исследовательской и учебно-проектной деятельности.

Обобщенный критерий «**функциональность**» включает осознанное использование приобретенных знаний и способов действий при решении внеучебных проблем, различающихся сложностью предметного содержания, читательских умений, контекста, а также сочетанием когнитивных операций.

Оценка предметных результатов освоения ООП НОО осуществляется педагогическим работником в ходе процедур текущего, тематического, промежуточного и итогового контроля.

Особенности оценки предметных результатов по отдельному учебному предмету фиксируются в приложении к ООП НОО.

Описание оценки предметных результатов по отдельному учебному предмету включает:

— список планируемых результатов с указанием этапов (по годам обучения) их формирования и способов, форм оценки (например, текущая (тематическая); устно (письменно), практика);

— требования к выставлению отметок за промежуточную аттестацию (при необходимости - с учетом степени значимости отметок за отдельные оценочные процедуры) фиксируются в локальном акте ОО;

— график контрольных мероприятий (указание форм контроля в календарно-тематическом планировании и едином графике оценочных процедур, формируемом ежегодно/раз в полугодие).

Оценка метапредметных результатов

Оценка метапредметных результатов осуществляется через оценку достижения планируемых результатов освоения ООП НОО, которые отражают *совокупность познавательных, коммуникативных и регулятивных универсальных учебных действий*.

Формирование метапредметных результатов обеспечивается комплексом освоения программ учебных предметов и внеурочной деятельности.

Оценка метапредметных результатов проводится с целью определения сформированности:

- познавательных универсальных учебных действий;
- коммуникативных универсальных учебных действий;
- регулятивных универсальных учебных действий.

Овладение познавательными универсальными учебными действиями предполагает формирование и оценку у обучающихся базовых логических действий, базовых исследовательских действий, умения работать с информацией.

Овладение базовыми логическими действиями обеспечивает формирование у обучающихся следующих умений:

- сравнивать объекты, устанавливать основания для сравнения, устанавливать аналогии;
- объединять части объекта (объекты) по определенному признаку;
- определять существенный признак для классификации, классифицировать предложенные объекты;
- находить закономерности и противоречия в рассматриваемых фактах, данных и наблюдениях на основе предложенного педагогическим работником алгоритма;
- выявлять недостаток информации для решения учебной (практической) задачи на основе предложенного алгоритма;
- устанавливать причинно-следственные связи в ситуациях, поддающихся непосредственному наблюдению или знакомых по опыту, делать выводы.

Овладение базовыми исследовательскими действиями обеспечивает формирование у обучающихся следующих умений:

- определять разрыв между реальным и желательным состоянием объекта (ситуации) на основе предложенных педагогическим работником вопросов;

- с помощью учителя формулировать цель, планировать изменения объекта, ситуации;
- сравнивать несколько вариантов решения задачи, выбирать наиболее подходящий (на основе предложенных критериев);
- проводить по предложенному плану опыт, несложное исследование по установлению особенностей объекта изучения и связей между объектами (часть - целое, причина - следствие);
- формулировать выводы и подкреплять их доказательствами на основе результатов проведенного наблюдения (опыта, измерения, классификации, сравнения, исследования);
- прогнозировать возможное развитие процессов, событий и их последствия в аналогичных или сходных ситуациях;

Работа с информацией как одно из познавательных универсальных учебных действий обеспечивает сформированность у обучающихся следующих умений:

- выбирать источник получения информации;
- согласно заданному алгоритму находить в предложенном источнике информацию, представленную в явном виде;
- распознавать достоверную и недостоверную информацию самостоятельно или на основании предложенного учителем способа ее проверки;
- соблюдать с помощью взрослых (педагогических работников, родителей (законных представителей) несовершеннолетних обучающихся) правила информационной безопасности при поиске информации в информационно-телекоммуникационной сети "Интернет";
- анализировать и создавать текстовую, видео-, графическую, звуковую информацию в соответствии с учебной задачей;
- самостоятельно создавать схемы, таблицы для представления информации.

Овладение универсальными учебными коммуникативными действиями предполагает формирование и оценку у обучающихся таких групп умений, как общение и совместная деятельность.

Общение как одно из коммуникативных универсальных учебных действий обеспечивает сформированность у обучающихся следующих умений:

- воспринимать и формулировать суждения, выражать эмоции в соответствии с целями и условиями общения в знакомой среде;
- проявлять уважительное отношение к собеседнику, соблюдать правила ведения диалога и дискуссии; признавать возможность существования разных точек зрения;
- корректно и аргументированно высказывать свое мнение;
- строить речевое высказывание в соответствии с поставленной задачей;

- создавать устные и письменные тексты (описание, рассуждение, повествование);
- готовить небольшие публичные выступления;
- подбирать иллюстративный материал (рисунки, фото, плакаты) к тексту выступления;

Совместная деятельность как одно из коммуникативных универсальных учебных действий обеспечивает сформированность у обучающихся следующих умений:

- формулировать краткосрочные и долгосрочные цели (индивидуальные с учетом участия в коллективных задачах) в стандартной (типовой) ситуации на основе предложенного формата планирования, распределения промежуточных шагов и сроков;
- принимать цель совместной деятельности, коллективно строить действия по ее достижению: распределять роли, договариваться, обсуждать процесс и результат совместной работы; проявлять готовность руководить, выполнять поручения, подчиняться;
- ответственно выполнять свою часть работы;
- оценивать свой вклад в общий результат;
- выполнять совместные проектные задания с опорой на предложенные образцы.

Овладение регулятивными универсальными учебными действиями согласно ФГОС НОО предполагает формирование и оценку у обучающихся умений самоорганизации (планировать действия по решению учебной задачи для получения результата, выстраивать последовательность выбранных действий) и самоконтроля (устанавливать причины успеха (неудач) в учебной деятельности, корректировать свои учебные действия для преодоления ошибок).

Оценка достижения метапредметных результатов осуществляется как учителем в ходе текущей и промежуточной оценки по предмету, так и администрацией образовательной организации в ходе мониторинга. В текущем учебном процессе отслеживается способность обучающихся разрешать учебные ситуации и выполнять учебные задачи, требующие владения познавательными, коммуникативными и регулятивными действиями, реализуемыми в предметном преподавании.

В ходе мониторинга проводится оценка сформированности универсальных учебных действий. Содержание и периодичность мониторинга устанавливаются решением педагогического совета образовательной организации. Инструментарий для оценки сформированности универсальных учебных действий строится на межпредметной основе и может включать диагностические материалы по оценке функциональной грамотности, сформированности регулятивных, коммуникативных и познавательных учебных действий, проектной деятельности.

Процедуры оценки метапредметных результатов

Содержание и периодичность внутришкольного мониторинга по оценке достижения метапредметных результатов*:

Направление деятельности	Ответственные	1 класс	2 класс	3 класс	4 класс
		Форма мониторинга			
Внутришкольный мониторинг «Оценка метапредметных результатов»	Администрация		Диагностическая работа по оценке читательской грамотности	Диагностическая работа по оценке ИКТ (цифровой) грамотности	Письменная работа на межпредметной основе по оценке УУД
		Сроки проведения			
			Апрель	Апрель	Апрель

Административный контроль за достижением планируемых метапредметных результатов проводится один раз за учебный год во всех классах (кроме 1 класса), задания для формирования метапредметных результатов включены в содержание уроков, курсов, в том числе внеурочной деятельности. Учитель проводит оценку метапредметных результатов в форме текущего контроля, наблюдений по своему предмету. Классный руководитель на основе вышеперечисленных мониторингов и собственных наблюдений формирует характеристику выпускника 4 класса, с подробным анализом достижения результатов освоения ООП, в том числе метапредметных.

В качестве инструментария используются диагностические материалы по оценке читательской и цифровой грамотности, сформированности регулятивных, коммуникативных и познавательных учебных действий.

На основании мониторингов, указанных в разделе «Процедуры оценки метапредметных результатов», и собственных наблюдений классным руководителем и/или ответственным лицом, проводящим мониторинг, заполняется лист сформированности метапредметных результатов (форма является Приложением к ООП): анализ овладения теми или иными универсальными учебными действиями.

2 балла – умение сформировано полностью,

1 балл – умение сформировано частично,

0 – умение не сформировано.

При преобладании оценок «2 балла» – 70-100% делается вывод: «Обучающийся успешно осваивает метапредметные результаты».

При преобладании оценок «1 балл» - 70-100%, при условии 30-0% «2балла» делается вывод: «Обучающийся осваивает метапредметные результаты».

При преобладании оценок «1 балл» - 70-100%, остальные «0 баллов» делается вывод: «Обучающемуся необходима помощь в освоении метапредметных результатов».

При преобладании оценок «0 баллов» - 70-100% делается вывод: «Обучающийся не осваивает метапредметные результаты, необходима коррекция деятельности».

При использовании измерительных материалов с имеющимися критериями оценивания оценка метапредметных результатов проводится на их основе.

Оценка личностных достижений

Целью оценки личностных достижений обучающихся является получение общего представления о воспитательной деятельности образовательной организации и ее влиянии на коллектив обучающихся.

При оценке личностных результатов необходимо соблюдение этических норм и правил взаимодействия с обучающимся с учетом его индивидуально-психологических особенностей развития.

Личностные достижения обучающихся, освоивших ООП НОО, включают две группы результатов:

- основы российской гражданской идентичности, ценностные установки и социально значимые качества личности;
- готовность обучающихся к саморазвитию, мотивация к познанию и обучению, активное участие в социально значимой деятельности.

Учитывая особенности групп личностных результатов, педагогический работник может осуществлять только оценку следующих качеств:

- наличие и характеристика мотива познания и учения;
- наличие умений принимать и удерживать учебную задачу, планировать учебные действия;
- способность осуществлять самоконтроль и самооценку.

Оценка личностных достижений обучающихся не является видом обязательного контроля, но полностью исключить необходимость оценивания развития личности нецелесообразно. Оценивание личностных результатов образовательной деятельности в ходе внешних и внутренних мониторингов осуществляется при помощи инструментов, разработанных централизованно на федеральном или региональном уровнях.

Классный руководитель может фиксировать результаты наблюдений в ходе учебных занятий и внеурочной деятельности в портфолио в конце учебного года для оценки динамики формирования личностных результатов. (Форма фиксирования может быть разнообразной: анкетирование, характеристика, лист оценки и т.д.)

Особенности оценки функциональной грамотности

Функциональная грамотность как интегральная характеристика образовательных достижений обучающихся в процессе освоения требований ФГОС общего образования проявляется в способности использовать (переносить) освоенные в учебном процессе знания, умения, отношения и

ценности для решения внеучебных задач, приближенных к реалиям современной жизни.

Формирование и оценка функциональной грамотности (читательской, математической, естественно-научной, финансовой грамотности, а также глобальной компетентности и креативного мышления и других составляющих, отнесенных к функциональной грамотности) имеют сложный комплексный характер и осуществляются практически на всех учебных предметах, в урочной и внеурочной деятельности.

Оценка уровня сформированности функциональной грамотности является проявлением системно-деятельностного подхода к оценке образовательных достижений обучающихся. Он обеспечивается содержанием и критериями оценки личностных, метапредметных и предметных результатов.

В учебном процессе используются специальные (комплексные) задания, которые отличаются от традиционных учебных задач тем, что в заданиях описывается жизненная проблемная ситуация, как правило, близкая и понятная обучающемуся. Используются разные форматы представления информации: рисунки, таблицы, диаграммы, комиксы и др.

Способ решения проблемы явно не задан, допускаются альтернативные подходы к выполнению задания. Значительная часть заданий требует осознанного выбора модели поведения. На отдельных предметах формируются специфические для данного предмета знания, а также компетенции, например, на уроках естественно-научного цикла формируются умения объяснять наблюдаемые явления, проводить исследования и интерпретировать полученные результаты.

На всех предметах обучающиеся работают с информацией, представленной в различном виде, и решают специфические для данной предметной области задачи. По результатам выполнения отдельных заданий нельзя делать вывод о сформированности функциональной грамотности.

На основе выполнения предметной диагностической или контрольной работы делается вывод о качестве и уровне достижения планируемых результатов ФГОС по данному предмету на основе единой шкалы оценки.

В построении данной шкалы свой вклад вносят задания на оценку сформированности знаний и понимания их применения в различных учебных и внеучебных ситуациях. Успешное выполнение заданий на применение освоенного учебного материала во внеучебном контексте позволяет определить высший уровень достижений по данному предмету.

Администрация образовательной организации принимает решение о включении в план внутришкольного оценивания комплексных работ по функциональной грамотности или диагностических работ по отдельным составляющим функциональной грамотности и последовательности их проведения.

Промежуточная аттестация

Освоение образовательной программы основного общего образования сопровождается промежуточной аттестацией обучающихся. В соответствии с 58 статьей 273-ФЗ «Об образовании в Российской Федерации» формы промежуточной аттестации определены в учебном плане ОО, порядок проведения промежуточной аттестации регламентирован локальным нормативным актом «Положение о формах, периодичности и порядке текущего контроля успеваемости и промежуточной аттестации и об оценке образовательных достижений обучающихся».

Итоговая оценка

Итоговая оценка является процедурой внутренней оценки образовательной организации и складывается из результатов накопленной оценки и итоговой работы по учебному предмету. Предметом итоговой оценки является способность обучающихся решать учебно-познавательные и учебно-практические задачи, построенные на основном содержании учебного предмета с учетом формируемых метапредметных действий.

Внешние процедуры системы оценки планируемых результатов

Внешние процедуры системы оценки планируемых результатов регламентируются федеральными и региональными нормативными документами, в том числе проведение независимой оценки качества образования, федеральных, региональных мониторингов.

Администрацией образовательной организацией регулярно проводится мониторинг изменений в документах, из числа административного состава назначен ответственный за проведение внешних процедур оценки планируемых результатов как на базе ОО, так и на базе других образовательных организаций.

2. СОДЕРЖАТЕЛЬНЫЙ РАЗДЕЛ

2.1. Рабочие программы учебных предметов, учебных курсов, учебных модулей обязательной части учебного плана

Пояснительная записка

В соответствии с пунктом 6.3. статьи 12 ФЗ-273 «Об образовании в Российской Федерации» при реализации обязательной части образовательной программы основного общего образования непосредственно применяются федеральные рабочие программы по учебным предметам «Русский язык», «Литературное чтение», «Окружающий мир». По остальным предметам учебного плана начального общего образования школа также на основании решения педагогического совета (№ 1 от 31 августа 2023 года) приняла решение использовать федеральные рабочие программы.

В данной ООП рабочие программы учебных предметов использованы из ФОП НОО и дополнены общим тематическим планированием для соблюдения структуры рабочих программ в соответствии с ФГОС НОО.

Учитель-предметник при разработке рабочей программы учебного предмета использует содержание учебного предмета, планируемые результаты в соответствии с данным разделом образовательной программы. Тематическое планирование в рабочих программах учителей-предметников разрабатываются с учётом распределённых часов на каждый предмет по учебному плану на текущий учебный год.

Учитель-предметник в целях сохранения норм снижения бюрократической нагрузки на педагогов (приказ Минпросвещения России от 21 июля 2022 года № 582 «Об утверждении перечня документации, подготовка которой осуществляется педагогическим работником при реализации основных общеобразовательных программ») имеет право использовать в учебном процессе рабочую программу разработанную им в конструкторе рабочих программ <https://edsoo.ru>. за своим ID номером.

Курсы внеурочной деятельности «Разговоры о важном», «Профориентационная» и «Функциональная грамотность» реализуются в соответствии с Федеральными рабочими программами и являются приложением к данной образовательной программе начального общего образования.

2.1.1. Рабочая программа по учебному предмету «Русский язык»

Рабочая программа по учебному предмету «Русский язык» (предметная область «Русский язык и литературное чтение») (далее соответственно – программа по русскому языку, русский язык) включает пояснительную записку, содержание обучения, планируемые результаты освоения программы по русскому языку и дополнена общим тематическим

планированием в целях приведения структуры рабочей программы в соответствие с требованием ФГОС НОО.

Рабочая программа составлена на основе федеральной рабочей программы по русскому языку на уровне начального общего образования.

Пояснительная записка отражает общие цели и задачи изучения русского языка, характеристику психологических предпосылок к его изучению обучающимися; место в структуре учебного плана, а также подходы к отбору содержания, к определению планируемых результатов и к структуре тематического планирования.

Содержание обучения раскрывает содержательные линии, которые предлагаются для обязательного изучения в каждом классе на уровне начального общего образования. Содержание обучения в каждом классе завершается перечнем универсальных учебных действий – познавательных, коммуникативных и регулятивных, которые возможно формировать средствами русского языка с учётом возрастных особенностей обучающихся на уровне начального общего образования.

Планируемые результаты освоения программы по русскому языку включают личностные, метапредметные результаты за весь период обучения на уровне начального общего образования, а также предметные достижения обучающегося за каждый год обучения.

Пояснительная записка

Программа по русскому языку на уровне начального общего образования составлена на основе требований к результатам освоения программы начального общего образования ФГОС НОО, а также ориентирована на целевые приоритеты, сформулированные в федеральной рабочей программе воспитания.

На уровне начального общего образования изучение русского языка имеет особое значение в развитии обучающегося. Приобретённые знания, опыт выполнения предметных и универсальных учебных действий на материале русского языка станут фундаментом обучения на уровне основного общего образования, а также будут востребованы в жизни.

Русский язык как средство познания действительности обеспечивает развитие интеллектуальных и творческих способностей обучающихся, формирует умения извлекать и анализировать информацию из различных текстов, навыки самостоятельной учебной деятельности. Изучение русского языка является основой всего процесса обучения на уровне начального общего образования, успехи в изучении этого предмета во многом определяют результаты обучающихся по другим учебным предметам.

Русский язык обладает значительным потенциалом в развитии функциональной грамотности обучающихся, особенно таких её компонентов, как языковая, коммуникативная, читательская, общекультурная и социальная грамотность.

Первичное знакомство с системой русского языка, богатством его выразительных возможностей, развитие умения правильно и эффективно использовать русский язык в различных сферах и ситуациях общения способствуют успешной социализации обучающегося. Русский язык, выполняя свои базовые функции общения и выражения мысли, обеспечивает межличностное и социальное взаимодействие, способствует формированию самосознания и мировоззрения личности, является важнейшим средством хранения и передачи информации, культурных традиций, истории русского народа и других народов России. Свободное владение языком, умение выбирать нужные языковые средства во многом определяют возможность самовыражения взглядов, мыслей, чувств, проявления себя в различных жизненно важных для человека областях.

Изучение русского языка обладает огромным потенциалом присвоения традиционных социокультурных и духовно-нравственных ценностей, принятых в обществе правил и норм поведения, в том числе речевого, что способствует формированию внутренней позиции личности. Личностные достижения обучающегося непосредственно связаны с осознанием языка как явления национальной культуры, пониманием связи языка и мировоззрения народа. Значимыми личностными результатами являются развитие устойчивого познавательного интереса к изучению русского языка, формирование ответственности за сохранение чистоты русского языка.

Изучение русского языка направлено на достижение следующих целей:

приобретение обучающимися первоначальных представлений о многообразии языков и культур на территории Российской Федерации, о языке как одной из главных духовно-нравственных ценностей народа; понимание роли языка как основного средства общения; осознание значения русского языка как государственного языка Российской Федерации; понимание роли русского языка как языка межнационального общения; осознание правильной устной и письменной речи как показателя общей культуры человека;

овладение основными видами речевой деятельности на основе первоначальных представлений о нормах современного русского литературного языка: аудирование, говорение, чтение, письмо;

овладение первоначальными научными представлениями о системе русского языка: фонетика, графика, лексика, морфемика, морфология и синтаксис; об основных единицах языка, их признаках и особенностях употребления в речи; использование в речевой деятельности норм современного русского литературного языка (орфоэпических, лексических, грамматических, орфографических, пунктуационных) и речевого этикета;

развитие функциональной грамотности, готовности к успешному взаимодействию с изменяющимся миром и дальнейшему успешному образованию.

Центральной идеей конструирования содержания и планируемых результатов обучения русскому языку является признание равной

значимости работы по изучению системы языка и работы по совершенствованию речи обучающихся. Языковой материал призван сформировать первоначальные представления о структуре русского языка, способствовать усвоению норм русского литературного языка, орфографических и пунктуационных правил.

Развитие устной и письменной речи обучающихся направлено на решение практической задачи развития всех видов речевой деятельности, отработку навыков использования усвоенных норм русского литературного языка, речевых норм и правил речевого этикета в процессе устного и письменного общения. Ряд задач по совершенствованию речевой деятельности решаются совместно с учебным предметом «Литературное чтение».

Программа по русскому языку позволит педагогическому работнику:

- реализовать в процессе преподавания русского языка современные подходы к достижению личностных, метапредметных и предметных результатов обучения, сформулированных в ФГОС НОО;
- определить и структурировать планируемые результаты обучения и содержание русского языка по годам обучения в соответствии с ФГОС НОО;
- разработать календарно-тематическое планирование с учётом особенностей конкретного класса.

В программе по русскому языку определяются **цели** изучения учебного предмета на уровне начального общего образования, планируемые результаты освоения обучающимися русского языка: личностные, метапредметные, предметные.

Личностные и метапредметные результаты представлены с учётом методических традиций и особенностей преподавания русского языка на уровне начального общего образования. Предметные планируемые результаты освоения программы даны для каждого года русского языка.

Программа по русскому языку устанавливает распределение учебного материала по классам, основанное на логике развития предметного содержания и учёте психологических и возрастных особенностей обучающихся.

Программа по русскому языку предоставляет возможности для реализации различных методических подходов к преподаванию русского языка при условии сохранения обязательной части содержания учебного предмета.

Содержание программы по русскому языку составлено таким образом, что достижение обучающимися как личностных, так и метапредметных результатов обеспечивает преемственность и перспективность в изучении русского языка на уровне начального общего образования и готовности обучающегося к дальнейшему обучению.

Общее число часов, для изучения русского языка, определяется учебным планом ООП НОО и может корректироваться на начало учебного года по решению педагогического совета.

Содержание обучения в 1 классе

Обучение грамоте.

Начальным этапом изучения учебных предметов «Русский язык», «Литературное чтение» в 1 классе является учебный курс «Обучение грамоте»: обучение письму идёт параллельно с обучением чтению. На учебный курс «Обучение грамоте» отводится 8 часов в неделю: 5 часов учебного предмета «Русский язык» (обучение письму) и 3 часа учебного предмета «Литературное чтение» (обучение чтению). Продолжительность учебного курса «Обучение грамоте» зависит от уровня подготовки класса и может составлять от 20 до 23 недель, соответственно, продолжительность изучения систематического курса в 1 классе может варьироваться от 10 до 13 недель.

Развитие речи.

Составление небольших рассказов повествовательного характера по серии сюжетных картинок, на основе собственных игр, занятий. Участие в диалоге.

Понимание текста при его прослушивании и при самостоятельном чтении вслух.

Слово и предложение.

Различение слова и предложения. Работа с предложением: выделение слов, изменение их порядка.

Восприятие слова как объекта изучения, материала для анализа. Наблюдение над значением слова. Выявление слов, значение которых требует уточнения.

Фонетика.

Звуки речи. Единство звукового состава слова и его значения. Установление последовательности звуков в слове и определение количества звуков. Сопоставление слов, различающихся одним или несколькими звуками. Звуковой анализ слова, работа со звуковыми моделями: построение модели звукового состава слова, подбор слов, соответствующих заданной модели. Различение гласных и согласных звуков, гласных ударных и безударных, согласных твёрдых и мягких, звонких и глухих. Определение места ударения. Слог как минимальная произносительная единица. Количество слогов в слове. Ударный слог.

Графика.

Различение звука и буквы: буква как знак звука. Слоговой принцип русской графики. Буквы гласных как показатель твёрдости – мягкости согласных звуков. Функции букв е, ё, ю, я. Мягкий знак как показатель мягкости предшествующего согласного звука в конце слова. Последовательность букв в русском алфавите.

Чтение.

Слоговое чтение (ориентация на букву, обозначающую гласный звук). Плавное слоговое чтение и чтение целыми словами со скоростью, соответствующей индивидуальному темпу. Осознанное чтение слов, словосочетаний, предложений. Чтение с интонациями и паузами в соответствии со знаками препинания. Выразительное чтение на материале небольших прозаических текстов и стихотворений.

Орфоэпическое чтение (при переходе к чтению целыми словами). Орфографическое чтение (проговаривание) как средство самоконтроля при письме под диктовку и при списывании.

Письмо.

Ориентация на пространстве листа в тетради и на пространстве классной доски. Гигиенические требования, которые необходимо соблюдать во время письма.

Начертание письменных прописных и строчных букв. Письмо разборчивым, аккуратным почерком. Понимание функции небуквенных графических средств: пробела между словами, знака переноса. Письмо под диктовку слов и предложений, написание которых не расходится с их произношением. Приёмы и последовательность правильного списывания текста.

Орфография и пунктуация.

Правила правописания и их применение: отдельное написание слов; обозначение гласных после шипящих в сочетаниях «жи», «ши» (в положении под ударением), «ча», «ща», «чу», «шу»; прописная буква в начале предложения, в именах собственных (имена людей, клички животных); перенос по слогам слов без стечения согласных; знаки препинания в конце предложения.

Систематический курс.

Общие сведения о языке.

Язык как основное средство человеческого общения. Цели и ситуации общения.

Фонетика.

Звуки речи. Гласные и согласные звуки, их различение. Ударение в слове. Гласные ударные и безударные. Твёрдые и мягкие согласные звуки, их различение. Звонкие и глухие согласные звуки, их различение. Согласный звук [й'] и гласный звук [и]. Шипящие [ж], [ш], [ч'], [щ'].

Слог. Количество слогов в слове. Ударный слог. Деление слов на слоги (простые случаи, без стечения согласных).

Графика.

Звук и буква. Различение звуков и букв. Обозначение при письме твёрдости согласных звуков буквами «а», «о», «у», «ы», «э»; слова с буквой «э». Обозначение при письме мягкости согласных звуков буквами «е», «ё», «ю», «я», «и». Функции букв «е», «ё», «ю», «я». Мягкий знак как показатель мягкости предшествующего согласного звука в конце слова.

Установление соотношения звукового и буквенного состава слова в словах, например, стол и конь.

Небуквенные графические средства: пробел между словами, знак переноса.

Русский алфавит: правильное название букв, их последовательность. Использование алфавита для упорядочения списка слов.

Орфоэпия.

Произношение звуков и сочетаний звуков, ударение в словах в соответствии с нормами современного русского литературного языка (на основе ограниченного перечня слов, отрабатываемого в учебнике, включённом в федеральный перечень учебников¹ (далее – учебник).

Лексика.

Слово как единица языка (ознакомление).

Слово как название предмета, признака предмета, действия предмета (ознакомление).

Выявление слов, значение которых требует уточнения.

Синтаксис.

Предложение как единица языка (ознакомление).

Слово, предложение (наблюдение над сходством и различием).
Установление связи слов в предложении при помощи смысловых вопросов.

Восстановление деформированных предложений. Составление предложений из набора форм слов.

Орфография и пунктуация.

Правила правописания и их применение:

раздельное написание слов в предложении;

прописная буква в начале предложения и в именах собственных: в именах и фамилиях людей, кличках животных;

перенос слов (без учёта морфемного членения слова);

гласные после шипящих в сочетаниях жи, ши (в положении под ударением), «ча», «ща», «чу», «щу»;

сочетания «чк», «чн»;

слова с непроверяемыми гласными и согласными (перечень слов в орфографическом словаре учебника);

¹ Пункт 4 статьи 18 Федерального закона от 29 декабря 2012 г. № 273-ФЗ «Об образовании в Российской Федерации».

знаки препинания в конце предложения: точка, вопросительный и восклицательный знаки.

Алгоритм списывания текста.

Развитие речи.

Речь как основная форма общения между людьми. Текст как единица речи (ознакомление).

Ситуация общения: цель общения, с кем и где происходит общение. Ситуации устного общения (чтение диалогов по ролям, просмотр видеоматериалов, прослушивание аудиозаписи).

Нормы речевого этикета в ситуациях учебного и бытового общения (приветствие, прощание, извинение, благодарность, обращение с просьбой).

Составление небольших рассказов на основе наблюдений.

Изучение русского языка в 1 классе позволяет на пропедевтическом уровне организовать работу над рядом метапредметных результатов: познавательных универсальных учебных действий, коммуникативных универсальных учебных действий, регулятивных универсальных учебных действий, совместной деятельности.

Базовые логические действия как часть познавательных универсальных учебных действий:

сравнивать звуки в соответствии с учебной задачей: определять отличительные особенности гласных и согласных звуков; твёрдых и мягких согласных звуков;

сравнивать звуковой и буквенный состав слова в соответствии с учебной задачей: определять совпадения и расхождения в звуковом и буквенном составе слов;

устанавливать основания для сравнения звукового состава слов: выделять признаки сходства и различия;

характеризовать звуки по заданным признакам; приводить примеры гласных звуков; твёрдых согласных, мягких согласных, звонких согласных, глухих согласных звуков; слов с заданным звуком.

Базовые исследовательские действия как часть познавательных универсальных учебных действий:

проводить изменения звуковой модели по предложенному учителем правилу, подбирать слова к модели;

формулировать выводы о соответствии звукового и буквенного состава слова;

использовать алфавит для самостоятельного упорядочивания списка слов.

Работа с информацией как часть познавательных универсальных учебных действий:

выбирать источник получения информации: уточнять написание слова по орфографическому словарю учебника; место ударения в слове по перечню слов, отрабатываемых в учебнике;

анализировать графическую информацию – модели звукового состава слова;

самостоятельно создавать модели звукового состава слова.

Общение как часть коммуникативных универсальных учебных действий:

воспринимать суждения, выражать эмоции в соответствии с целями и условиями общения в знакомой среде;

проявлять уважительное отношение к собеседнику, соблюдать в процессе общения нормы речевого этикета;

соблюдать правила ведения диалога;

воспринимать разные точки зрения;

в процессе учебного диалога отвечать на вопросы по изученному материалу;

строить устное речевое высказывание об обозначении звуков буквами; о звуковом и буквенном составе слова.

Самоорганизация как часть регулятивных универсальных учебных действий:

определять последовательность учебных операций при проведении звукового анализа слова;

определять последовательность учебных операций при списывании;

удерживать учебную задачу при проведении звукового анализа, при обозначении звуков буквами, при списывании текста, при письме под диктовку: применять отработываемый способ действия, соотносить цель и результат.

Самоконтроль как часть регулятивных универсальных учебных действий:

находить ошибку, допущенную при проведении звукового анализа, при письме под диктовку или списывании слов, предложений, с использованием указаний педагога о наличии ошибки;

оценивать правильность написания букв, соединений букв, слов, предложений.

Совместная деятельность:

принимать цель совместной деятельности, коллективно строить план действий по её достижению, распределять роли, договариваться, учитывать интересы и мнения участников совместной работы;

ответственно выполнять свою часть работы.

Содержание обучения во 2 классе

Общие сведения о языке.

Язык как основное средство человеческого общения и явление национальной культуры. Первоначальные представления о многообразии

языкового пространства России и мира. Методы познания языка: наблюдение, анализ.

Фонетика и графика.

Смыслоразличительная функция звуков; различение звуков и букв; различение ударных и безударных гласных звуков, согласного звука [й'] и гласного звука [и], твёрдых и мягких согласных звуков, звонких и глухих согласных звуков; шипящие согласные звуки [ж], [ш], [ч'], [щ']; обозначение при письме твёрдости и мягкости согласных звуков, функции букв «е», «ё», «ю», «я» (повторение изученного в 1 классе).

Парные и непарные по твёрдости – мягкости согласные звуки.

Парные и непарные по звонкости – глухости согласные звуки.

Качественная характеристика звука: гласный – согласный; гласный ударный – безударный; согласный твёрдый – мягкий, парный – непарный; согласный звонкий – глухой, парный – непарный.

Функции «ь»: показатель мягкости предшествующего согласного в конце и в середине слова; разделительный. Использование при письме разделительных «ъ» и «ь».

Соотношение звукового и буквенного состава в словах с буквами «е», «ё», «ю», «я» (в начале слова и после гласных).

Деление слов на слоги (в том числе при стечении согласных).

Использование знания алфавита при работе со словарями.

Небуквенные графические средства: пробел между словами, знак переноса, абзац (красная строка), пунктуационные знаки (в пределах изученного).

Орфоэпия.

Произношение звуков и сочетаний звуков, ударение в словах в соответствии с нормами современного русского литературного языка (на ограниченном перечне слов, отрабатываемом в учебнике). Использование отработанного перечня слов (орфоэпического словаря учебника) для решения практических задач.

Лексика.

Слово как единство звучания и значения. Лексическое значение слова (общее представление). Выявление слов, значение которых требует уточнения. Определение значения слова по тексту или уточнение значения с помощью толкового словаря.

Однозначные и многозначные слова (простые случаи, наблюдение).

Наблюдение за использованием в речи синонимов, антонимов.

Состав слова (морфемика).

Корень как обязательная часть слова. Однокоренные (родственные) слова. Признаки однокоренных (родственных) слов. Различение однокоренных слов и синонимов, однокоренных слов и слов с омонимичными корнями. Выделение в словах корня (простые случаи).

Окончание как изменяемая часть слова. Изменение формы слова с помощью окончания. Различение изменяемых и неизменяемых слов.

Суффикс как часть слова (наблюдение). Приставка как часть слова (наблюдение).

Морфология.

Имя существительное (ознакомление): общее значение, вопросы («кто?», «что?»), употребление в речи.

Глагол (ознакомление): общее значение, вопросы («что делать?», «что сделать?») и другие), употребление в речи.

Имя прилагательное (ознакомление): общее значение, вопросы («какой?», «какая?», «какое?», «какие?»), употребление в речи.

Предлог. Отличие предлогов от приставок. Наиболее распространённые предлоги: «в», «на», «из», «без», «над», «до», «у», «о», «об» и другие.

Синтаксис.

Порядок слов в предложении; связь слов в предложении (повторение).

Предложение как единица языка. Предложение и слово. Отличие предложения от слова. Наблюдение за выделением в устной речи одного из слов предложения (логическое ударение).

Виды предложений по цели высказывания: повествовательные, вопросительные, побудительные предложения.

Виды предложений по эмоциональной окраске (по интонации): восклицательные и невосклицательные предложения.

Орфография и пунктуация.

Прописная буква в начале предложения и в именах собственных (имена и фамилии людей, клички животных); знаки препинания в конце предложения; перенос слов со строки на строку (без учёта морфемного членения слова); гласные после шипящих в сочетаниях «жи», «ши» (в положении под ударением), «ча», «ща», «чу», «щу»; сочетания «чк», «чн» (повторение правил правописания, изученных в 1 классе).

Орфографическая зоркость как осознание места возможного возникновения орфографической ошибки. Понятие орфограммы. Различные способы решения орфографической задачи в зависимости от места орфограммы в слове. Использование орфографического словаря учебника для определения (уточнения) написания слова. Контроль и самоконтроль при проверке собственных и предложенных текстов.

Правила правописания и их применение:
разделительный мягкий знак;
сочетания «чт», «щн», «нч»;
проверяемые безударные гласные в корне слова;
парные звонкие и глухие согласные в корне слова;
непроверяемые гласные и согласные (перечень слов в орфографическом словаре учебника);
прописная буква в именах собственных: имена, фамилии, отчества людей, клички животных, географические названия;
раздельное написание предлогов с именами существительными.

Развитие речи.

Выбор языковых средств в соответствии с целями и условиями устного общения для эффективного решения коммуникативной задачи (для ответа на заданный вопрос, для выражения собственного мнения). Умение вести разговор (начать, поддержать, закончить разговор, привлечь внимание и другие). Практическое овладение диалогической формой речи. Соблюдение норм речевого этикета и орфоэпических норм в ситуациях учебного и бытового общения. Умение договариваться и приходить к общему решению в совместной деятельности при проведении парной и групповой работы.

Составление устного рассказа по репродукции картины. Составление устного рассказа с использованием личных наблюдений и на вопросы.

Текст. Признаки текста: смысловое единство предложений в тексте; последовательность предложений в тексте; выражение в тексте законченной мысли. Тема текста. Основная мысль. Заглавие текста. Подбор заголовков к предложенным текстам. Последовательность частей текста (абзацев). Корректирование текстов с нарушенным порядком предложений и абзацев.

Типы текстов: описание, повествование, рассуждение, их особенности (первичное ознакомление).

Поздравление и поздравительная открытка.

Понимание текста: развитие умения формулировать простые выводы на основе информации, содержащейся в тексте. Выразительное чтение текста вслух с соблюдением правильной интонации.

Подробное изложение повествовательного текста объёмом 30–45 слов с использованием вопросов.

Изучение русского языка во 2 классе позволяет на пропедевтическом уровне организовать работу над рядом метапредметных результатов: познавательных универсальных учебных действий, коммуникативных

универсальных учебных действий, регулятивных универсальных учебных действий, совместной деятельности.

Базовые логические действия как часть познавательных универсальных учебных действий:

сравнивать однокоренные (родственные) слова и синонимы; однокоренные (родственные) слова и слова с омонимичными корнями: называть признаки сходства и различия;

сравнивать значение однокоренных (родственных) слов: указывать сходство и различие лексического значения;

сравнивать буквенную оболочку однокоренных (родственных) слов: выявлять случаи чередования;

устанавливать основания для сравнения слов: на какой вопрос отвечают, что обозначают;

характеризовать звуки по заданным параметрам;

определять признак, по которому проведена классификация звуков, букв, слов, предложений;

находить закономерности в процессе наблюдения за языковыми единицами;

ориентироваться в изученных понятиях (корень, окончание, текст); соотносить понятие с его краткой характеристикой.

Базовые исследовательские действия как часть познавательных универсальных учебных действий:

проводить по предложенному плану наблюдение за языковыми единицами (слово, предложение, текст);

формулировать выводы и предлагать доказательства того, что слова являются (не являются) однокоренными (родственными).

Работа с информацией как часть познавательных универсальных учебных действий:

выбирать источник получения информации: словарь учебника для получения информации;

устанавливать с помощью словаря значения многозначных слов;

согласно заданному алгоритму находить в предложенном источнике информацию, представленную в явном виде;

анализировать текстовую, графическую и звуковую информацию в соответствии с учебной задачей; «читать» информацию, представленную в схеме, таблице;

с помощью учителя на уроках русского языка создавать схемы, таблицы для представления информации.

Общение как часть коммуникативных универсальных учебных действий:

воспринимать и формулировать суждения о языковых единицах;

проявлять уважительное отношение к собеседнику, соблюдать правила ведения диалога;

признавать возможность существования разных точек зрения в процессе анализа результатов наблюдения за языковыми единицами;

корректно и аргументированно высказывать своё мнение о результатах наблюдения за языковыми единицами;

строить устное диалогическое высказывание;

строить устное монологическое высказывание на определённую тему, на основе наблюдения с соблюдением орфоэпических норм, правильной интонации;

устно и письменно формулировать простые выводы на основе прочитанного или услышанного текста.

Самоорганизация как часть регулятивных универсальных учебных действий:

планировать с помощью учителя действия по решению орфографической задачи;

выстраивать последовательность выбранных действий.

Самоконтроль как часть регулятивных универсальных учебных действий:

устанавливать с помощью учителя причины успеха (неудач) при выполнении заданий по русскому языку;

корректировать с помощью учителя свои учебные действия для преодоления ошибок при выделении в слове корня и окончания, при списывании текстов и записи под диктовку.

Совместная деятельность:

строить действия по достижению цели совместной деятельности при выполнении парных и групповых заданий на уроках русского языка: распределять роли, договариваться, корректно делать замечания и высказывать пожелания участникам совместной работы, спокойно принимать замечания в свой адрес, мирно решать конфликты (в том числе с помощью учителя);

совместно обсуждать процесс и результат работы;

ответственно выполнять свою часть работы;

оценивать свой вклад в общий результат.

Содержание обучения в 3 классе.

Сведения о русском языке.

Русский язык как государственный язык Российской Федерации.
Методы познания языка: наблюдение, анализ, лингвистический эксперимент.

Фонетика и графика.

Звуки русского языка: гласный (согласный); гласный ударный (безударный); согласный твёрдый (мягкий), парный (непарный); согласный глухой (звонкий), парный (непарный); функции разделительных мягкого и твёрдого знаков, условия использования при письме разделительных мягкого и твёрдого знаков (повторение изученного).

Соотношение звукового и буквенного состава в словах с разделительными ь и ъ, в словах с непроизносимыми согласными.

Использование алфавита при работе со словарями, справочниками, каталогами.

Орфоэпия.

Нормы произношения звуков и сочетаний звуков; ударение в словах в соответствии с нормами современного русского литературного языка (на ограниченном перечне слов, отрабатываемом в учебнике).

Использование орфоэпического словаря для решения практических задач.

Лексика.

Повторение: лексическое значение слова.

Прямое и переносное значение слова (ознакомление). Устаревшие слова (ознакомление).

Состав слова (морфемика).

Корень как обязательная часть слова; однокоренные (родственные) слова; признаки однокоренных (родственных) слов; различение однокоренных слов и синонимов, однокоренных слов и слов с омонимичными корнями; выделение в словах корня (простые случаи); окончание как изменяемая часть слова (повторение изученного).

Однокоренные слова и формы одного и того же слова. Корень, приставка, суффикс – значимые части слова. Нулевое окончание (ознакомление). Выделение в словах с однозначно выделяемыми морфемами окончания, корня, приставки, суффикса.

Морфология.

Части речи.

Имя существительное: общее значение, вопросы, употребление в речи. Имена существительные единственного и множественного числа. Имена существительные мужского, женского и среднего рода. Падеж имён

существительных. Определение падежа, в котором употреблено имя существительное. Изменение имён существительных по падежам и числам (склонение). Имена существительные 1, 2, 3-го склонения. Имена существительные одушевлённые и неодушевлённые.

Имя прилагательное: общее значение, вопросы, употребление в речи. Зависимость формы имени прилагательного от формы имени существительного. Изменение имён прилагательных по родам, числам и падежам (кроме имён прилагательных на «-ий», «-ов», «-ин»). Склонение имён прилагательных.

Местоимение (общее представление). Личные местоимения, их употребление в речи. Использование личных местоимений для устранения неоправданных повторов в тексте.

Глагол: общее значение, вопросы, употребление в речи. Неопределённая форма глагола. Настоящее, будущее, прошедшее время глаголов. Изменение глаголов по временам, числам. Род глаголов в прошедшем времени.

Частица «не», её значение.

Синтаксис.

Предложение. Установление при помощи смысловых (синтаксических) вопросов связи между словами в предложении. Главные члены предложения – подлежащее и сказуемое. Второстепенные члены предложения (без деления на виды). Предложения распространённые и нераспространённые.

Наблюдение за однородными членами предложения с союзами «и», «а», «но» и без союзов.

Орфография и пунктуация.

Орфографическая зоркость как осознание места возможного возникновения орфографической ошибки, различные способы решения орфографической задачи в зависимости от места орфограммы в слове; контроль и самоконтроль при проверке собственных и предложенных текстов (повторение и применение на новом орфографическом материале).

Использование орфографического словаря для определения (уточнения) написания слова.

Правила правописания и их применение:

разделительный твёрдый знак;

непроизносимые согласные в корне слова;

мягкий знак после шипящих на конце имён существительных;

безударные гласные в падежных окончаниях имён существительных (на уровне наблюдения);

безударные гласные в падежных окончаниях имён прилагательных (на уровне наблюдения);

раздельное написание предлогов с личными местоимениями;
непроверяемые гласные и согласные (перечень слов в орфографическом словаре учебника);

раздельное написание частицы не с глаголами.

Развитие речи.

Нормы речевого этикета: устное и письменное приглашение, просьба, извинение, благодарность, отказ и другие. Соблюдение норм речевого этикета и орфоэпических норм в ситуациях учебного и бытового общения. Речевые средства, помогающие: формулировать и аргументировать собственное мнение в диалоге и дискуссии; договариваться и приходить к общему решению в совместной деятельности; контролировать (устно координировать) действия при проведении парной и групповой работы.

Особенности речевого этикета в условиях общения с людьми, плохо владеющими русским языком.

Повторение и продолжение работы с текстом, начатой во 2 классе: признаки текста, тема текста, основная мысль текста, заголовок, корректирование текстов с нарушенным порядком предложений и абзацев.

План текста. Составление плана текста, написание текста по заданному плану. Связь предложений в тексте с помощью личных местоимений, синонимов, союзов «и», «а», «но». Ключевые слова в тексте.

Определение типов текстов (повествование, описание, рассуждение) и создание собственных текстов заданного типа.

Жанр письма, объявления.

Изложение текста по коллективно или самостоятельно составленному плану.

Изучающее чтение. Функции ознакомительного чтения, ситуации применения.

Изучение русского языка в 3 классе позволяет организовать работу над рядом метапредметных результатов: познавательных универсальных учебных действий, коммуникативных универсальных учебных действий, регулятивных универсальных учебных действий, совместной деятельности.

Базовые логические действия как часть познавательных универсальных учебных действий:

сравнивать грамматические признаки разных частей речи: выделять общие и различные грамматические признаки;

сравнивать тему и основную мысль текста;

сравнивать типы текстов (повествование, описание, рассуждение): выделять особенности каждого типа текста;

сравнивать прямое и переносное значение слова;

группировать слова на основании того, какой частью речи они являются;
объединять имена существительные в группы по определённому грамматическому признаку (например, род или число), самостоятельно находить возможный признак группировки;

определять существенный признак для классификации звуков, предложений;

ориентироваться в изученных понятиях (подлежащее, сказуемое, второстепенные члены предложения, часть речи, склонение) и соотносить понятие с его краткой характеристикой.

Базовые исследовательские действия как часть познавательных универсальных учебных действий:

определять разрыв между реальным и желательным качеством текста на основе предложенных учителем критериев;

с помощью учителя формулировать цель изменения текста, планировать действия по изменению текста;

высказывать предположение в процессе наблюдения за языковым материалом;

проводить по предложенному плану несложное лингвистическое мини-исследование, выполнять по предложенному плану проектное задание;

формулировать выводы об особенностях каждого из трёх типов текстов, подкреплять их доказательствами на основе результатов проведенного наблюдения;

выбирать наиболее подходящий для данной ситуации тип текста (на основе предложенных критериев).

Работа с информацией как часть познавательных универсальных учебных действий:

выбирать источник получения информации при выполнении мини-исследования;

анализировать текстовую, графическую, звуковую информацию в соответствии с учебной задачей;

самостоятельно создавать схемы, таблицы для представления информации как результата наблюдения за языковыми единицами.

Общение как часть коммуникативных универсальных учебных действий:

строить речевое высказывание в соответствии с поставленной задачей;

создавать устные и письменные тексты (описание, рассуждение, повествование), соответствующие ситуации общения;

подготавливать небольшие выступления о результатах групповой работы, наблюдения, выполненного мини-исследования, проектного задания;

создавать небольшие устные и письменные тексты, содержащие приглашение, просьбу, извинение, благодарность, отказ, с использованием норм речевого этикета.

Самоорганизация как часть регулятивных универсальных учебных действий:

планировать действия по решению орфографической задачи;
выстраивать последовательность выбранных действий.

Самоконтроль как часть регулятивных универсальных учебных действий:

устанавливать причины успеха (неудач) при выполнении заданий по русскому языку;

корректировать с помощью учителя свои учебные действия для преодоления ошибок при выделении в слове корня и окончания, при определении части речи, члена предложения при списывании текстов и записи под диктовку.

Совместная деятельность:

формулировать краткосрочные и долгосрочные цели (индивидуальные с учётом участия в коллективных задачах) при выполнении коллективного мини-исследования или проектного задания на основе предложенного формата планирования, распределения промежуточных шагов и сроков;

выполнять совместные (в группах) проектные задания с использованием предложенных образцов;

при выполнении совместной деятельности справедливо распределять работу, договариваться, обсуждать процесс и результат совместной работы;

проявлять готовность выполнять разные роли: руководителя (лидера), подчиненного, проявлять самостоятельность, организованность, инициативность для достижения общего успеха деятельности.

Содержание обучения в 4 классе.

Сведения о русском языке.

Русский язык как язык межнационального общения. Различные методы познания языка: наблюдение, анализ, лингвистический эксперимент, мини-исследование, проект.

Фонетика и графика.

Характеристика, сравнение, классификация звуков вне слова и в слове по заданным параметрам. Звуко-буквенный разбор слова (по отработанному алгоритму).

Орфоэпия.

Правильная интонация в процессе говорения и чтения. Нормы произношения звуков и сочетаний звуков; ударение в словах в соответствии

с нормами современного русского литературного языка (на ограниченном перечне слов, отработываемом в учебнике).

Использование орфоэпических словарей русского языка при определении правильного произношения слов.

Лексика.

Повторение и продолжение работы: наблюдение за использованием в речи синонимов, антонимов, устаревших слов (простые случаи).

Наблюдение за использованием в речи фразеологизмов (простые случаи).

Состав слова (морфемика).

Состав изменяемых слов, выделение в словах с однозначно выделяемыми морфемами окончания, корня, приставки, суффикса (повторение изученного).

Основа слова.

Состав неизменяемых слов (ознакомление).

Значение наиболее употребляемых суффиксов изученных частей речи (ознакомление).

Морфология.

Части речи самостоятельные и служебные.

Имя существительное. Склонение имён существительных (кроме существительных на «-мя», «-ий», «-ие», «-ия»; на «-ья», например, «гостья»; на «-ье», например, «ожерелье» во множественном числе; а также кроме собственных имён существительных на «-ов», «-ин», «-ий»); имена существительные 1, 2, 3-го склонения (повторение изученного). Несклоняемые имена существительные (ознакомление).

Имя прилагательное. Зависимость формы имени прилагательного от формы имени существительного (повторение). Склонение имён прилагательных во множественном числе.

Местоимение. Личные местоимения (повторение). Личные местоимения 1-го и 3-го лица единственного и множественного числа; склонение личных местоимений.

Глагол. Изменение глаголов по лицам и числам в настоящем и будущем времени (спряжение). I и II спряжение глаголов. Способы определения I и II спряжения глаголов.

Наречие (общее представление). Значение, вопросы, употребление в речи.

Предлог. Отличие предлогов от приставок (повторение).

Союз; союзы «и», «а», «но» в простых и сложных предложениях.

Частица «не», «её» значение (повторение).

Синтаксис.

Слово, сочетание слов (словосочетание) и предложение, осознание их сходства и различий; виды предложений по цели высказывания (повествовательные, вопросительные и побудительные); виды предложений по эмоциональной окраске (восклицательные и невосклицательные); связь между словами в предложении (при помощи смысловых вопросов); распространённые и нераспространённые предложения (повторение изученного).

Связь между словами в словосочетании.

Предложения с однородными членами: без союзов, с союзами «а», «но», с одиночным союзом «и». Интонация перечисления в предложениях с однородными членами.

Простое и сложное предложения (ознакомление). Сложные предложения: сложносочинённые с союзами «и», «а», «но»; бессоюзные сложные предложения (без называния терминов).

Орфография и пунктуация.

Повторение правил правописания, изученных в 1, 2, 3 классах. Орфографическая зоркость как осознание места возможного возникновения орфографической ошибки; различные способы решения орфографической задачи в зависимости от места орфограммы в слове; контроль при проверке собственных и предложенных текстов (повторение и применение на новом орфографическом материале).

Использование орфографического словаря для определения (уточнения) написания слова.

Правила правописания и их применение:

безударные падежные окончания имён существительных (кроме существительных на «-мя», «-ий», «-ие», «-ия», на «-ья», например, «гостья», на «-ье», например, «ожерелье» во множественном числе, а также кроме собственных имён существительных на «-ов», «-ин», «-ий»);

безударные падежные окончания имён прилагательных;

мягкий знак после шипящих на конце глаголов в форме 2-го лица единственного числа;

наличие или отсутствие мягкого знака в глаголах на «-ться» и «-тся»;

безударные личные окончания глаголов;

знаки препинания в предложениях с однородными членами, соединёнными союзами «и», «а», «но» и без союзов.

Знаки препинания в сложном предложении, состоящем из двух простых (наблюдение).

Знаки препинания в предложении с прямой речью после слов автора (наблюдение).

Развитие речи.

Повторение и продолжение работы, начатой в предыдущих классах: ситуации устного и письменного общения (письмо, поздравительная открытка, объявление и другие); диалог; монолог; отражение темы текста или основной мысли в заголовке.

Корректирование текстов (заданных и собственных) с учётом точности, правильности, богатства и выразительности письменной речи.

Изложение (подробный устный и письменный пересказ текста; выборочный устный пересказ текста).

Сочинение как вид письменной работы.

Изучающее чтение. Поиск информации, заданной в тексте в явном виде. Формулирование простых выводов на основе информации, содержащейся в тексте. Интерпретация и обобщение содержащейся в тексте информации. Ознакомительное чтение в соответствии с поставленной задачей.

Изучение русского языка в 4 классе позволяет организовать работу над рядом метапредметных результатов: познавательных универсальных учебных действий, коммуникативных универсальных учебных действий, регулятивных универсальных учебных действий, совместной деятельности.

Базовые логические действия как часть познавательных универсальных учебных действий:

- устанавливать основания для сравнения слов, относящихся к разным частям речи; устанавливать основания для сравнения слов, относящихся к одной части речи, отличающихся грамматическими признаками;
- группировать слова на основании того, какой частью речи они являются;
- объединять глаголы в группы по определённому признаку (например, время, спряжение);
- объединять предложения по определённому признаку, самостоятельно устанавливать этот признак;
- классифицировать предложенные языковые единицы;
- устно характеризовать языковые единицы по заданным признакам;
- ориентироваться в изученных понятиях (склонение, спряжение, неопределённая форма, однородные члены предложения, сложное предложение) и соотносить понятие с его краткой характеристикой.

Базовые исследовательские действия как часть познавательных универсальных учебных действий:

- сравнивать несколько вариантов выполнения заданий по русскому языку, выбирать наиболее целесообразный (на основе предложенных критериев);
- проводить по предложенному алгоритму различные виды анализа (звуко-буквенный, морфемный, морфологический, синтаксический);
- формулировать выводы и подкреплять их доказательствами на основе результатов проведённого наблюдения за языковым материалом (классификации, сравнения, мини-исследования);
- выявлять недостаток информации для решения учебной (практической) задачи на основе предложенного алгоритма;
- прогнозировать возможное развитие речевой ситуации.

Работа с информацией как часть познавательных универсальных учебных действий:

- выбирать источник получения информации, работать со словарями, справочниками в поисках информации, необходимой для решения учебно-практической задачи; находить дополнительную информацию, используя справочники и словари;
- распознавать достоверную и недостоверную информацию о языковых единицах самостоятельно или на основании предложенного учителем способа её проверки;
- соблюдать элементарные правила информационной безопасности при поиске для выполнения заданий по русскому языку информации в Интернете;
- самостоятельно создавать схемы, таблицы для представления информации.

Общение как часть коммуникативных универсальных учебных действий:

- воспринимать и формулировать суждения, выбирать языковые средства для выражения эмоций в соответствии с целями и условиями общения в знакомой среде;
- строить устное высказывание при обосновании правильности написания, при обобщении результатов наблюдения за орфографическим материалом;
- создавать устные и письменные тексты (описание, рассуждение, повествование), определяя необходимый в данной речевой ситуации тип текста;
- подготавливать небольшие публичные выступления;
- подбирать иллюстративный материал (рисунки, фото, плакаты) к тексту выступления.

Самоорганизация как часть регулятивных универсальных учебных действий:

- самостоятельно планировать действия по решению учебной задачи для получения результата;
- выстраивать последовательность выбранных действий;
- предвидеть трудности и возможные ошибки.

Самоконтроль как часть регулятивных универсальных учебных действий:

- контролировать процесс и результат выполнения задания, корректировать учебные действия для преодоления ошибок;
- находить ошибки в своей и чужих работах, устанавливать их причины;
- оценивать по предложенным критериям общий результат деятельности и свой вклад в неё;
- принимать оценку своей работы.

Совместная деятельность:

- принимать цель совместной деятельности, коллективно строить действия по её достижению: распределять роли, договариваться, обсуждать процесс и результат совместной работы;
- проявлять готовность руководить, выполнять поручения, подчиняться;
- ответственно выполнять свою часть работы;
- оценивать свой вклад в общий результат;
- выполнять совместные проектные задания с использованием предложенных образцов, планов, идей.

Планируемые результаты освоения программы по русскому языку на уровне начального общего образования.

В результате изучения русского языка на уровне начального общего образования у обучающегося будут сформированы личностные результаты:

1) гражданско-патриотическое воспитание:

становление ценностного отношения к своей Родине, в том числе через изучение русского языка, отражающего историю и культуру страны;

осознание своей этнокультурной и российской гражданской идентичности, понимание роли русского языка как государственного языка Российской Федерации и языка межнационального общения народов России;

осознание своей сопричастности к прошлому, настоящему и будущему своей страны и родного края, в том числе через обсуждение ситуаций при работе с текстами на уроках русского языка;

проявление уважения к своему и другим народам, формируемое в том числе на основе примеров из текстов, с которыми идёт работа на уроках русского языка;

первоначальные представления о человеке как члене общества, о правах и ответственности, уважении и достоинстве человека, о нравственно-этических нормах поведения и правилах межличностных отношений, в том числе отражённых в текстах, с которыми идёт работа на уроках русского языка;

2) духовно-нравственное воспитание:

осознание языка как одной из главных духовно-нравственных ценностей народа;

признание индивидуальности каждого человека с использованием собственного жизненного и читательского опыта;

проявление сопереживания, уважения и доброжелательности, в том числе с использованием языковых средств для выражения своего состояния и чувств;

неприятие любых форм поведения, направленных на причинение физического и морального вреда другим людям (в том числе связанного с использованием недопустимых средств языка);

3) эстетическое воспитание:

уважительное отношение и интерес к художественной культуре, восприимчивость к разным видам искусства, традициям и творчеству своего и других народов;

стремление к самовыражению в искусстве слова; осознание важности русского языка как средства общения и самовыражения;

4) физическое воспитание, формирование культуры здоровья и эмоционального благополучия:

соблюдение правил безопасного поиска в информационной среде дополнительной информации в процессе языкового образования;

бережное отношение к физическому и психическому здоровью, проявляющееся в выборе приемлемых способов речевого самовыражения, соблюдении норм речевого этикета и правил общения;

5) трудовое воспитание:

осознание ценности труда в жизни человека и общества (в том числе благодаря примерам из текстов, с которыми идёт работа на уроках русского языка), интерес к различным профессиям, возникающий при обсуждении примеров из текстов, с которыми идёт работа на уроках русского языка;

б) экологическое воспитание:

бережное отношение к природе, формируемое в процессе работы с текстами;

неприятие действий, приносящих вред природе;

7) ценность научного познания:

первоначальные представления о научной картине мира, в том числе первоначальные представления о системе языка как одной из составляющих целостной научной картины мира;

познавательные интересы, активность, инициативность, любознательность и самостоятельность в познании, в том числе познавательный интерес к изучению русского языка, активность и самостоятельность в его познании.

В результате изучения русского языка на уровне начального общего образования у обучающегося будут сформированы познавательные универсальные учебные действия, коммуникативные универсальные учебные действия, регулятивные универсальные учебные действия, совместная деятельность.

У обучающегося будут сформированы следующие базовые логические действия как часть познавательных универсальных учебных действий:

сравнивать различные языковые единицы (звуки, слова, предложения, тексты), устанавливать основания для сравнения языковых единиц (частеречная принадлежность, грамматический признак, лексическое значение и другие); устанавливать аналогии языковых единиц;

объединять объекты (языковые единицы) по определённому признаку;

определять существенный признак для классификации языковых единиц (звуков, частей речи, предложений, текстов); классифицировать языковые единицы;

находить в языковом материале закономерности и противоречия на основе предложенного учителем алгоритма наблюдения; анализировать алгоритм действий при работе с языковыми единицами, самостоятельно выделять учебные операции при анализе языковых единиц;

выявлять недостаток информации для решения учебной и практической задачи на основе предложенного алгоритма, формулировать запрос на дополнительную информацию;

устанавливать причинно-следственные связи в ситуациях наблюдения за языковым материалом, делать выводы.

У обучающегося будут сформированы следующие базовые исследовательские действия как часть познавательных универсальных учебных действий:

с помощью учителя формулировать цель, планировать изменения языкового объекта, речевой ситуации;

сравнивать несколько вариантов выполнения задания, выбирать наиболее целесообразный (на основе предложенных критериев);

проводить по предложенному плану несложное лингвистическое мини-исследование, выполнять по предложенному плану проектное задание;

формулировать выводы и подкреплять их доказательствами на основе результатов проведённого наблюдения за языковым материалом (классификации, сравнения, исследования); формулировать с помощью учителя вопросы в процессе анализа предложенного языкового материала;

прогнозировать возможное развитие процессов, событий и их последствия в аналогичных или сходных ситуациях.

У обучающегося будут сформированы следующие действия при работе с информацией как часть познавательных универсальных учебных действий:

выбирать источник получения информации: нужный словарь для получения запрашиваемой информации, для уточнения;

согласно заданному алгоритму находить представленную в явном виде информацию в предложенном источнике: в словарях, справочниках;

распознавать достоверную и недостоверную информацию самостоятельно или на основании предложенного учителем способа её проверки (обращаясь к словарям, справочникам, учебнику);

соблюдать с помощью взрослых (педагогических работников, родителей, законных представителей) правила информационной безопасности при поиске информации в Интернете (информации о написании и произношении слова, о значении слова, о происхождении слова, о синонимах слова);

анализировать и создавать текстовую, видео-, графическую, звуковую информацию в соответствии с учебной задачей;

понимать лингвистическую информацию, зафиксированную в виде таблиц, схем; самостоятельно создавать схемы, таблицы для представления лингвистической информации.

У обучающегося будут сформированы следующие действия общения как часть коммуникативных универсальных учебных действий:

воспринимать и формулировать суждения, выражать эмоции в соответствии с целями и условиями общения в знакомой среде;

проявлять уважительное отношение к собеседнику, соблюдать правила ведения диалоги и дискуссии;

признавать возможность существования разных точек зрения;

корректно и аргументированно высказывать своё мнение;

строить речевое высказывание в соответствии с поставленной задачей;

создавать устные и письменные тексты (описание, рассуждение, повествование) в соответствии с речевой ситуацией;

подготавливать небольшие публичные выступления о результатах парной и групповой работы, о результатах наблюдения, выполненного мини-исследования, проектного задания;

подбирать иллюстративный материал (рисунки, фото, плакаты) к тексту выступления.

У обучающегося будут сформированы следующие действия самоорганизации как часть регулятивных универсальных учебных действий:

планировать действия по решению учебной задачи для получения результата;

выстраивать последовательность выбранных действий.

У обучающегося будут сформированы следующие действия самоконтроля как часть регулятивных универсальных учебных действий:

устанавливать причины успеха (неудач) учебной деятельности;

корректировать свои учебные действия для преодоления речевых и орфографических ошибок;

соотносить результат деятельности с поставленной учебной задачей по выделению, характеристике, использованию языковых единиц;

находить ошибку, допущенную при работе с языковым материалом, находить орфографическую и пунктуационную ошибки;

сравнивать результаты своей деятельности и деятельности других обучающихся, объективно оценивать их по предложенным критериям.

У обучающегося будут сформированы следующие действия при осуществлении совместной деятельности:

формулировать краткосрочные и долгосрочные цели (индивидуальные с учётом участия в коллективных задачах) в стандартной (типовой) ситуации на основе предложенного учителем формата планирования, распределения промежуточных шагов и сроков;

принимать цель совместной деятельности, коллективно строить действия по её достижению: распределять роли, договариваться, обсуждать процесс и результат совместной работы;

проявлять готовность руководить, выполнять поручения, подчиняться, самостоятельно разрешать конфликты;

ответственно выполнять свою часть работы;

оценивать свой вклад в общий результат;

выполнять совместные проектные задания с использованием предложенных образцов.

Предметные результаты изучения русского языка. К концу обучения в 1 классе обучающийся научится:

различать слово и предложение; выделять слова из предложений;
выделять звуки из слова;

различать гласные и согласные звуки (в том числе различать в словах согласный звук [й'] и гласный звук [и]);

различать ударные и безударные гласные звуки;

различать согласные звуки: мягкие и твёрдые, звонкие и глухие (вне слова и в слове);

различать понятия «звук» и «буква»;

определять количество слогов в слове; делить слова на слоги (простые случаи: слова без стечения согласных); определять в слове ударный слог;

обозначать при письме мягкость согласных звуков буквами «е», «ё», «ю», «я» и буквой «ь» в конце слова;

правильно называть буквы русского алфавита; использовать знание последовательности букв русского алфавита для упорядочения небольшого списка слов;

писать аккуратным разборчивым почерком прописные и строчные буквы, соединения букв, слова;

применять изученные правила правописания: раздельное написание слов в предложении; знаки препинания в конце предложения: точка, вопросительный и восклицательный знаки; прописная буква в начале предложения и в именах собственных (имена и фамилии людей, клички животных); перенос слов по слогам (простые случаи: слова из слогов типа «согласный + гласный»); гласные после шипящих в сочетаниях «жи», «ши» (в положении под ударением), «ча», «ща», «чу», «щу»; непроверяемые гласные и согласные (перечень слов в орфографическом словаре учебника);

правильно списывать (без пропусков и искажений букв) слова и предложения, тексты объёмом не более 25 слов;

писать под диктовку (без пропусков и искажений букв) слова, предложения из 3–5 слов, тексты объёмом не более 20 слов, правописание которых не расходится с произношением;

находить и исправлять ошибки по изученным правилам;

понимать прослушанный текст;

читать вслух и про себя (с пониманием) короткие тексты с соблюдением интонации и пауз в соответствии со знаками препинания в конце предложения;

находить в тексте слова, значение которых требует уточнения;

составлять предложение из набора форм слов;

устно составлять текст из 3–5 предложений по сюжетным картинкам и на основе наблюдений;

использовать изученные понятия в процессе решения учебных задач.

Предметные результаты изучения русского языка. К концу обучения во 2 классе обучающийся научится:

осознавать язык как основное средство общения;

характеризовать согласные звуки вне слова и в слове по заданным параметрам: согласный парный (непарный) по твёрдости (мягкости); согласный парный (непарный) по звонкости (глухости);

определять количество слогов в слове; делить слово на слоги (в том числе слова со стечением согласных);

устанавливать соотношение звукового и буквенного состава слова, в том числе с учётом функций букв «е», «ё», «ю», «я»;

обозначать при письме мягкость согласных звуков буквой мягкий знак в середине слова;

находить однокоренные слова;

выделять в слове корень (простые случаи);

выделять в слове окончание;

выявлять в тексте случаи употребления многозначных слов, понимать их значения и уточнять значение по учебным словарям; выявлять случаи употребления синонимов и антонимов (без называния терминов);

распознавать слова, отвечающие на вопросы «кто?», «что?»;

распознавать слова, отвечающие на вопросы «что делать?», «что сделать?» и другие;

распознавать слова, отвечающие на вопросы «какой?», «какая?», «какое?», «какие?»;

определять вид предложения по цели высказывания и по эмоциональной окраске;

находить место орфограммы в слове и между словами по изученным правилам;

применять изученные правила правописания, в том числе сочетания чк, чн, чт; щн, нч; проверяемые безударные гласные в корне слова; парные звонкие и глухие согласные в корне слова; непроверяемые гласные и согласные (перечень слов в орфографическом словаре учебника); прописная буква в именах, отчествах, фамилиях людей, кличках животных, географических названиях; раздельное написание предлогов с именами существительными, разделительный мягкий знак;

правильно списывать (без пропусков и искажений букв) слова и предложения, тексты объёмом не более 50 слов;

писать под диктовку (без пропусков и искажений букв) слова, предложения, тексты объёмом не более 45 слов с учётом изученных правил правописания;

находить и исправлять ошибки по изученным правилам;

пользоваться толковым, орфографическим, орфоэпическим словарями учебника;

строить устное диалогическое и монологическое высказывания (2–4 предложения на определённую тему, по наблюдениям) с соблюдением орфоэпических норм, правильной интонации;

формулировать простые выводы на основе прочитанного (услышанного) устно и письменно (1–2 предложения);

составлять предложения из слов, устанавливая между ними смысловую связь по вопросам;

определять тему текста и озаглавливать текст, отражая его тему;

составлять текст из разрозненных предложений, частей текста;

писать подробное изложение повествовательного текста объёмом 30–45 слов с использованием вопросов;

объяснять своими словами значение изученных понятий; использовать изученные понятия в процессе решения учебных задач.

Предметные результаты изучения русского языка. К концу обучения в 3 классе обучающийся научится:

объяснять значение русского языка как государственного языка Российской Федерации;

характеризовать, сравнивать, классифицировать звуки вне слова и в слове по заданным параметрам;

производить звуко-буквенный анализ слова (в словах с орфограммами; без транскрибирования);

определять функцию разделительных мягкого и твёрдого знаков в словах; устанавливать соотношение звукового и буквенного состава, в том числе с учётом функций букв «е», «ё», «ю», «я», в словах с разделительными «ь», «ъ», в словах с непроизносимыми согласными;

различать однокоренные слова и формы одного и того же слова; различать однокоренные слова и слова с омонимичными корнями (без названия термина); различать однокоренные слова и синонимы;

находить в словах с однозначно выделяемыми морфемами окончание, корень, приставку, суффикс;

выявлять случаи употребления синонимов и антонимов; подбирать синонимы и антонимы к словам разных частей речи;

распознавать слова, употребляемые в прямом и переносном значении (простые случаи);

определять значение слова в тексте;

распознавать имена существительные; определять грамматические признаки имён существительных: род, число, падеж; склонять в единственном числе имена существительные с ударными окончаниями;

распознавать имена прилагательные; определять грамматические признаки имён прилагательных: род, число, падеж;

изменять имена прилагательные по падежам, числам, родам (в единственном числе) в соответствии с падежом, числом и родом имён существительных;

распознавать глаголы; различать глаголы, отвечающие на вопросы «что делать?» и «что сделать?»; определять грамматические признаки глаголов: форму времени, число, род (в прошедшем времени); изменять глагол по временам (простые случаи), в прошедшем времени – по родам;

распознавать личные местоимения (в начальной форме);

использовать личные местоимения для устранения неоправданных повторов в тексте;

различать предлоги и приставки;

определять вид предложения по цели высказывания и по эмоциональной окраске;

находить главные и второстепенные (без деления на виды) члены предложения;

распознавать распространённые и нераспространённые предложения;

находить место орфограммы в слове и между словами по изученным правилам; применять изученные правила правописания, в том числе непроверяемые гласные и согласные (перечень слов в орфографическом словаре учебника); непроизносимые согласные в корне слова; разделительный твёрдый знак; мягкий знак после шипящих на конце имён существительных; не с глаголами; раздельное написание предлогов со словами;

правильно списывать слова, предложения, тексты объёмом не более 70 слов;

писать под диктовку тексты объёмом не более 65 слов с учётом изученных правил правописания;

находить и исправлять ошибки по изученным правилам;

понимать тексты разных типов, находить в тексте заданную информацию;

формулировать устно и письменно на основе прочитанной (услышанной) информации простые выводы (1–2 предложения);

строить устное диалогическое и монологическое высказывания (3–5 предложений на определённую тему, по результатам наблюдений) с соблюдением орфоэпических норм, правильной интонации; создавать небольшие устные и письменные тексты (2–4 предложения), содержащие приглашение, просьбу, извинение, благодарность, отказ, с использованием норм речевого этикета;

определять связь предложений в тексте (с помощью личных местоимений, синонимов, союзов «и», «а», «но»);

определять ключевые слова в тексте;

определять тему текста и основную мысль текста;

выявлять части текста (абзацы) и отражать с помощью ключевых слов или предложений их смысловое содержание;

составлять план текста, создавать по нему текст и корректировать текст;

писать подробное изложение по заданному, коллективно или самостоятельно составленному плану;

объяснять своими словами значение изученных понятий, использовать изученные понятия в процессе решения учебных задач;

уточнять значение слова с помощью толкового словаря.

Предметные результаты изучения русского языка. К концу обучения в 4 классе обучающийся научится:

осознавать многообразие языков и культур на территории Российской Федерации, осознавать язык как одну из главных духовно-нравственных ценностей народа;

объяснять роль языка как основного средства общения;

объяснять роль русского языка как государственного языка Российской Федерации и языка межнационального общения;

осознавать правильную устную и письменную речь как показатель общей культуры человека;

проводить звуко-буквенный разбор слов (в соответствии с предложенным в учебнике алгоритмом);

подбирать к предложенным словам синонимы; подбирать к предложенным словам антонимы;

выявлять в речи слова, значение которых требует уточнения, определять значение слова по контексту;

проводить разбор по составу слов с однозначно выделяемыми морфемами; составлять схему состава слова; соотносить состав слова с представленной схемой;

устанавливать принадлежность слова к определённой части речи (в объёме изученного) по комплексу освоенных грамматических признаков;

определять грамматические признаки имён существительных: склонение, род, число, падеж; проводить разбор имени существительного как части речи;

определять грамматические признаки имён прилагательных: род (в единственном числе), число, падеж; проводить разбор имени прилагательного как части речи;

устанавливать (находить) неопределённую форму глагола; определять грамматические признаки глаголов: спряжение, время, лицо (в настоящем и будущем времени), число, род (в прошедшем времени в единственном числе); изменять глаголы в настоящем и будущем времени по лицам и числам (спрягать); проводить разбор глагола как части речи;

определять грамматические признаки личного местоимения в начальной форме: лицо, число, род (у местоимений 3-го лица в единственном числе); использовать личные местоимения для устранения неоправданных повторов в тексте;

различать предложение, словосочетание и слово;

классифицировать предложения по цели высказывания и по эмоциональной окраске;

различать распространённые и нераспространённые предложения;

распознавать предложения с однородными членами; составлять предложения с однородными членами; использовать предложения с однородными членами в речи;

разграничивать простые распространённые и сложные предложения, состоящие из двух простых (сложносочинённые с союзами «и», «а», «но» и бессоюзные сложные предложения без названия терминов); составлять простые распространённые и сложные предложения, состоящие из двух простых (сложносочинённые с союзами «и», «а», «но» и бессоюзные сложные предложения без названия терминов);

производить синтаксический разбор простого предложения;

находить место орфограммы в слове и между словами по изученным правилам;

применять изученные правила правописания, в том числе: непроверяемые гласные и согласные (перечень слов в орфографическом словаре учебника); безударные падежные окончания имён существительных (кроме существительных на «-мя», «-ий», «-ие», «-ия», на «-ья», например, «гостья»; на «-ье», например, ожерелье во множественном числе, а также кроме собственных имён существительных на «-ов», «-ин», «-ий»);

безударные падежные окончания имён прилагательных; мягкий знак после шипящих на конце глаголов в форме 2-го лица единственного числа; наличие или отсутствие мягкого знака в глаголах на -ться и -тся; безударные личные окончания глаголов; знаки препинания в предложениях с однородными членами, соединёнными союзами и, а, но и без союзов;

правильно списывать тексты объёмом не более 85 слов;

писать под диктовку тексты объёмом не более 80 слов с учётом изученных правил правописания;

находить и исправлять орфографические и пунктуационные ошибки по изученным правилам;

осознавать ситуацию общения (с какой целью, с кем, где происходит общение); выбирать языковые средства в ситуации общения;

строить устное диалогическое и монологическое высказывания (4–6 предложений), соблюдая орфоэпические нормы, правильную интонацию, нормы речевого взаимодействия;

создавать небольшие устные и письменные тексты (3–5 предложений) для конкретной ситуации письменного общения (письма, поздравительные открытки, объявления и другие);

определять тему и основную мысль текста; самостоятельно заглавливать текст с использованием темы или основной мысли;

корректировать порядок предложений и частей текста;

составлять план к заданным текстам;

осуществлять подробный пересказ текста (устно и письменно);

осуществлять выборочный пересказ текста (устно);

писать (после предварительной подготовки) сочинения по заданным темам;

осуществлять в процессе изучающего чтения поиск информации; формулировать устно и письменно простые выводы на основе прочитанной (услышанной) информации; интерпретировать и обобщать содержащуюся в тексте информацию; использовать ознакомительное чтение в соответствии с поставленной задачей;

объяснять своими словами значение изученных понятий; использовать изученные понятия;

уточнять значение слова с помощью справочных изданий, в том числе из числа верифицированных электронных ресурсов, включённых в федеральный перечень.

Тематическое планирование учебного предмета «Русский язык»

** Тематическое планирование выстроено по содержанию ФОП НОО и внесены под соответствующими пунктами в федеральной образовательной программе начального общего образования.*

Распределение часов в тематическом планировании по каждой теме будет прописано на начало учебного года учителем-предметником в «**рабочей программе учителя**» на основании распределённых часов по учебному плану на текущий учебный год.

Структура тематического планирования рабочих программ на уровне среднего общего образования составлена с учётом рабочей программы воспитания в соответствии требованиям ФГОС НОО и включает в себя следующие структурные компоненты:

№ п/п	Тема	Количество часов, отводимых на освоение каждой темы	Э(Ц)ОР
1.	<p>20.6. Содержание обучения в 1 классе.</p> <p>20.6.1. Обучение грамоте.</p> <p>20.6.1.1. Развитие речи.</p> <p>20.6.1.2. Слово и предложение.</p> <p>20.6.1.3. Фонетика.</p> <p>20.6.1.4. Графика.</p> <p>20.6.1.5. Чтение.</p> <p>20.6.1.6. Письмо.</p> <p>20.6.1.7. Орфография и пунктуация.</p> <p>20.6.2. Систематический курс.</p> <p>20.6.2.1. Общие сведения о языке.</p> <p>Язык как основное средство человеческого общения. Цели и ситуации общения.</p> <p>20.6.2.2. Фонетика.</p> <p>20.6.2.3. Графика.</p> <p>20.6.2.4. Орфоэпия.</p> <p>20.6.2.5. Лексика.</p> <p>20.6.2.6. Синтаксис.</p> <p>20.6.2.7. Орфография и пунктуация.</p> <p>20.6.2.8. Развитие речи.</p>	<p><i>Часы на каждую тему распределяются учителем-предметником в зависимости от нагрузки по учебному плану на текущий учебный год в рабочей программе учителя</i></p>	<p><i>Каждый учитель-предметник в своей рабочей программе указывает в данном разделе возможное использование учебно-методических материалов (мультимедийные программы, электронные учебники и задачники, электронные библиотеки, виртуальные лаборатории, игровые программы, коллекции цифровых образовательных ресурсов)</i></p>
2.	<p>20.7. Содержание обучения во 2 классе.</p> <p>20.7.1. Общие сведения о языке.</p> <p>20.7.2. Фонетика и графика.</p> <p>20.7.3. Орфоэпия.</p> <p>20.7.4. Лексика.</p> <p>20.7.5. Состав слова (морфемика).</p> <p>20.7.6. Морфология.</p> <p>20.7.7. Синтаксис.</p> <p>20.7.8. Орфография и пунктуация.</p> <p>20.7.9. Развитие речи.</p>		<p><i>используемыми для обучения и воспитания различных групп пользователей, представленными в электронном (цифровом) виде и</i></p>

1.	20.8. Содержание обучения в 3 классе. 20.8.1. Сведения о русском языке. 20.8.2. Фонетика и графика. 20.8.3. Орфоэпия. 20.8.4. Лексика. 20.8.5. Состав слова (морфемика). 20.8.6. Морфология. 20.8.7. Синтаксис. 20.8.8. Орфография и пунктуация. 20.8.9. Развитие речи.		<i>реализующими дидактические возможности ИКТ, содержание которых соответствует законодательству об образовании.</i>
2.	20.9. Содержание обучения в 4 классе. 20.9.1. Сведения о русском языке. 20.9.2. Фонетика и графика. 20.9.3. Орфоэпия. 20.9.4. Лексика. 20.9.5. Состав слова (морфемика). 20.9.6. Морфология. 20.9.7. Синтаксис. 20.9.8. Орфография и пунктуация. 20.9.9. Развитие речи.		

2.1.2. Рабочая программа по учебному предмету «Литературное чтение»

Рабочая программа по учебному предмету «Литературное чтение» (предметная область «Русский язык и литературное чтение») (далее соответственно – программа по литературному чтению, литературное чтение) включает пояснительную записку, содержание обучения, планируемые результаты освоения программы по литературному чтению и дополнена общим тематическим планированием в целях приведения структуры рабочей программы в соответствие с требованием ФГОС НОО.

Рабочая программа составлена на основе федеральной рабочей программы по литературному чтению на уровне начального общего образования.

Пояснительная записка отражает общие цели и задачи изучения литературного чтения, место в структуре учебного плана, а также подходы к отбору содержания и планируемым результатам.

Содержание обучения представлено тематическими блоками, которые предлагаются для обязательного изучения в каждом классе на уровне начального общего образования. Содержание обучения в каждом классе завершается перечнем универсальных учебных действий (познавательных, коммуникативных, регулятивных), которые возможно формировать средствами литературного чтения с учётом возрастных особенностей обучающихся.

Планируемые результаты освоения программы по литературному чтению включают личностные, метапредметные результаты за период обучения, а также предметные достижения обучающегося за каждый год обучения на уровне начального общего образования.

Пояснительная записка.

Программа по литературному чтению на уровне начального общего образования составлена на основе требований к результатам освоения программы начального общего образования ФГОС НОО, а также ориентирована на целевые приоритеты духовно-

нравственного развития, воспитания и социализации обучающихся, сформулированные в федеральной рабочей программе воспитания.

Литературное чтение – один из ведущих учебных предметов уровня начального общего образования, который обеспечивает, наряду с достижением предметных результатов, становление базового умения, необходимого для успешного изучения других предметов и дальнейшего обучения, читательской грамотности и закладывает основы интеллектуального, речевого, эмоционального, духовно-нравственного развития обучающихся.

Литературное чтение призвано ввести обучающегося в мир художественной литературы, обеспечить формирование навыков смыслового чтения, способов и приёмов работы с различными видами текстов и книгой, знакомство с детской литературой и с учётом этого направлено на общее и литературное развитие обучающегося, реализацию творческих способностей обучающегося, а также на обеспечение преемственности в изучении систематического курса литературы.

Приоритетная цель обучения литературному чтению – становление грамотного читателя, мотивированного к использованию читательской деятельности как средства самообразования и саморазвития, осознающего роль чтения в успешности обучения и повседневной жизни, эмоционально откликающегося на прослушанное или прочитанное произведение.

Приобретённые обучающимися знания, полученный опыт решения учебных задач, а также сформированность предметных и универсальных действий в процессе изучения литературного чтения станут фундаментом обучения на уровне основного общего образования, а также будут востребованы в жизни.

Достижение цели изучения литературного чтения определяется решением следующих задач:

формирование у обучающихся положительной мотивации к систематическому чтению и слушанию художественной литературы и произведений устного народного творчества;

достижение необходимого для продолжения образования уровня общего речевого развития;

осознание значимости художественной литературы и произведений устного народного творчества для всестороннего развития личности человека;

первоначальное представление о многообразии жанров художественных произведений и произведений устного народного творчества;

овладение элементарными умениями анализа и интерпретации текста, осознанного использования при анализе текста изученных литературных понятий в соответствии с представленными предметными результатами по классам;

овладение техникой смыслового чтения вслух, обеспечивающей понимание и использование информации для решения учебных задач.

Программа по литературному чтению представляет вариант распределения предметного содержания по годам обучения с характеристикой планируемых результатов. Содержание программы по литературному чтению раскрывает следующие направления литературного образования обучающегося: речевая и читательская деятельности, круг чтения, творческая деятельность.

В основу отбора произведений для литературного чтения положены общедидактические принципы обучения: соответствие возрастным возможностям и особенностям восприятия обучающимися фольклорных произведений и литературных текстов; представленность в произведениях нравственно-эстетических ценностей, культурных традиций народов России, отдельных произведений выдающихся представителей мировой детской литературы.

Важным принципом отбора содержания программы по литературному чтению является представленность разных жанров, видов и стилей произведений,

обеспечивающих формирование функциональной литературной грамотности обучающегося, а также возможность достижения метапредметных результатов, способности обучающегося воспринимать различные учебные тексты при изучении других предметов учебного плана начального общего образования.

Планируемые результаты изучения литературного чтения включают личностные, метапредметные результаты за период обучения, а также предметные достижения обучающегося за каждый год обучения на уровне начального общего образования.

Литературное чтение является преемственным по отношению к учебному предмету «Литература», который изучается на уровне основного общего образования.

Освоение программы по литературному чтению в 1 классе начинается вводным интегрированным учебным курсом «Обучение грамоте». Содержание литературного чтения, реализуемого в период обучения грамоте, представлено в программе по русскому языку. После периода обучения грамоте начинается раздельное изучение русского языка и литературного чтения. На литературное чтение в 1 классе отводится не менее 10 учебных недель (40 часов), для изучения литературного чтения во 2–4 классах отводится по 102 часов (3 часа в неделю в каждом классе).

Содержание обучения в 1 классе.

Сказка фольклорная (народная) и литературная (авторская). Восприятие текста произведений художественной литературы и устного народного творчества (не менее четырёх произведений). Фольклорная и литературная (авторская) сказка: сходство и различия. Реальность и волшебство в сказке. Событийная сторона сказок: последовательность событий в фольклорной (народной) и литературной (авторской) сказке. Отражение сюжета в иллюстрациях. Герои сказочных произведений. Нравственные ценности и идеи в русских народных и литературных (авторских) сказках, поступки, отражающие нравственные качества (отношение к природе, людям, предметам).

Произведения для чтения: народные сказки о животных, например, «Лисица и тетерев», «Лиса и рак» и другие, литературные (авторские) сказки, например, К.Д. Ушинского «Петух и собака», сказки В.Г. Сутеева «Кораблик», «Под грибом» и другие (по выбору).

Произведения о детях. Понятие «тема произведения» (общее представление): чему посвящено, о чём рассказывает. Главная мысль произведения: его основная идея (чему учит? какие качества воспитывает?). Произведения одной темы, но разных жанров: рассказ, стихотворение (общее представление на примере не менее шести произведений К.Д. Ушинского, Л.Н. Толстого, Е.А. Пермяка, В.А. Осеевой, А.Л. Барто, Ю.И. Ермолаева и других). Характеристика героя произведения, общая оценка поступков. Понимание заголовка произведения, его соотношения с содержанием произведения и его идеями. Осознание нравственно-этических понятий: друг, дружба, забота, труд, взаимопомощь.

Произведения для чтения: К.Д. Ушинский «Худо тому, кто добра не делает никому», Л.Н. Толстой «Косточка», Е.А. Пермяк «Торопливый ножик», В.А. Осеева «Три товарища», А.Л. Барто «Я – лишний», Ю.И. Ермолаев «Лучший друг» и другие (по выбору).

Произведения о родной природе. Восприятие и самостоятельное чтение произведений о природе (на примере трёх–четырёх доступных произведений А.К. Толстого, А.Н. Плещеева, Е.Ф. Трутневой, С.Я. Маршака и другие). Тема поэтических произведений: звуки и краски природы, времена года, человек и природа; Родина, природа родного края. Особенности стихотворной речи, сравнение с прозаической: рифма, ритм (практическое ознакомление). Настроение, которое рождает поэтическое произведение. Отражение нравственной идеи в произведении: любовь к Родине, природе родного края. Иллюстрация к произведению как отражение эмоционального отклика на произведение. Роль интонации при выразительном чтении. Интонационный рисунок выразительного чтения: ритм, темп, сила голоса.

Устное народное творчество: малые фольклорные жанры (не менее шести произведений). Многообразие малых жанров устного народного творчества: потешка, загадка, пословица, их назначение (веселить, потешать, играть, поучать). Особенности разных малых фольклорных жанров. Потешка – игровой народный фольклор. Загадка – средство воспитания живости ума, сообразительности. Пословицы – проявление народной мудрости, средство воспитания понимания жизненных правил.

Произведения для чтения: потешки, загадки, пословицы.

Произведения о братьях наших меньших (три-четыре автора по выбору) – герои произведений. Цель и назначение произведений о взаимоотношениях человека и животных воспитание добрых чувств и бережного отношения к животным. Виды текстов: художественный и научно-познавательный, их сравнение. Характеристика героя: описание его внешности, действий, нравственно-этических понятий: любовь и забота о животных.

Произведения для чтения: В.В. Бианки «Лис и Мышонок», Е.И. Чарушин «Про Томку», М.М. Пришвин «Ёж», Н.И. Сладков «Лисица и Ёж» и другие.

Произведения о маме. Восприятие и самостоятельное чтение произведений о маме (не менее одного автора по выбору, на примере произведений Е.А. Благиной, А.Л. Барто, А.В. Митяева и других). Осознание нравственно-этических понятий: чувство любви как привязанность одного человека к другому (матери к ребёнку, детей к матери, близким), проявление любви и заботы о родных людях.

Произведения для чтения: Е.А. Благиная «Посидим в тишине», А.Л. Барто «Мама», А.В. Митяев «За что я люблю маму» и другие (по выбору).

Фольклорные и авторские произведения о чудесах и фантазии (не менее трёх произведений). Способность автора произведения находить чудесное в каждом жизненном проявлении, необычное в обычных явлениях окружающего мира. Сочетание в произведении реалистических событий с необычными, сказочными, фантастическими.

Произведения для чтения: Р.С. Сеф «Чудо», В.В. Лукин «Я видел чудо», Б.В. Заходер «Моя Вообразия», Ю.П. Мориц «Сто фантазий» и другие (по выбору).

Библиографическая культура (работа с детской книгой). Представление о том, что книга – источник необходимых знаний. Обложка, оглавление, иллюстрации как элементы ориентировки в книге. Умение использовать тематический каталог при выборе книг в библиотеке.

Изучение литературного чтения в 1 классе способствует освоению на пропедевтическом уровне ряда универсальных учебных действий: познавательных универсальных учебных действий, коммуникативных универсальных учебных действий, регулятивных универсальных учебных действий, совместной деятельности.

Базовые логические действия как часть познавательных универсальных учебных действий способствуют формированию умений:

читать вслух целыми словами без пропусков и перестановок букв и слогов доступные по восприятию и небольшие по объёму прозаические и стихотворные произведения;

понимать фактическое содержание прочитанного или прослушанного текста;

ориентироваться в терминах и понятиях: фольклор, малые фольклорные жанры, тема, идея, заголовок, содержание произведения, сказка (фольклорная и литературная), автор, герой, рассказ, стихотворение (в пределах изученного);

различать и группировать произведения по жанрам (загадки, пословицы, сказки (фольклорная и литературная), стихотворение, рассказ);

анализировать текст: определять тему, устанавливать последовательность событий в произведении, характеризовать героя, давать положительную или отрицательную оценку его поступкам, задавать вопросы по фактическому содержанию;

сравнивать произведения по теме, настроению, которое оно вызывает.

Работа с информацией как часть познавательных универсальных учебных действий способствует формированию умений:

понимать, что текст произведения может быть представлен в иллюстрациях, различных видах зрительного искусства (фильм, спектакль и другие);

соотносить иллюстрацию с текстом произведения, читать отрывки из текста, которые соответствуют иллюстрации.

Коммуникативные универсальные учебные действия (далее – УУД) способствуют формированию умений:

читать наизусть стихотворения, соблюдать орфоэпические и пунктуационные нормы;

участвовать в беседе по обсуждению прослушанного или прочитанного текста: слушать собеседника, отвечать на вопросы, высказывать своё отношение к обсуждаемой проблеме;

пересказывать (устно) содержание произведения с использованием вопросов, рисунков, предложенного плана;

объяснять своими словами значение изученных понятий;

описывать своё настроение после слушания (чтения) стихотворений, сказок, рассказов.

Регулятивные универсальные учебные действия способствуют формированию умений:

понимать и удерживать поставленную учебную задачу, в случае необходимости обращаться за помощью к педагогическому работнику;

проявлять желание самостоятельно читать, совершенствовать свой навык чтения;

с помощью учителя оценивать свои успехи (трудности) в освоении читательской деятельности.

Совместная деятельность способствует формированию умений:

проявлять желание работать в парах, небольших группах;

проявлять культуру взаимодействия, терпение, умение договариваться, ответственно выполнять свою часть работы.

Содержание обучения во 2 классе.

О нашей Родине. Круг чтения: произведения о Родине (на примере не менее трёх произведений И.С. Никитина, Ф.П. Савинова, А.А. Прокофьева и других). Патриотическое звучание произведений о родном крае и природе. Отражение в произведениях нравственно-этических понятий: любовь к Родине, родному краю, Отечеству. Анализ заголовка, соотнесение его с главной мыслью и идеей произведения. Отражение темы Родины в изобразительном искусстве (пейзажи И.И. Левитана, И.И. Шишкина, В.Д. Поленова и других).

Произведения для чтения: И.С. Никитин «Русь», Ф.П. Савинов «Родина», А.А. Прокофьев «Родина» и другие (по выбору).

Фольклор (устное народное творчество). Произведения малых жанров фольклора (потешки, считалки, пословицы, скороговорки, небылицы, загадки по выбору). Шуточные фольклорные произведения, скороговорки, небылицы. Особенности скороговорок, их роль в речи. Игра со словом, «перевёртыш событий» как основа построения небылиц. Ритм и счёт как основные средства выразительности и построения считалки. Народные песни, их особенности. Загадка как жанр фольклора, тематические группы загадок. Сказка – выражение народной мудрости, нравственная идея фольклорных сказок. Особенности сказок разного вида (о животных, бытовые, волшебные). Особенности сказок о животных: сказки народов России. Бытовая сказка: герои, место действия, особенности построения и языка. Диалог в сказке. Понятие о волшебной сказке (общее представление): наличие присказки, постоянные эпитеты, волшебные герои. Фольклорные произведения народов России: отражение в сказках народного быта и культуры.

Произведения для чтения: потешки, считалки, пословицы, скороговорки, загадки, народные песни, русская народная сказка «Каша из топора», русская народная сказка «У страха глаза велики», русская народная сказка «Зимовье зверей», русская народная сказка «Снегурочка», сказки народов России (1-2 произведения) и другие.

Звуки и краски родной природы в разные времена года. Тема природы в разные времена года (осень, зима, весна, лето) в произведениях литературы (по выбору, не менее пяти авторов). Эстетическое восприятие явлений природы (звуки, краски времён года). Средства выразительности при описании природы: сравнение и эпитет. Настроение, которое создаёт пейзажная лирика. Отражение темы «Времена года» в картинах художников (на примере пейзажей И.И. Левитана, В.Д. Поленова, А.И. Куинджи, И.И. Шишкина и других) и музыкальных произведениях (например, произведения П.И. Чайковского, А. Вивальди и других).

Произведения для чтения: А.С. Пушкин «Уж небо осенью дышало...», «Вот север, тучи нагоня...», А.А. Плещеев «Осень», А.К. Толстой «Осень. Обсыпается наш сад...», М.М. Пришвин «Осеннее утро», Г.А. Скребицкий «Четыре художника», Ф.И. Тютчев «Чародейкою зимою», «Зима недаром злится», И.С. Соколов-Микитов «Зима в лесу», С.А. Есенин «Поёт зима – аукает...», И.З. Суриков «Лето» и другие.

О детях и дружбе. Круг чтения: тема дружбы в художественном произведении (расширение круга чтения: не менее четырёх произведений, Н.Н. Носова, В.А. Осеевой, В.Ю. Драгунского, В.В. Лунина и других). Отражение в произведениях нравственно-этических понятий: дружба, терпение, уважение, помощь друг другу. Главная мысль произведения (идея). Герой произведения (введение понятия «главный герой»), его характеристика (портрет), оценка поступков.

Произведения для чтения: Л.Н. Толстой «Филиппок», Е.А. Пермяк «Две пословицы», Ю.И. Ермолаев «Два пирожных», В.А. Осеева «Синие листья», Н.Н. Носов «На горке», «Заплатка», А.Л. Барто «Катя», В.В. Лунин «Я и Вовка», В.Ю. Драгунский «Тайное становится явным» и другие (по выбору).

Мир сказок. Фольклорная (народная) и литературная (авторская) сказка: «бродячие» сюжеты (произведения по выбору, не менее четырёх). Фольклорная основа авторских сказок: сравнение сюжетов, героев, особенностей языка. Составление плана произведения: части текста, их главные темы. Иллюстрации, их значение в раскрытии содержания произведения.

Произведения для чтения: народная сказка «Золотая рыбка», А.С. Пушкин «Сказка о рыбаке и рыбке», народная сказка «Морозко», В.Ф. Одоевский «Мороз Иванович», В.И. Даль «Девочка Снегурочка» и другие.

О братьях наших меньших. Жанровое многообразие произведений о животных (песни, загадки, сказки, басни, рассказы, стихотворения; произведения по выбору, не менее пяти авторов). Дружба людей и животных – тема литературы (произведения Е.И. Чарушина, В.В. Бианки, С.В. Михалкова, Б.С. Житкова, М.М. Пришвина и других). Отражение образов животных в фольклоре (русские народные песни, загадки, сказки). Герои стихотворных и прозаических произведений о животных. Описание животных в художественном и научно-познавательном тексте. Нравственно-этические понятия: отношение человека к животным (любовь и забота). Особенности басни как жанра литературы, прозаические и стихотворные басни (на примере произведений И.А. Крылова, Л.Н. Толстого). Мораль басни как нравственный урок (поучение). Знакомство с художниками-иллюстраторами, анималистами (без использования термина): Е.И. Чарушин, В.В. Бианки.

Произведения для чтения: И.А. Крылов «Лебедь, Щука и Рак», Л.Н. Толстой «Лев и мышь», М.М. Пришвин «Ребята и утята», Б.С. Житков «Храбрый утёнок», В.Д. Берестов «Кошкин щенок», В.В. Бианки «Музыкант», Е.И. Чарушин «Страшный рассказ», С.В. Михалков «Мой щенок» и другие (по выбору).

О наших близких, о семье. Тема семьи, детства, взаимоотношений взрослых и детей в творчестве писателей и фольклорных произведениях (по выбору). Отражение нравственных семейных ценностей в произведениях о семье: любовь и соперничество, уважение и внимание к старшему поколению, радость общения и защищённость в семье. Тема художественных произведений: Международный женский день, День Победы.

Произведения для чтения: Л.Н. Толстой «Отец и сыновья», А.А. Плещеев «Песня матери», В.А. Осеева «Сыновья», С.В. Михалков «Быль для детей», С.А. Баруздин «Салют» и другие (по выбору).

Зарубежная литература. Круг чтения: литературная (авторская) сказка (не менее двух произведений): зарубежные писатели-сказочники (Ш. Перро, Х.-К. Андерсен и другие). Характеристика авторской сказки: герои, особенности построения и языка. Сходство тем и сюжетов сказок разных народов. Составление плана художественного произведения: части текста, их главные темы. Иллюстрации, их значение в раскрытии содержания произведения.

Произведения для чтения: Ш. Перро «Кот в сапогах», Х.-К. Андерсен «Пятеро из одного стручка» и другие (по выбору).

Библиографическая культура (работа с детской книгой и справочной литературой). Книга как источник необходимых знаний. Элементы книги: содержание или оглавление, аннотация, иллюстрация. Выбор книг на основе рекомендательного списка, тематические картотеки библиотеки. Книга учебная, художественная, справочная.

Изучение литературного чтения во 2 классе способствует освоению на пропедевтическом уровне ряда универсальных учебных действий: познавательных универсальных учебных действий, коммуникативных универсальных учебных действий, регулятивных универсальных учебных действий, совместной деятельности.

Базовые логические и исследовательские действия как часть познавательных универсальных учебных действий способствуют формированию умений:

читать вслух целыми словами без пропусков и перестановок букв и слогов доступные по восприятию и небольшие по объёму прозаические и стихотворные произведения (без отметочного оценивания);

сравнивать и группировать различные произведения по теме (о Родине, о родной природе, о детях, о животных, о семье, о чудесах и превращениях), по жанрам (произведения устного народного творчества, сказка (фольклорная и литературная), рассказ, басня, стихотворение);

характеризовать (кратко) особенности жанров (произведения устного народного творчества, литературная сказка, рассказ, басня, стихотворение);

анализировать текст сказки, рассказа, басни: определять тему, главную мысль произведения, находить в тексте слова, подтверждающие характеристику героя, оценивать его поступки, сравнивать героев по предложенному алгоритму, устанавливать последовательность событий (действий) в сказке и рассказе;

анализировать текст стихотворения: называть особенности жанра (ритм, рифма), находить в тексте сравнения, эпитеты, слова в переносном значении, объяснять значение незнакомого слова с использованием контекста и по словарю.

Работа с информацией как часть познавательных универсальных учебных действий способствует формированию умений:

соотносить иллюстрации с текстом произведения;

ориентироваться в содержании книги, каталоге, выбирать книгу по автору, каталогу на основе рекомендованного списка;

по информации, представленной в оглавлении, в иллюстрациях предполагать тему и содержание книги;

пользоваться словарями для уточнения значения незнакомого слова.

Коммуникативные универсальные учебные действия способствуют формированию умений:

участвовать в диалоге: отвечать на вопросы, кратко объяснять свои ответы, дополнять ответы других участников, составлять свои вопросы и высказывания на заданную тему;

пересказывать подробно и выборочно прочитанное произведение;

обсуждать (в парах, группах) содержание текста, формулировать (устно) простые выводы на основе прочитанного (прослушанного) произведения;

описывать (устно) картины природы;

сочинять по аналогии с прочитанным загадки, рассказы, небольшие сказки;

участвовать в инсценировках и драматизации отрывков из художественных произведений.

Регулятивные универсальные учебные действия способствуют формированию умений:

оценивать своё эмоциональное состояние, возникшее при прочтении (слушании) произведения;

удерживать в памяти последовательность событий прослушанного (прочитанного) текста;

контролировать выполнение поставленной учебной задачи при чтении (слушании) произведения;

проверять (по образцу) выполнение поставленной учебной задачи.

Совместная деятельность способствует формированию умений:

выбирать себе партнёров по совместной деятельности;

распределять работу, договариваться, приходить к общему решению, отвечать за общий результат работы.

Содержание обучения в 3 классе.

О Родине и её истории. Любовь к Родине и её история – важные темы произведений литературы (произведения одного-двух авторов по выбору). Чувство любви к Родине, сопричастность к прошлому и настоящему своей страны и родного края – главные идеи, нравственные ценности, выраженные в произведениях о Родине. Образ Родины в стихотворных и прозаических произведениях писателей и поэтов XIX и XX веков. Осознание нравственно-этических понятий: любовь к родной стороне, малой родине, гордость за красоту и величие своей Отчизны. Роль и особенности заголовка произведения. Репродукции картин как иллюстрации к произведениям о Родине. Использование средств выразительности при чтении вслух: интонация, темп, ритм, логические ударения.

Произведения для чтения: К.Д. Ушинский «Наше отечество», М.М. Пришвин «Моя Родина», С.А. Васильев «Россия», Н.П. Кончаловская «Наша древняя столица» (отрывки) и другие (по выбору).

Фольклор (устное народное творчество). Круг чтения: малые жанры фольклора (пословицы, потешки, считалки, небылицы, скороговорки, загадки, по выбору). Знакомство с видами загадок. Пословицы народов России (значение, характеристика, нравственная основа). Книги и словари, созданные В.И. Далем. Активный словарь устной речи: использование образных слов, пословиц и поговорок, крылатых выражений. Нравственные ценности в фольклорных произведениях народов России.

Фольклорная сказка как отражение общечеловеческих ценностей и нравственных правил. Виды сказок (о животных, бытовые, волшебные). Художественные особенности сказок: построение (композиция), язык (лексика). Характеристика героя, волшебные помощники, иллюстрация как отражение сюжета волшебной сказки (например, картины В.М. Васнецова, иллюстрации И.Я. Билибина и других). Отражение в сказках народного быта и культуры. Составление плана сказки.

Круг чтения: народная песня. Чувства, которые рождают песни, темы песен. Описание картин природы как способ рассказать в песне о родной земле. Былина как народный песенный сказ о важном историческом событии. Фольклорные особенности

жанра былин: язык (напевность исполнения, выразительность), характеристика главного героя (где жил, чем занимался, какими качествами обладал). Характеристика былин как героического песенного сказа, их особенности (тема, язык). Язык былин, устаревшие слова, их место в былине и представление в современной лексике. Репродукции картин как иллюстрации к эпизодам фольклорного произведения.

Произведения для чтения: малые жанры фольклора, русская народная сказка «Иван-царевич и серый волк», былина об Илье Муромце и другие (по выбору).

Творчество А.С. Пушкина. А.С. Пушкин – великий русский поэт. Лирические произведения А.С. Пушкина: средства художественной выразительности (сравнение, эпитет); рифма, ритм. Литературные сказки А.С. Пушкина в стихах (по выбору, например, «Сказка о царе Салтане, о сыне его славном и могучем богатыре князе Гвидоне Салтановиче и о прекрасной царевне Лебеди»). Нравственный смысл произведения, структура сказочного текста, особенности сюжета, приём повтора как основа изменения сюжета. Связь пушкинских сказок с фольклорными. Положительные и отрицательные герои, волшебные помощники, язык авторской сказки. И.Я. Билибин – иллюстратор сказок А.С. Пушкина.

Произведения для чтения: А.С. Пушкин «Сказка о царе Салтане, о сыне его славном и могучем богатыре князе Гвидоне Салтановиче и о прекрасной царевне Лебеди», «В тот год осенняя погода...», «Опрятней модного паркета...» и другие (по выбору).

Творчество И.А. Крылова. Басня – произведение-поучение, которое помогает увидеть свои и чужие недостатки. Иносказание в баснях. И.А. Крылов – великий русский баснописец. Басни И.А. Крылова (не менее двух): назначение, темы и герои, особенности языка. Явная и скрытая мораль басен. Использование крылатых выражений в речи.

Произведения для чтения: И.А. Крылов «Ворона и Лисица», «Лисица и виноград», «Мартышка и очки» и другие (по выбору).

Картины природы в произведениях поэтов и писателей XIX–XX веков. Лирические произведения как способ передачи чувств людей, автора. Картины природы в произведениях поэтов и писателей (не менее пяти авторов по выбору): Ф.И. Тютчев, А.А. Фет, А.Н. Майков, Н.А. Некрасов, А.А. Блок, С.А. Есенин, И.А. Бунин, А.П. Чехов, К.Г. Паустовский и другие. Чувства, вызываемые лирическими произведениями. Средства выразительности в произведениях лирики: эпитеты, синонимы, антонимы, сравнения. Звукопись, её выразительное значение. Олицетворение как одно из средств выразительности лирического произведения. Живописные полотна как иллюстрация к лирическому произведению: пейзаж. Сравнение средств создания пейзажа в тексте-описании (эпитеты, сравнения, олицетворения), в изобразительном искусстве (цвет, композиция), в произведениях музыкального искусства (тон, темп, мелодия).

Произведения для чтения: Ф.И. Тютчев «Есть в осени первоначальной...», А.А. Фет «Кот поёт, глаза прищуря», «Мама! Глянь-ка из окошка...», А.Н. Майков «Осень», С.А. Есенин «Берёза», Н.А. Некрасов «Железная дорога» (отрывок), А.А. Блок «Ворона», И.А. Бунин «Первый снег» и другие (по выбору).

Творчество Л.Н. Толстого. Жанровое многообразие произведений Л.Н. Толстого: сказки, рассказы, басни, быль (не менее трёх произведений). Рассказ как повествование: связь содержания с реальным событием. Структурные части произведения (композиция): начало, завязка действия, кульминация, развязка. Эпизод как часть рассказа. Различные виды планов. Сюжет рассказа: основные события, главные герои, различение рассказчика и автора произведения. Художественные особенности текста-описания, текста-рассуждения.

Произведения для чтения: Л.Н. Толстой «Лебеди», «Зайцы», «Прыжок», «Акула» и другие.

Литературная сказка. Литературная сказка русских писателей (не менее двух). Круг чтения: произведения В.М. Гаршина, М. Горького, И.С. Соколова-Микитова и других. Особенности авторских сказок (сюжет, язык, герои). Составление аннотации.

Произведения для чтения: В.М. Гаршин «Лягушка-путешественница», И.С. Соколов-Микитов «Листопадничек», М. Горький «Случай с Евсейкой» и другие (по выбору).

Произведения о взаимоотношениях человека и животных. Человек и его отношения с животными: верность, преданность, забота и любовь. Круг чтения (по выбору, не менее четырёх произведений): произведения Д.Н. Мамина-Сибиряка, К.Г. Паустовского, М.М. Пришвина, Б.С. Житкова. Особенности рассказа: тема, герои, реальность событий, композиция, объекты описания (портрет героя, описание интерьеров).

Произведения для чтения: Б.С. Житков «Про обезьянку», К.Г. Паустовский «Барсучий нос», «Кот-ворюга», Д.Н. Мамин-Сибиряк «Приёмьш» и другие (по выбору).

Произведения о детях. Дети – герои произведений: раскрытие тем «Разные детские судьбы», «Дети на войне». Отличие автора от героя и рассказчика. Герой художественного произведения: время и место проживания, особенности внешнего вида и характера. Историческая обстановка как фон создания произведения: судьбы крестьянских детей, дети на войне (произведения по выбору двух–трёх авторов). Основные события сюжета, отношение к ним героев произведения. Оценка нравственных качеств, проявляющихся в военное время.

Произведения для чтения: Л. Пантелеев «На ялике», А. Гайдар «Тимур и его команда» (отрывки), Л. Кассиль и другие (по выбору).

Юмористические произведения. Комичность как основа сюжета. Герой юмористического произведения. Средства выразительности текста юмористического содержания: преувеличение. Авторы юмористических рассказов (не менее двух произведений): М.М. Зощенко, Н.Н. Носов, В.Ю. Драгунский и другие (по выбору).

Произведения для чтения: В.Ю. Драгунский «Денискины рассказы» (1–2 произведения), Н.Н. Носов «Весёлая семейка» и другие (по выбору).

Зарубежная литература. Круг чтения (произведения двух–трёх авторов по выбору): литературные сказки Ш. Перро, Х.-К. Андерсена, Р. Киплинга. Особенности авторских сказок (сюжет, язык, герои). Рассказы зарубежных писателей о животных. Известные переводчики зарубежной литературы: С.Я. Маршак, К.И. Чуковский, Б.В. Заходер.

Произведения для чтения: Х.-К. Андерсен «Гадкий утёнок», Ш. Перро «Подарок феи» и другие (по выбору).

Библиографическая культура (работа с детской книгой и справочной литературой). Ценность чтения художественной литературы и фольклора, осознание важности читательской деятельности. Использование с учётом учебных задач аппарата издания (обложка, оглавление, аннотация, предисловие, иллюстрации). Правила юного читателя. Книга как особый вид искусства. Общее представление о первых книгах на Руси, знакомство с рукописными книгами.

Изучение литературного чтения в 3 классе способствует освоению ряда универсальных учебных действий: познавательных универсальных учебных действий, коммуникативных универсальных учебных действий, регулятивных универсальных учебных действий, совместной деятельности.

Базовые логические и исследовательские действия как часть познавательных универсальных учебных действий способствуют формированию умений:

читать доступные по восприятию и небольшие по объёму прозаические и стихотворные произведения;

различать сказочные и реалистические, лирические и эпические, народные и авторские произведения;

анализировать текст: обосновывать принадлежность к жанру, определять тему и главную мысль, делить текст на части, озаглавливать их, находить в тексте заданный эпизод, определять композицию произведения, характеризовать героя;

конструировать план текста, дополнять и восстанавливать нарушенную последовательность;

сравнивать произведения, относящиеся к одной теме, но разным жанрам; произведения одного жанра, но разной тематики;

исследовать текст: находить описания в произведениях разных жанров (портрет, пейзаж, интерьер).

Работа с информацией как часть познавательных универсальных учебных действий способствуют формированию умений:

сравнивать информацию словесную (текст), графическую или изобразительную (иллюстрация), звуковую (музыкальное произведение);

подбирать иллюстрации к тексту, соотносить произведения литературы и изобразительного искусства по тематике, настроению, средствам выразительности;

выбирать книгу в библиотеке в соответствии с учебной задачей; составлять аннотацию.

Коммуникативные универсальные учебные действия способствуют формированию умений:

читать текст с разными интонациями, передавая своё отношение к событиям, героям произведения;

формулировать вопросы по основным событиям текста;

пересказывать текст (подробно, выборочно, с изменением лица);

выразительно исполнять стихотворное произведение, создавая соответствующее настроение;

сочинять простые истории (сказки, рассказы) по аналогии.

Регулятивные универсальные учебные действия способствуют формированию умений:

понимать цель чтения, удерживать её в памяти, использовать в зависимости от учебной задачи вид чтения, контролировать реализацию поставленной задачи чтения;

оценивать качество своего восприятия текста на слух;

выполнять действия контроля (самоконтроля) и оценки процесса и результата деятельности, при необходимости вносить коррективы в выполняемые действия.

Совместная деятельность способствует формированию умений:

участвовать в совместной деятельности: выполнять роли лидера, подчинённого, соблюдать равноправие и дружелюбие;

в коллективной театрализованной деятельности читать по ролям, инсценировать несложные произведения фольклора и художественной литературы; выбирать роль, договариваться о манере её исполнения в соответствии с общим замыслом;

осуществлять взаимопомощь, проявлять ответственность при выполнении своей части работы, оценивать свой вклад в общее дело.

Содержание обучения в 4 классе.

О Родине, героические страницы истории. Наше Отечество, образ родной земли в стихотворных и прозаических произведениях писателей и поэтов XIX и XX веков (по выбору, не менее четырёх, например, произведения С.Т. Романовского, А.Т. Твардовского, С.Д. Дрожжина, В.М. Пескова и другие). Представление о проявлении любви к родной земле в литературе разных народов (на примере писателей родного края, представителей разных народов России). Страницы истории России, великие люди и события: образы Александра Невского, Михаила Кутузова и других выдающихся защитников Отечества в литературе для детей. Отражение нравственной идеи: любовь к Родине. Героическое прошлое России, тема Великой Отечественной войны в произведениях литературы (на примере рассказов Л.А. Кассиля, С.П. Алексеева). Осознание понятия: поступок, подвиг.

Круг чтения: народная и авторская песня: понятие исторической песни, знакомство с песнями на тему Великой Отечественной войны (2–3 произведения по выбору).

Произведения для чтения: С.Д. Дрожжин «Родине», В.М. Песков «Родине», А.Т. Твардовский «О Родине большой и малой» (отрывок), С.Т. Романовский «Ледовое

побоище», С.П. Алексеев (1–2 рассказа военно-исторической тематики) и другие (по выбору).

Фольклор (устное народное творчество). Фольклор как народная духовная культура (произведения по выбору). Многообразие видов фольклора: словесный, музыкальный, обрядовый (календарный). Культурное значение фольклора для появления художественной литературы. Малые жанры фольклора (назначение, сравнение, классификация). Собиратели фольклора (А.Н. Афанасьев, В.И. Даль). Виды сказок: о животных, бытовые, волшебные. Отражение в произведениях фольклора нравственных ценностей, быта и культуры народов мира. Сходство фольклорных произведений разных народов по тематике, художественным образам и форме («бродячие» сюжеты).

Круг чтения: былина как эпическая песня о героическом событии. Герой былины – защитник страны. Образы русских богатырей: Ильи Муромца, Алёши Поповича, Добрыни Никитича, Никиты Кожемяки (где жил, чем занимался, какими качествами обладал). Средства художественной выразительности в былине: устойчивые выражения, повторы, гипербола. Устаревшие слова, их место в былине и представление в современной лексике. Народные былинно-сказочные темы в творчестве художника В.М. Васнецова.

Произведения для чтения: произведения малых жанров фольклора, народные сказки (2–3 сказки по выбору), сказки народов России (2–3 сказки по выбору), былины из цикла об Илье Муромце, Алёше Поповиче, Добрыне Никитиче (1–2 по выбору).

Творчество А.С. Пушкина. Картины природы в лирических произведениях А.С. Пушкина. Средства художественной выразительности в стихотворном произведении (сравнение, эпитет, олицетворение) на примере 2-3 произведений. Литературные сказки А.С. Пушкина в стихах: «Сказка о мёртвой царевне и о семи богатырях». Фольклорная основа авторской сказки. Положительные и отрицательные герои, волшебные помощники, язык авторской сказки.

Произведения для чтения: А.С. Пушкин «Сказка о мёртвой царевне и о семи богатырях», «Няне», «Осень» (отрывки), «Зимняя дорога» и другие.

Творчество И.А. Крылова. Представление о басне как лиро-эпическом жанре. Круг чтения: басни на примере произведений И.А. Крылова, И.И. Хемницера, Л.Н. Толстого, С.В. Михалкова. Басни стихотворные и прозаические (не менее трёх). Развитие событий в басне, её герои (положительные, отрицательные). Аллегория в баснях. Сравнение басен: назначение, темы и герои, особенности языка.

Произведения для чтения: Крылов И.А. «Стрекоза и муравей», «Квартет», И.И. Хемницер «Стрекоза», Л.Н. Толстой «Стрекоза и муравьи» и другие.

Творчество М.Ю. Лермонтова. Круг чтения: лирические произведения М.Ю. Лермонтова (не менее трёх). Средства художественной выразительности (сравнение, эпитет, олицетворение); рифма, ритм. Метафора как «свёрнутое» сравнение. Строфа как элемент композиции стихотворения. Переносное значение слов в метафоре. Метафора в стихотворениях М.Ю. Лермонтова.

Произведения для чтения: М.Ю. Лермонтов «Утёс», «Парус», «Москва, Москва! ...Люблю тебя как сын...» и другие.

Литературная сказка. Тематика авторских стихотворных сказок (две-три по выбору). Герои литературных сказок (произведения П.П. Ершова, П.П. Бажова, С.Т. Аксакова, С.Я. Маршака и другие). Связь литературной сказки с фольклорной: народная речь как особенность авторской сказки. Иллюстрации в сказке: назначение, особенности.

Произведения для чтения: П.П. Бажов «Серебряное копытце», П.П. Ершов «Конёк-Горбунок», С.Т. Аксаков «Аленький цветочек» и другие.

Картины природы в творчестве поэтов и писателей XIX–XX веков. Лирика, лирические произведения как описание в стихотворной форме чувств поэта, связанных с наблюдениями, описаниями природы. Круг чтения: лирические произведения поэтов и писателей (не менее пяти авторов по выбору): В.А. Жуковский, И.С. Никитин, Е.А. Баратынский, Ф.И. Тютчев, А.А. Фет, Н.А. Некрасов, И.А. Бунин, А.А. Блок, К.Д.

Бальмонт и другие. Темы стихотворных произведений, герой лирического произведения. Авторские приёмы создания художественного образа в лирике. Средства выразительности в произведениях лирики: эпитеты, синонимы, антонимы, сравнения, олицетворения, метафоры. Репродукция картины как иллюстрация к лирическому произведению.

Произведения для чтения: В.А. Жуковский «Загадка», И.С. Никитин «В синем небе плывут над полями...», Ф.И. Тютчев «Как неожиданно и ярко», А.А. Фет «Весенний дождь», Е.А. Баратынский «Весна, весна! Как воздух чист...», И.А. Бунин «Листопад» (отрывки) и другие (по выбору).

Творчество Л.Н. Толстого. Круг чтения (не менее трёх произведений): рассказ (художественный и научно-познавательный), сказки, басни, быль. Повесть как эпический жанр (общее представление). Значение реальных жизненных ситуаций в создании рассказа, повести. Отрывки из автобиографической повести Л.Н. Толстого «Детство». Особенности художественного текста-описания: пейзаж, портрет героя, интерьер. Примеры текста-рассуждения в рассказах Л.Н. Толстого.

Произведения для чтения: Л.Н. Толстой «Детство» (отдельные главы), «Русак», «Черепашка» и другие (по выбору).

Произведения о животных и родной природе. Взаимоотношения человека и животных, защита и охрана природы как тема произведений литературы. Круг чтения (не менее трёх авторов): на примере произведений А.И. Куприна, В.П. Астафьева, К.Г. Паустовского, М.М. Пришвина, Ю.И. Ковалёва и другие.

Произведения для чтения: В.П. Астафьев «Капалуха», М.М. Пришвин «Выскочка» и другие (по выбору).

Произведения о детях. Тематика произведений о детях, их жизни, играх и занятиях, взаимоотношениях с взрослыми и сверстниками (на примере произведений не менее трёх авторов): А.П. Чехова, Б.С. Житкова, Н.Г. Гарина-Михайловского, В.В. Крапивина и других. Словесный портрет героя как его характеристика. Авторский способ выражения главной мысли. Основные события сюжета, отношение к ним героев.

Произведения для чтения: А.П. Чехов «Мальчишки», Н.Г. Гарин-Михайловский «Детство Тёмы» (отдельные главы), М.М. Зощенко «О Лёньке и Миньке» (1–2 рассказа из цикла), К.Г. Паустовский «Корзина с еловыми шишками» и другие.

Пьеса. Знакомство с новым жанром пьесой-сказкой. Пьеса – произведение литературы и театрального искусства (одна по выбору). Пьеса как жанр драматического произведения.

Пьеса и сказка: драматическое и эпическое произведения. Авторские ремарки: назначение, содержание.

Произведения для чтения: С.Я. Маршак «Двенадцать месяцев» и другие.

Юмористические произведения. Круг чтения (не менее двух произведений по выбору): юмористические произведения на примере рассказов М.М. Зощенко, В.Ю. Драгунского, Н.Н. Носова, В.В. Голявкина. Герои юмористических произведений. Средства выразительности текста юмористического содержания: гипербола. Юмористические произведения в кино и театре.

Произведения для чтения: В.Ю. Драгунский «Денискины рассказы» (1–2 произведения по выбору), Н.Н. Носов «Витя Малеев в школе и дома» (отдельные главы) и другие.

Зарубежная литература. Расширение круга чтения произведений зарубежных писателей. Литературные сказки Ш. Перро, Х.-К. Андерсена, братьев Гримм и других (по выбору). Приключенческая литература: произведения Д. Свифта, М. Твена.

Произведения для чтения: Х.-К. Андерсен «Дикие лебеди», «Русалочка», Д. Свифт «Приключения Гулливера» (отдельные главы), М. Твен «Том Сойер» (отдельные главы) и другие (по выбору).

Библиографическая культура (работа с детской книгой и справочной литературой). Польза чтения и книги: книга – друг и учитель. Правила читателя и способы выбора книги

(тематический, систематический каталог). Виды информации в книге: научная, художественная, справочно-иллюстративный материал. Типы книг (изданий): книга-произведение, книга-сборник, собрание сочинений, периодическая печать, справочные издания. Работа с источниками периодической печати.

Изучение литературного чтения в 4 классе способствует освоению ряда универсальных учебных действий: познавательных универсальных учебных действий, коммуникативных универсальных учебных действий, регулятивных универсальных учебных действий, совместной деятельности.

Базовые логические и исследовательские действия как часть познавательных универсальных учебных действий способствуют формированию умений:

читать вслух целыми словами без пропусков и перестановок букв и слогов доступные по восприятию и небольшие по объёму прозаические и стихотворные произведения (без отметочного оценивания);

читать про себя (молча), оценивать своё чтение с точки зрения понимания и запоминания текста;

анализировать текст: определять главную мысль, обосновывать принадлежность к жанру, определять тему и главную мысль, находить в тексте заданный эпизод, устанавливать взаимосвязь между событиями, эпизодами текста;

характеризовать героя и давать оценку его поступкам;

сравнивать героев одного произведения по предложенным критериям, самостоятельно выбирать критерий сопоставления героев, их поступков (по контрасту или аналогии);

составлять план (вопросный, номинативный, цитатный) текста, дополнять и восстанавливать нарушенную последовательность;

исследовать текст: находить средства художественной выразительности (сравнение, эпитет, олицетворение, метафора), описания в произведениях разных жанров (пейзаж, интерьер), выявлять особенности стихотворного текста (ритм, рифма, строфа).

Работа с информацией как часть познавательных универсальных учебных действий способствуют формированию умений:

использовать справочную информацию для получения дополнительной информации в соответствии с учебной задачей;

характеризовать книгу по её элементам (обложка, оглавление, аннотация, предисловие, иллюстрации, примечания и другие);

выбирать книгу в библиотеке в соответствии с учебной задачей; составлять аннотацию.

Коммуникативные универсальные учебные действия способствуют формированию умений:

соблюдать правила речевого этикета в учебном диалоге, отвечать и задавать вопросы к учебным и художественным текстам;

пересказывать текст в соответствии с учебной задачей;

рассказывать о тематике детской литературы, о любимом писателе и его произведениях;

оценивать мнение авторов о героях и своё отношение к ним;

использовать элементы импровизации при исполнении фольклорных произведений;

сочинять небольшие тексты повествовательного и описательного характера по наблюдениям, на заданную тему.

Регулятивные универсальные учебные действия способствуют формированию умений:

понимать значения чтения для самообразования и саморазвития; самостоятельно организовывать читательскую деятельность во время досуга;

определять цель выразительного исполнения и работы с текстом;

оценивать выступление (своё и других обучающихся) с точки зрения передачи настроения, особенностей произведения и героев;

осуществлять контроль процесса и результата деятельности, устанавливать причины возникших ошибок и трудностей, проявлять способность предвидеть их в предстоящей работе.

Совместная деятельность способствует формированию умений:

участвовать в театрализованной деятельности: инсценировании (читать по ролям, разыгрывать сценки);

соблюдать правила взаимодействия;

ответственно относиться к своим обязанностям в процессе совместной деятельности, оценивать свой вклад в общее дело.

Планируемые результаты освоения программы по литературному чтению на уровне начального общего образования.

Личностные результаты освоения программы по литературному чтению достигаются в процессе единства учебной и воспитательной деятельности, обеспечивающей позитивную динамику развития личности обучающегося, ориентированную на процессы самопознания, саморазвития и самовоспитания. Личностные результаты освоения программы по литературному чтению отражают освоение обучающимися социально значимых норм и отношений, развитие позитивного отношения обучающихся к общественным, традиционным, социокультурным и духовно-нравственным ценностям, приобретение опыта применения сформированных представлений и отношений на практике.

В результате изучения литературного чтения на уровне начального общего образования у обучающегося будут сформированы личностные результаты:

1) гражданско-патриотическое воспитание:

становление ценностного отношения к своей Родине, малой родине, проявление интереса к изучению родного языка, истории и культуре Российской Федерации, понимание естественной связи прошлого и настоящего в культуре общества;

осознание своей этнокультурной и российской гражданской идентичности, сопричастности к прошлому, настоящему и будущему своей страны и родного края, проявление уважения к традициям и культуре своего и других народов в процессе восприятия и анализа произведений выдающихся представителей русской литературы и творчества народов России;

первоначальные представления о человеке как члене общества, о правах и ответственности, уважении и достоинстве человека, о нравственно-этических нормах поведения и правилах межличностных отношений.

2) духовно-нравственное воспитание:

освоение опыта человеческих взаимоотношений, проявление сопереживания, уважения, любви, доброжелательности и других моральных качеств к родным и другим людям, независимо от их национальности, социального статуса, вероисповедания;

осознание этических понятий, оценка поведения и поступков персонажей художественных произведений в ситуации нравственного выбора;

выражение своего видения мира, индивидуальной позиции посредством накопления и систематизации литературных впечатлений, разнообразных по эмоциональной окраске;

неприятие любых форм поведения, направленных на причинение физического и морального вреда другим людям.

3) эстетическое воспитание:

проявление уважительного отношения и интереса к художественной культуре, к различным видам искусства, восприимчивость к традициям и творчеству своего и других народов, готовность выражать своё отношение в разных видах художественной деятельности;

приобретение эстетического опыта слушания, чтения и эмоционально-эстетической оценки произведений фольклора и художественной литературы;

понимание образного языка художественных произведений, выразительных средств, создающих художественный образ.

4) трудовое воспитание:

осознание ценности труда в жизни человека и общества, ответственное потребление и бережное отношение к результатам труда, навыки участия в различных видах трудовой деятельности, интерес к различным профессиям.

5) экологическое воспитание:

бережное отношение к природе, осознание проблем взаимоотношений человека и животных, отражённых в литературных произведениях;

неприятие действий, приносящих вред окружающей среде.

б) ценности научного познания:

ориентация в деятельности на первоначальные представления о научной картине мира, понимание важности слова как средства создания словесно-художественного образа, способа выражения мыслей, чувств, идей автора;

овладение смысловым чтением для решения различного уровня учебных и жизненных задач;

потребность в самостоятельной читательской деятельности, саморазвитии средствами литературы, развитие познавательного интереса, активности, инициативности, любознательности и самостоятельности в познании произведений фольклора и художественной литературы, творчества писателей.

В результате изучения литературного чтения на уровне начального общего образования у обучающегося будут сформированы познавательные универсальные учебные действия, коммуникативные универсальные учебные действия, регулятивные универсальные учебные действия, совместная деятельность.

У обучающегося будут сформированы следующие базовые логические действия как часть познавательных универсальных учебных действий:

сравнивать произведения по теме, главной мысли, жанру, соотносить произведение и его автора, устанавливать основания для сравнения произведений, устанавливать аналогии;

объединять произведения по жанру, авторской принадлежности;

определять существенный признак для классификации, классифицировать произведения по темам, жанрам;

находить закономерности и противоречия при анализе сюжета (композиции), восстанавливать нарушенную последовательность событий (сюжета), составлять аннотацию, отзыв по предложенному алгоритму;

выявлять недостаток информации для решения учебной (практической) задачи на основе предложенного алгоритма;

устанавливать причинно-следственные связи в сюжете фольклорного и художественного текста, при составлении плана, пересказе текста, характеристике поступков героев.

У обучающегося будут сформированы следующие базовые исследовательские действия как часть познавательных универсальных учебных действий:

определять разрыв между реальным и желательным состоянием объекта (ситуации) на основе предложенных учителем вопросов;

формулировать с помощью учителя цель, планировать изменения объекта, ситуации;

сравнивать несколько вариантов решения задачи, выбирать наиболее подходящий (на основе предложенных критериев);

формулировать выводы и подкреплять их доказательствами на основе результатов проведённого наблюдения (опыта, классификации, сравнения, исследования);

прогнозировать возможное развитие процессов, событий и их последствия в аналогичных или сходных ситуациях.

У обучающегося будут сформированы умения работать с информацией как часть познавательных универсальных учебных действий:

выбирать источник получения информации;

находить в предложенном источнике информацию, представленную в явном виде, согласно заданному алгоритму;

распознавать достоверную и недостоверную информацию самостоятельно или на основании предложенного учителем способа её проверки;

соблюдать с помощью взрослых (учителей, родителей (законных представителей)) правила информационной безопасности при поиске информации в Интернете;

анализировать и создавать текстовую, видео, графическую, звуковую информацию в соответствии с учебной задачей;

самостоятельно создавать схемы, таблицы для представления информации.

У обучающегося будут сформированы умения общения как часть коммуникативных универсальных учебных действий:

воспринимать и формулировать суждения, выражать эмоции в соответствии с целями и условиями общения в знакомой среде;

проявлять уважительное отношение к собеседнику, соблюдать правила ведения диалога и дискуссии;

признавать возможность существования разных точек зрения;

корректно и аргументированно высказывать своё мнение;

строить речевое высказывание в соответствии с поставленной задачей;

создавать устные и письменные тексты (описание, рассуждение, повествование);

подготавливать небольшие публичные выступления;

подбирать иллюстративный материал (рисунки, фото, плакаты) к тексту выступления.

У обучающегося будут сформированы умения самоорганизации как части регулятивных универсальных учебных действий:

планировать действия по решению учебной задачи для получения результата;

выстраивать последовательность выбранных действий.

У обучающегося будут сформированы умения самоконтроля как части регулятивных универсальных учебных действий:

устанавливать причины успеха (неудач) учебной деятельности;

корректировать свои учебные действия для преодоления ошибок.

У обучающегося будут сформированы умения совместной деятельности:

формулировать краткосрочные и долгосрочные цели (индивидуальные с учётом участия в коллективных задачах) в стандартной (типовой) ситуации на основе предложенного формата планирования, распределения промежуточных шагов и сроков;

принимать цель совместной деятельности, коллективно строить действия по её достижению: распределять роли, договариваться, обсуждать процесс и результат совместной работы;

проявлять готовность руководить, выполнять поручения, подчиняться;

ответственно выполнять свою часть работы;

оценивать свой вклад в общий результат;

выполнять совместные проектные задания с использованием предложенных образцов;

планировать действия по решению учебной задачи для получения результата;

выстраивать последовательность выбранных действий.

Предметные результаты изучения литературного чтения. К концу обучения в 1 классе обучающийся научится:

понимать ценность чтения для решения учебных задач и применения в различных жизненных ситуациях: отвечать на вопрос о важности чтения для личного развития, находить в художественных произведениях отражение нравственных ценностей, традиций, быта разных народов;

владеть техникой слогового плавного чтения с переходом на чтение целыми словами, читать осознанно вслух целыми словами без пропусков и перестановок букв и слогов доступные для восприятия и небольшие по объёму произведения в темпе не менее 30 слов в минуту (без отметочного оценивания);

читать наизусть с соблюдением орфоэпических и пунктуационных норм не менее 2 стихотворений о Родине, о детях, о семье, о родной природе в разные времена года;

различать прозаическую (нестихотворную) и стихотворную речь;

различать отдельные жанры фольклора (устного народного творчества) и художественной литературы (загадки, пословицы, потешки, сказки (фольклорные и литературные), рассказы, стихотворения);

понимать содержание прослушанного (прочитанного) произведения: отвечать на вопросы по фактическому содержанию произведения;

владеть элементарными умениями анализа текста прослушанного (прочитанного) произведения: определять последовательность событий в произведении, характеризовать поступки (положительные или отрицательные) героя, объяснять значение незнакомого слова с использованием словаря;

участвовать в обсуждении прослушанного (прочитанного) произведения: отвечать на вопросы о впечатлении от произведения, использовать в беседе изученные литературные понятия (автор, герой, тема, идея, заголовок, содержание произведения), подтверждать свой ответ примерами из текста;

пересказывать (устно) содержание произведения с соблюдением последовательности событий, с использованием предложенных ключевых слов, вопросов, рисунков, предложенного плана;

читать по ролям с соблюдением норм произношения, расстановки ударения;

составлять высказывания по содержанию произведения (не менее 3 предложений) по заданному алгоритму;

сочинять небольшие тексты по предложенному началу (не менее 3 предложений);

ориентироваться в книге (учебнике) по обложке, оглавлению, иллюстрациям;

выбирать книги для самостоятельного чтения по совету взрослого и с учётом рекомендованного учителем списка, рассказывать о прочитанной книге по предложенному алгоритму;

обращаться к справочной литературе для получения дополнительной информации в соответствии с учебной задачей.

Предметные результаты изучения литературного чтения. К концу обучения во 2 классе обучающийся научится:

объяснять важность чтения для решения учебных задач и применения в различных жизненных ситуациях: переходить от чтения вслух к чтению про себя в соответствии с учебной задачей, обращаться к разным видам чтения (изучающее, ознакомительное, поисковое выборочное, просмотровое выборочное), находить в фольклоре и литературных произведениях отражение нравственных ценностей, традиций, быта, культуры разных народов, ориентироваться в нравственно-этических понятиях в контексте изученных произведений;

читать вслух целыми словами без пропусков и перестановок букв и слогов доступные по восприятию и небольшие по объёму прозаические и стихотворные произведения в темпе не менее 40 слов в минуту (без отметочного оценивания);

читать наизусть с соблюдением орфоэпических и пунктуационных норм не менее 3 стихотворений о Родине, о детях, о семье, о родной природе в разные времена года;

различать прозаическую и стихотворную речь: называть особенности стихотворного произведения (ритм, рифма);

понимать содержание, смысл прослушанного (прочитанного) произведения: отвечать и формулировать вопросы по фактическому содержанию произведения;

различать отдельные жанры фольклора (считалки, загадки, пословицы, потешки, небылицы, народные песни, скороговорки, сказки о животных, бытовые и волшебные) и художественной литературы (литературные сказки, рассказы, стихотворения, басни);

владеть элементарными умениями анализа и интерпретации текста: определять тему и главную мысль, воспроизводить последовательность событий тексте произведения, составлять план текста (вопросный, номинативный);

описывать характер героя, находить в тексте средства изображения (портрет) героя и выражения его чувств, оценивать поступки героев произведения, устанавливать взаимосвязь между характером героя и его поступками, сравнивать героев одного произведения по предложенным критериям, характеризовать отношение автора к героям, его поступкам;

объяснять значение незнакомого слова с использованием контекста и словаря; находить в тексте примеры использования слов в прямом и переносном значении;

осознанно применять для анализа текста изученные понятия (автор, литературный герой, тема, идея, заголовок, содержание произведения, сравнение, эпитет);

участвовать в обсуждении прослушанного (прочитанного) произведения: понимать жанровую принадлежность произведения, формулировать устно простые выводы, подтверждать свой ответ примерами из текста;

пересказывать (устно) содержание произведения подробно, выборочно, от лица героя, от третьего лица;

читать по ролям с соблюдением норм произношения, расстановки ударения, инсценировать небольшие эпизоды из произведения;

составлять высказывания на заданную тему по содержанию произведения (не менее 5 предложений);

сочинять по аналогии с прочитанным загадки, небольшие сказки, рассказы;

ориентироваться в книге и (или) учебнике по обложке, оглавлению, аннотации, иллюстрациям, предисловию, условным обозначениям;

выбирать книги для самостоятельного чтения с учётом рекомендательного списка, используя картотеки, рассказывать о прочитанной книге;

использовать справочную литературу для получения дополнительной информации в соответствии с учебной задачей.

Предметные результаты изучения литературного чтения. К концу обучения в 3 классе обучающийся научится:

отвечать на вопрос о культурной значимости устного народного творчества и художественной литературы, находить в фольклоре и литературных произведениях отражение нравственных ценностей, традиций, быта, культуры разных народов, ориентироваться в нравственно-этических понятиях в контексте изученных произведений;

читать вслух и про себя в соответствии с учебной задачей, использовать разные виды чтения (изучающее, ознакомительное, поисковое выборочное, просмотровое выборочное);

читать вслух целыми словами без пропусков и перестановок букв и слогов доступные по восприятию и небольшие по объёму прозаические и стихотворные произведения в темпе не менее 60 слов в минуту (без отсчётного оценивания);

читать наизусть не менее 4 стихотворений в соответствии с изученной тематикой произведений;

различать художественные произведения и познавательные тексты;

различать прозаическую и стихотворную речь: называть особенности стихотворного произведения (ритм, рифма, строфа), отличать лирическое произведение от эпического;

понимать жанровую принадлежность, содержание, смысл прослушанного (прочитанного) произведения: отвечать и формулировать вопросы к учебным и художественным текстам;

различать отдельные жанры фольклора (считалки, загадки, пословицы, потешки, небылицы, народные песни, скороговорки, сказки о животных, бытовые и волшебные) и художественной литературы (литературные сказки, рассказы, стихотворения, басни), приводить примеры произведений фольклора разных народов России;

владеть элементарными умениями анализа и интерпретации текста: формулировать тему и главную мысль, определять последовательность событий в тексте произведения, выявлять связь событий, эпизодов текста; составлять план текста (вопросный, номинативный, цитатный);

характеризовать героев, описывать характер героя, давать оценку поступкам героев, составлять портретные характеристики персонажей; выявлять взаимосвязь между поступками, мыслями, чувствами героев, сравнивать героев одного произведения и сопоставлять их поступки по предложенным критериям (по аналогии или по контрасту);

отличать автора произведения от героя и рассказчика, характеризовать отношение автора к героям, поступкам, описанной картине, находить в тексте средства изображения героев (портрет), описание пейзажа и интерьера;

объяснять значение незнакомого слова с использованием контекста и словаря; находить в тексте примеры использования слов в прямом и переносном значении, средств художественной выразительности (сравнение, эпитет, олицетворение);

осознанно применять изученные понятия (автор, мораль басни, литературный герой, персонаж, характер, тема, идея, заголовок, содержание произведения, эпизод, смысловые части, композиция, сравнение, эпитет, олицетворение);

участвовать в обсуждении прослушанного (прочитанного) произведения: строить монологическое и диалогическое высказывание с соблюдением орфоэпических и пунктуационных норм, устно и письменно формулировать простые выводы, подтверждать свой ответ примерами из текста; использовать в беседе изученные литературные понятия;

пересказывать произведение (устно) подробно, выборочно, сжато (кратко), от лица героя, с изменением лица рассказчика, от третьего лица;

при анализе и интерпретации текста использовать разные типы речи (повествование, описание, рассуждение) с учётом специфики учебного и художественного текстов;

читать по ролям с соблюдением норм произношения, инсценировать небольшие эпизоды из произведения;

составлять устные и письменные высказывания на основе прочитанного (прослушанного) текста на заданную тему по содержанию произведения (не менее 8 предложений), корректировать собственный письменный текст;

составлять краткий отзыв о прочитанном произведении по заданному алгоритму;

сочинять тексты, используя аналогии, иллюстрации, придумывать продолжение прочитанного произведения;

ориентироваться в книге по её элементам (автор, название, обложка, титульный лист, оглавление, предисловие, аннотация, иллюстрации);

выбирать книги для самостоятельного чтения с учётом рекомендательного списка, используя картотеки, рассказывать о прочитанной книге;

использовать справочные издания, в том числе верифицированные электронные образовательные и информационные ресурсы, включённые в федеральный перечень.

Предметные результаты изучения литературного чтения. К концу обучения в 4 классе обучающийся научится:

осознавать значимость художественной литературы и фольклора для всестороннего развития личности человека, находить в произведениях отражение нравственных ценностей, фактов бытовой и духовной культуры народов России и мира, ориентироваться в нравственно-этических понятиях в контексте изученных произведений;

читать вслух и про себя в соответствии с учебной задачей, использовать разные виды чтения (изучающее, ознакомительное, поисковое выборочное, просмотровое выборочное);

читать вслух целыми словами без пропусков и перестановок букв и слогов доступные по восприятию и небольшие по объёму прозаические и стихотворные произведения в темпе не менее 80 слов в минуту (без отметочного оценивания);

читать наизусть не менее 5 стихотворений в соответствии с изученной тематикой произведений;

различать художественные произведения и познавательные тексты;

различать прозаическую и стихотворную речь: называть особенности стихотворного произведения (ритм, рифма, строфа), отличать лирическое произведение от эпического;

понимать жанровую принадлежность, содержание, смысл прослушанного (прочитанного) произведения;

различать отдельные жанры фольклора (считалки, загадки, пословицы, потешки, небылицы, народные песни, скороговорки, сказки о животных, бытовые и волшебные), приводить примеры произведений фольклора разных народов России;

соотнести читаемый текст с жанром художественной литературы (литературные сказки, рассказы, стихотворения, басни), приводить примеры разных жанров литературы России и стран мира;

владеть элементарными умениями анализа и интерпретации текста: определять тему и главную мысль, последовательность событий в тексте произведения, выявлять связь событий, эпизодов текста;

характеризовать героев, давать оценку их поступкам, составлять портретные характеристики персонажей, выявлять взаимосвязь между поступками и мыслями, чувствами героев, сравнивать героев одного произведения по самостоятельно выбранному критерию (по аналогии или по контрасту), характеризовать собственное отношение к героям, поступкам; находить в тексте средства изображения героев (портрет) и выражения их чувств, описание пейзажа и интерьера, устанавливать причинно-следственные связи событий, явлений, поступков героев;

объяснять значение незнакомого слова с использованием контекста и словаря;

находить в тексте примеры использования слов в прямом и переносном значении, средства художественной выразительности (сравнение, эпитет, олицетворение, метафора);

осознанно применять изученные понятия (автор, мораль басни, литературный герой, персонаж, характер, тема, идея, заголовок, содержание произведения, эпизод, смысловые части, композиция, сравнение, эпитет, олицетворение, метафора, лирика, эпос, образ);

участвовать в обсуждении прослушанного (прочитанного) произведения: строить монологическое и диалогическое высказывание с соблюдением норм русского литературного языка (норм произношения, словоупотребления, грамматики); устно и письменно формулировать простые выводы на основе прослушанного (прочитанного) текста, подтверждать свой ответ примерами из текста;

составлять план текста (вопросный, номинативный, цитатный), пересказывать (устно) подробно, выборочно, сжато (кратко), от лица героя, с изменением лица рассказчика, от третьего лица;

читать по ролям с соблюдением норм произношения, расстановки ударения, инсценировать небольшие эпизоды из произведения;

составлять устные и письменные высказывания на заданную тему по содержанию произведения (не менее 10 предложений), писать сочинения на заданную тему, используя разные типы речи (повествование, описание, рассуждение), корректировать собственный текст с учётом правильности, выразительности письменной речи;

составлять краткий отзыв о прочитанном произведении по заданному алгоритму;

сочинять по аналогии с прочитанным, составлять рассказ по иллюстрациям, от имени одного из героев, придумывать продолжение прочитанного произведения (не менее 10 предложений);

ориентироваться в книге по её элементам (автор, название, обложка, титульный лист, оглавление, предисловие, аннотация, иллюстрации);

выбирать книги для самостоятельного чтения с учётом рекомендательного списка, используя картотеки, рассказывать о прочитанной книге;

использовать справочную литературу, электронные образовательные и информационные ресурсы в Интернете (в условиях контролируемого входа), для получения дополнительной информации в соответствии с учебной задачей.

Тематическое планирование учебного предмета «Русский язык»

Распределение часов в тематическом планировании по каждой теме будет прописано на начало учебного года учителем-предметником в «**рабочей программе учителя**» на основании распределённых часов по учебному плану на текущий учебный год.

Структура тематического планирования рабочих программ на уровне начального общего образования составлена с учётом рабочей программы воспитания в соответствие требованиям обновлённого ФГОС НОО (пункт 31.1) и включает в себя следующие структурные компоненты:

**Тематическое планирование в 1-4 классах выстроено из содержания обучения по ФОП НОО и отмечено соответствующими пунктами в федеральной образовательной программе начального общего образования*

№ п/п	Тема	Количество часов, отводимых на освоение каждой темы	Э(Ц)ОР
1.	<p>21.6. Содержание обучения в 1 классе.</p> <p>21.6.1. Сказка фольклорная (народная) и литературная (авторская).</p> <p>21.6.1.1. Произведения для чтения: народные сказки о животных, например, «Лисица и тетерев», «Лиса и рак» и другие, литературные (авторские) сказки, например, К.Д. Ушинского «Петух и собака», сказки В.Г. Сутеева «Кораблик», «Под грибом» и другие (по выбору).</p> <p>21.6.2. Произведения о детях. Понятие «тема произведения» (общее представление): чему посвящено, о чём рассказывает.</p> <p>21.6.2.1. Произведения для чтения: К.Д. Ушинский «Худо тому, кто добра не делает никому», Л.Н. Толстой «Косточка», Е.А. Пермяк «Торопливый ножик», В.А. Осеева «Три товарища», А.Л. Барто «Я – лишний», Ю.И. Ермолаев «Лучший друг» и другие (по выбору).</p> <p>21.6.3. Произведения о родной природе. Восприятие и самостоятельное чтение произведений о природе.</p>	<p><i>Часы на каждую тему распределяются учителем-предметником в зависимости от нагрузки по учебному плану на текущий учебный год в рабочей программе учителя</i></p>	<p><i>Каждый учитель-предметник в своей рабочей программе указывает в данном разделе возможное использование учебно-методических материалов (мультимедийные программы, электронные учебники и задачки, электронные библиотеки, виртуальные лаборатории, игровые программы, коллекции цифровых образовательных ресурсов) используемыми для</i></p>

	<p>21.6.4. Устное народное творчество: малые фольклорные жанры (не менее шести произведений).</p> <p>21.6.4.1. Произведения для чтения: потешки, загадки, пословицы.</p> <p>21.6.5. Произведения о братьях наших меньших (три-четыре автора по выбору) – герои произведений.</p> <p>21.6.5.1. Произведения для чтения: В.В. Бианки «Лис и Мышонок», Е.И. Чарушин «Про Томку», М.М. Пришвин «Ёж», Н.И. Сладков «Лисица и Ёж» и другие.</p> <p>21.6.6. Произведения о маме. Восприятие и самостоятельное чтение произведений о маме (не менее одного автора по выбору, на примере произведений Е.А. Благиной, А.Л. Барто, А.В. Митяева и других).</p> <p>21.6.6.1. Произведения для чтения: Е.А. Благина «Посидим в тишине», А.Л. Барто «Мама», А.В. Митяев «За что я люблю маму» и другие (по выбору).</p> <p>21.6.7. Фольклорные и авторские произведения о чудесах и фантазии (не менее трёх произведений).</p> <p>21.6.7.1. Произведения для чтения: Р.С. Сеф «Чудо», В.В. Лунин «Я видел чудо», Б.В. Заходер «Моя Вообразия», Ю.П. Мориц «Сто фантазий» и другие (по выбору).</p> <p>21.6.8. Библиографическая культура (работа с детской книгой). Представление о том, что книга – источник необходимых знаний.</p>		<p><i>обучения и воспитания различных групп пользователей, представленными в электронном (цифровом) виде и реализующими дидактические возможности ИКТ, содержание которых соответствует законодательству об образовании.</i></p>
2.	<p>21.7. Содержание обучения во 2 классе.</p> <p>21.7.1. О нашей Родине. Круг чтения: произведения о Родине (на примере не менее трёх произведений И.С. Никитина, Ф.П. Савинова, А.А. Прокофьева и других).</p> <p>21.7.1.1. Произведения для чтения: И.С. Никитин «Русь», Ф.П. Савинов «Родина», А.А. Прокофьев «Родина» и другие (по выбору).</p> <p>21.7.2. Фольклор (устное народное творчество). Произведения малых жанров фольклора (потешки, считалки, пословицы, скороговорки, небылицы, загадки по выбору).</p> <p>21.7.2.1. Произведения для чтения: потешки, считалки, пословицы, скороговорки, загадки, народные песни, русская народная сказка «Каша из топора», русская народная сказка «У страха глаза велики», русская народная сказка «Зимовье зверей», русская народная сказка «Снегурочка», сказки народов России (1-2 произведения) и</p>		

	<p>другие.</p> <p>21.7.3. Звуки и краски родной природы в разные времена года. Тема природы в разные времена года (осень, зима, весна, лето) в произведениях литературы (по выбору, не менее пяти авторов).</p> <p>21.7.3.1. Произведения для чтения: А.С. Пушкин «Уж небо осенью дышало...», «Вот север, тучи нагоняя...», А.А. Плещеев «Осень», А.К. Толстой «Осень. Обсыпается наш сад...», М.М. Пришвин «Осеннее утро», Г.А. Скребицкий «Четыре художника», Ф.И. Тютчев «Чародейкою Зимою», «Зима недаром злится», И.С. Соколов-Микитов «Зима в лесу», С.А. Есенин «Поёт зима – аукает...», И.З. Суриков «Лето» и другие.</p> <p>21.7.4. О детях и дружбе. Круг чтения: тема дружбы в художественном произведении (расширение круга чтения: не менее четырёх произведений, Н.Н. Носова, В.А. Осеевой, В.Ю. Драгунского, В.В. Лунина и других).</p> <p>21.7.4.1. Произведения для чтения: Л.Н. Толстой «Филиппок», Е.А. Пермяк «Две пословицы», Ю.И. Ермолаев «Два пирожных», В.А. Осеева «Синие листья», Н.Н. Носов «На горке», «Заплата», А.Л. Барто «Катя», В.В. Лунин «Я и Вовка», В.Ю. Драгунский «Тайное становится явным» и другие (по выбору).</p> <p>21.7.5. Мир сказок. Фольклорная (народная) и литературная (авторская) сказка: «бродячие» сюжеты (произведения по выбору, не менее четырёх).</p> <p>21.7.5.1. Произведения для чтения: народная сказка «Золотая рыбка», А.С. Пушкин «Сказка о рыбаке и рыбке», народная сказка «Морозко», В.Ф. Одоевский «Мороз Иванович», В.И. Даль «Девочка Снегурочка» и другие.</p> <p>21.7.6. О братьях наших меньших. Жанровое многообразие произведений о животных (песни, загадки, сказки, басни, рассказы, стихотворения; произведения по выбору, не менее пяти авторов).</p> <p>21.7.6.1. Произведения для чтения: И.А. Крылов «Лебедь, Щука и Рак», Л.Н. Толстой «Лев и мышь», М.М. Пришвин «Ребята и утята», Б.С. Житков «Храбрый утёнок», В.Д. Берестов «Кошкин щенок», В.В. Бианки «Музыкант», Е.И. Чарушин «Страшный рассказ», С.В. Михалков «Мой щенок» и другие (по выбору).</p> <p>21.7.7. О наших близких, о семье. Тема семьи, детства, взаимоотношений</p>		
--	---	--	--

	<p>взрослых и детей в творчестве писателей и фольклорных произведениях (по выбору).</p> <p>21.7.7.1. Произведения для чтения: Л.Н. Толстой «Отец и сыновья», А.А. Плещеев «Песня матери», В.А. Осеева «Сыновья», С.В. Михалков «Быль для детей», С.А. Баруздин «Салют» и другие (по выбору).</p> <p>21.7.8. Зарубежная литература. Круг чтения: литературная (авторская) сказка (не менее двух произведений): зарубежные писатели-сказочники (Ш. Перро, Х.-К. Андерсен и другие).</p> <p>21.7.8.1. Произведения для чтения: Ш. Перро «Кот в сапогах», Х.-К. Андерсен «Пятеро из одного стручка» и другие (по выбору).</p> <p>21.7.9. Библиографическая культура (работа с детской книгой и справочной литературой).</p>		
3.	<p>21.8. Содержание обучения в 3 классе.</p> <p>21.8.1. О Родине и её истории. Любовь к Родине и её история – важные темы произведений литературы (произведения одного-двух авторов по выбору).</p> <p>21.8.1.1. Произведения для чтения: К.Д. Ушинский «Наше отечество», М.М. Пришвин «Моя Родина», С.А. Васильев «Россия», Н.П. Кончаловская «Наша древняя столица» (отрывки) и другие (по выбору).</p> <p>21.8.2. Фольклор (устное народное творчество). Круг чтения: малые жанры фольклора (пословицы, потешки, считалки, небылицы, скороговорки, загадки, по выбору).</p> <p>21.8.3. Фольклорная сказка как отражение общечеловеческих ценностей и нравственных правил. Виды сказок (о животных, бытовые, волшебные).</p> <p>21.8.4. Круг чтения: народная песня. Чувства, которые рождают песни, темы песен.</p> <p>21.8.4.1. Произведения для чтения: малые жанры фольклора, русская народная сказка «Иван-царевич и серый волк», былина об Илье Муромце и другие (по выбору).</p> <p>21.8.5. Творчество А.С. Пушкина. А.С. Пушкин – великий русский поэт. Лирические произведения А.С. Пушкина</p> <p>21.8.5.1. Произведения для чтения: А.С. Пушкин «Сказка о царе Салтане, о сыне его славном и могучем богатыре князе Гвидоне Салтановиче и о прекрасной царевне Лебеди», «В тот год осенняя погода...», «Опрятней модного паркета...» и другие (по выбору).</p>		

	<p>21.8.6. Творчество И.А. Крылова. Басня – произведение-поучение, которое помогает увидеть свои и чужие недостатки. Иносказание в баснях. И.А. Крылов – великий русский баснописец. Басни И.А. Крылова (не менее двух).</p> <p>21.8.6.1. Произведения для чтения: И.А. Крылов «Ворона и Лисица», «Лисица и виноград», «Мартышка и очки» и другие (по выбору).</p> <p>21.8.7. Картины природы в произведениях поэтов и писателей XIX–XX веков.</p> <p>21.8.7.1. Произведения для чтения: Ф.И. Тютчев «Есть в осени первоначальной...», А.А. Фет «Кот поёт, глаза прищуря», «Мама! Глянь-ка из окошка...», А.Н. Майков «Осень», С.А. Есенин «Берёза», Н.А. Некрасов «Железная дорога» (отрывок), А.А. Блок «Ворона», И.А. Бунин «Первый снег» и другие (по выбору).</p> <p>21.8.8.1. Произведения для чтения: Л.Н. Толстой «Лебеди», «Зайцы», «Прыжок», «Акула» и другие.</p> <p>21.8.9. Литературная сказка. Литературная сказка русских писателей (не менее двух). Круг чтения: произведения В.М. Гаршина, М. Горького, И.С. Соколова-Микитова и других.</p> <p>21.8.9.1. Произведения для чтения: В.М. Гаршин «Лягушка-путешественница», И.С. Соколов-Микитов «Листопадничек», М. Горький «Случай с Евсейкой» и другие (по выбору).</p> <p>21.8.10. Произведения о взаимоотношениях человека и животных. Человек и его отношения с животными: верность, преданность, забота и любовь. Круг чтения (по выбору, не менее четырёх произведений).</p> <p>21.8.10.1. Произведения для чтения: Б.С. Житков «Про обезьянку», К.Г. Паустовский «Барсучий нос», «Кот-ворюга», Д.Н. Мамин-Сибиряк «Приёмыш» и другие (по выбору).</p> <p>21.8.11. Произведения о детях. Дети – герои произведений: раскрытие тем «Разные детские судьбы», «Дети на войне». Отличие автора от героя и рассказчика. Герой художественного произведения.</p> <p>21.8.11.1. Произведения для чтения: Л. Пантелеев «На ялике», А. Гайдар «Тимур и его команда» (отрывки), Л. Кассиль и другие (по выбору).</p> <p>21.8.12. Юмористические</p>		
--	--	--	--

	<p>произведения.</p> <p>21.8.12.1. Произведения для чтения: В.Ю. Драгунский «Денискины рассказы» (1–2 произведения), Н.Н. Носов «Весёлая семейка» и другие (по выбору).</p> <p>21.8.13. Зарубежная литература. Круг чтения (произведения двух-трёх авторов по выбору): литературные сказки Ш. Перро, Х.-К. Андерсена, Р. Киплинга.</p> <p>21.8.13.1. Произведения для чтения: Х.-К. Андерсен «Гадкий утёнок», Ш. Перро «Подарок феи» и другие (по выбору).</p> <p>21.8.14. Библиографическая культура (работа с детской книгой и справочной литературой).</p>		
1.	<p>21.9. Содержание обучения в 4 классе.</p> <p>21.9.1. О Родине, героические страницы истории. Наше Отечество, образ родной земли в стихотворных и прозаических произведениях писателей и поэтов XIX и XX веков (по выбору, не менее четырёх, например, произведения С.Т. Романовского, А.Т. Твардовского, С.Д. Дрожжина, В.М. Пескова и другие).</p> <p>21.9.1.1. Круг чтения: народная и авторская песня: понятие исторической песни, знакомство с песнями на тему Великой Отечественной войны (2–3 произведения по выбору).</p> <p>21.9.1.2. Произведения для чтения: С.Д. Дрожжин «Родине», В.М. Песков «Родине», А.Т. Твардовский «О Родине большой и малой» (отрывок), С.Т. Романовский «Ледовое побоище», С.П. Алексеев (1–2 рассказа военно-исторической тематики) и другие (по выбору).</p> <p>21.9.2. Фольклор (устное народное творчество). Фольклор как народная духовная культура (произведения по выбору).</p> <p>21.9.2.1. Круг чтения: былина как эпическая песня о героическом событии. Герой быliny – защитник страны.</p> <p>21.9.2.2. Произведения для чтения: произведения малых жанров фольклора, народные сказки (2–3 сказки по выбору), сказки народов России (2–3 сказки по выбору), былины из цикла об Илье Муромце, Алёше Поповиче, Добрыне Никитиче (1–2 по выбору).</p> <p>21.9.3. Творчество А.С. Пушкина. Картины природы в лирических произведениях А.С. Пушкина.</p> <p>21.9.3.1. Произведения для чтения: А.С. Пушкин «Сказка о мёртвой царевне и о семи богатырях», «Няне», «Осень»</p>		

<p>(отрывки), «Зимняя дорога» и другие.</p> <p>21.9.4. Творчество И.А. Крылова. Представление о басне как лиро-эпическом жанре. Круг чтения: басни на примере произведений И.А. Крылова, И.И. Хемницера, Л.Н. Толстого, С.В. Михалкова.</p> <p>21.9.4.1. Произведения для чтения: Крылов И.А. «Стрекоза и муравей», «Квартет», И.И. Хемницер «Стрекоза», Л.Н. Толстой «Стрекоза и муравьи» и другие.</p> <p>21.9.5. Творчество М.Ю. Лермонтова. Круг чтения: лирические произведения М.Ю. Лермонтова (не менее трёх).</p> <p>21.9.5.1. Произведения для чтения: М.Ю. Лермонтов «Утёс», «Парус», «Москва, Москва! ...Люблю тебя как сын...» и другие.</p> <p>21.9.6. Литературная сказка. Тематика авторских стихотворных сказок (две-три по выбору).</p> <p>21.9.6.1. Произведения для чтения: П.П. Бажов «Серебряное копытце», П.П. Ершов «Конёк-Горбунок», С.Т. Аксаков «Аленький цветочек» и другие.</p> <p>21.9.7. Картины природы в творчестве поэтов и писателей XIX–XX веков.</p> <p>21.9.7.1. Произведения для чтения: В.А. Жуковский «Загадка», И.С. Никитин «В синем небе плывут над полями...», Ф.И. Тютчев «Как неожиданно и ярко», А.А. Фет «Весенний дождь», Е.А. Баратынский «Весна, весна! Как воздух чист...», И.А. Бунин «Листопад» (отрывки) и другие (по выбору).</p> <p>21.9.8. Творчество Л.Н. Толстого. Круг чтения (не менее трёх произведений): рассказ (художественный и научно-познавательный), сказки, басни, быль.</p> <p>21.9.8.1. Произведения для чтения: Л.Н. Толстой «Детство» (отдельные главы), «Русак», «Черепашка» и другие (по выбору).</p> <p>21.9.9. Произведения о животных и родной природе. Взаимоотношения человека и животных, защита и охрана природы как тема произведений литературы. Круг чтения (не менее трёх авторов).</p> <p>21.9.9.1. Произведения для чтения: В.П. Астафьев «Капалуха», М.М. Пришвин «Выскочка» и другие (по выбору).</p> <p>21.9.10. Произведения о детях. Тематика произведений о детях, их жизни, играх и занятиях, взаимоотношениях с взрослыми и</p>		
---	--	--

<p>сверстниками (на примере произведений не менее трёх авторов).</p> <p>21.9.10.1. Произведения для чтения: А.П. Чехов «Мальчики», Н.Г. Гарин-Михайловский «Детство Тёмы» (отдельные главы).</p> <p>21.9.11. Пьеса. Знакомство с новым жанром пьесой-сказкой. Пьеса – произведение литературы и театрального искусства (одна по выбору).</p> <p>21.9.11.1. Пьеса и сказка: драматическое и эпическое произведения. Авторские ремарки: назначение, содержание.</p> <p>21.9.11.2. Произведения для чтения: С.Я. Маршак «Двенадцать месяцев» и другие.</p> <p>21.9.12. Юмористические произведения. Круг чтения (не менее двух произведений по выбору).</p> <p>21.9.12.1. Произведения для чтения: В.Ю. Драгунский «Денискины рассказы» (1–2 произведения по выбору)</p> <p>21.9.13. Зарубежная литература. Расширение круга чтения произведений зарубежных писателей. Литературные сказки Ш. Перро, Х.-К. Андерсена, братьев Гримм и других (по выбору)</p> <p>21.9.13.1. Произведения для чтения: Х.-К. Андерсен «Дикие лебеди», «Русалочка», Д. Свифт «Приключения Гулливера» (отдельные главы), М. Твен «Том Сойер» (отдельные главы) и другие (по выбору).</p> <p>21.9.14. Библиографическая культура (работа с детской книгой и справочной литературой).</p>		
---	--	--

2.1.3. Рабочая программа по учебному предмету «Родной (чеченский) язык»

Предметная область «Родной язык и литературное чтение на родном языке» (далее соответственно – программа по родному (чеченскому) языку, родной (чеченский) язык, чеченский язык) разработана для обучающихся, владеющих родным (чеченским) языком, и включает пояснительную записку, содержание обучения, планируемые результаты освоения программы по родному (чеченским) языку и тематическое планирование.

Программа по родному (чеченскому) языку структурирована в соответствии с разделами языкознания и представлена следующими содержательными линиями: «Общие сведения о языке», «Фонетика, орфоэпия, графика, орфография», «Лексика», «Морфемика», «Морфология», «Синтаксис», «Орфография и пунктуация».

Содержательная линия «Виды речевой деятельности» связана с совершенствованием четырёх видов речевой деятельности (говорение, слушание, чтение, письмо) в их взаимосвязи, развитием коммуникативных навыков обучающихся (умения определять цели общения, участвовать в речевом общении), расширением практики применения правил речевого этикета.

Содержательная линия «Систематический курс» включает содержание, обеспечивающее наблюдение за употреблением языковых единиц, развитие базовых умений и навыков использования языковых единиц в учебных и практических ситуациях, формирование первоначальных представлений о нормах современного чеченского литературного языка. Содержательная линия ориентирована на практическое освоение норм современного чеченского литературного языка (в рамках изученного), развитие ответственного и осознанного отношения к использованию чеченского языка во всех сферах жизни.

Содержательная линия «Развитие речи» ориентирована на работу с текстами: развитие умений понимать, анализировать предлагаемые тексты и создавать собственные тексты разных функционально-смысловых типов, жанров, стилистической принадлежности.

Изучение родного (чеченского) языка направлено на достижение следующих целей:

формирование коммуникативных способностей обучающихся (развитие устной и письменной, монологической и диалогической речи), включение их в практическую речевую деятельность; формирование у обучающихся определённого круга знаний о чеченском языке и его связи с культурой народа;

формирование первоначальных представлений о своеобразии чеченского языка, национальных традициях, культуре своего народа, развитие этнического самосознания;

развитие позитивного эмоционально-ценностного отношения к чеченскому языку, чувства сопричастности к сохранению его уникальности и чистоты, познавательного интереса к чеченскому языку, стремления совершенствовать свою речь;

формирование способности выбирать языковые средства в соответствии с целями, задачами и условиями общения, делать выводы и обосновывать свои суждения на чеченском языке;

развитие способности воспринимать на слух устные высказывания учителя и других обучающихся;

развитие умения правильно читать и грамотно писать, участвовать в диалоге и коллективной беседе по теме урока, составлять несложные устные монологические высказывания и письменные тексты;

формирование первоначальных представлений о системе и структуре чеченского языка (лексике, фонетике, графике, орфоэпии, морфемике, морфологии и синтаксисе);

формирование функциональной грамотности, готовности к успешному взаимодействию с изменяющимся миром и дальнейшему успешному образованию.

Общее число часов, для изучения литературного чтения, определяется учебным планом ООП НОО и может корректироваться на начало учебного года по решению педагогического совета.

Содержание обучения в 1 классе.

Начальным этапом изучения родного (чеченского) языка в 1 классе является учебный курс «Обучение грамоте».

Развитие речи.

Первоначальное представление о речи с помощью наглядно-образных моделей. Деление речи на смысловые части (предложения) с помощью рисунков и схем.

Первоначальное представление о тексте. Понимание текста при самостоятельном чтении вслух и при прослушивании.

Предмет и называющее его слово.

Слова, отвечающие на вопросы «мила?» («кто?») и «хIун?» («что?»). Слова, обозначающие действия. Общее понятие о слове и предложении.

Учебный диалог на заданные темы и ситуации.

Составление небольших рассказов повествовательного характера из серии сюжетных картинок, собственных игр, занятий, наблюдений.

Речевой этикет. Этикетные слова чеченского языка (приветствие – «Iуьйре дика хуьлда!», «Суьйре дика хуьлда!», «Де дика хуьлда!» («Здравствуйте!»), прощание – «Iодика йойла!» («До свидания!»), благодарность – «Дела реза хуьлда!», «Баркалла!» («Спасибо!») и другие).

Интонация вопросительного предложения. Распознавание русских заимствований в текстах на чеченском языке.

Слово и предложение.

Наблюдение за значением слова. Слова с близким и противоположным значением.

Роль слова в общении, его функция. Правильное употребление в речи слов, обозначающих предметы, их признаки и действия.

Слово и словосочетание.

Восприятие слова как объекта изучения. Различение слова и обозначаемого им предмета.

Различение слова и предложения. Работа с предложением: выделение слов, изменение их порядка. Оформление предложений при письме. Чтение предложений с различной интонацией. Отработка навыков интонирования. Определение количества предложений в тексте.

Счёт от 1 до 10.

Фонетика.

Звуки речи. Единство звукового состава слова и его значения. Установление последовательности и количества звуков в слове. Характеристика звуков речи с использованием схемы. Соотнесение изучаемых звуков чеченского языка со звуками русского языка. Звуки, передаваемые буквой к.

Сопоставление слов, различающихся одним или несколькими звуками: лом (лев) – лам (гора), кхор (груша) – кор (окно), лу (косуля) – ло (снег). Звуковой анализ слова, работа со звуковыми моделями: построение модели звукового состава слова, подбор слов, соответствующих заданной модели.

Различение гласных и согласных звуков, звонких и глухих согласных. Специфические звуки чеченского языка [кх], [къ], [кI], [аь], [оь], [уь], [юь], [яь], [хь], [гI], [пI], [тI], [хI], [цI], [чI], [I].

Слог как минимальная единица произношения. Деление слов на слоги. Количество слогов в слове. Чтение слов по слогам.

Графика.

Различение звука и буквы: буква как знак звука. Буквы чеченского языка. Прописная и строчная буквы. Алфавит. Отличие чеченского алфавита от русского.

Слоговой принцип чеченской графики. Чеченские специфические согласные звуки, обозначаемые буквами из двух знаков [гI], [кх], [къ], [кI], [пI], [тI], [хI], [хь], [цI], [чI], [аь], [уь], [оь]. Буква I. Звуко-буквенный анализ слов.

Функции букв е, ё, ю, я, й.

Прописные буквы Е, Ё, Я, Яь, Ю, Юь в именах и фамилиях людей, в кличках животных, названиях улиц, сел и городов.

Последовательность букв в чеченском алфавите.

Чтение.

Слоговое чтение (ориентация на букву, обозначающую гласный звук). Плавное слоговое чтение и чтение целыми словами со скоростью, соответствующей индивидуальному темпу. Чтение с интонациями и паузами

в соответствии с пунктуацией. Осознанное чтение слов, словосочетаний, предложений и небольших текстов. Выразительное чтение небольших прозаических текстов и стихотворений. Пересказ текста по вопросам учителя и самостоятельно. Орфоэпическое чтение (при переходе к чтению целых слов). Орфографическое чтение (проговаривание) как средство самоконтроля при письме под диктовку и при списывании.

Письмо.

Обучение письму и формирование каллиграфического навыка. Знакомство с гигиеническими требованиями, которые необходимо соблюдать во время письма. Развитие мелкой моторики пальцев и свободы движения руки. Развитие умения ориентироваться на пространстве листа в тетради и на пространстве классной доски. Овладение начертанием письменных прописных и строчных букв. Письмо разборчивым, аккуратным почерком. Письмо слов и предложений под диктовку. Приёмы и последовательность правильного списывания текста. Понимание функции небуквенных графических средств: пробела между словами, знака переноса.

Орфография и пунктуация.

Раздельное написание слов; прописная буква в начале предложения, в именах собственных (имена людей, клички животных, названиях улиц, сел и городов), правописание букв я, яь, ю, юь, е, ё в именах, фамилиях, отчествах людей и букв я, ю, е, ё в именах собственных и заимствованных словах; правописание букв хь, кх, цI, къ, пI и другие, правописание слов с буквами ю, ы, ф, я, щ, перенос слов по слогам без стечения согласных, знаки препинания в конце предложения.

Систематический курс.

Общие сведения о языке.

Язык как основное средство человеческого общения. Цели и ситуации общения.

Фонетика.

Звуки речи. Гласные и согласные звуки, их различение. Звонкие и глухие согласные звуки, их различение. Специфические звуки чеченского языка. Слог. Количество слогов в слове. Деление слов на слоги (простые случаи, без стечения согласных).

Графика.

Звук и буква. Различение звуков и букв. Специфические буквы чеченского языка.

Буквы е, ё, ю, я употребляемые только в заимствованных словах. Прописная буква в именах, фамилиях и отчествах людей, кличках животных.

Чеченский алфавит: название букв, их последовательность. Использование алфавита для упорядочения списка слов.

Небуквенные графические средства: пробел между словами, знак переноса.

Орфоэпия.

Произношение звуков и сочетаний звуков: удвоенные согласные [ккх], [тт], [лл] и другие.

Лексика.

Слово как единица языка (ознакомление).

Слово как название предмета, признака предмета, действия предмета (ознакомление).

Синонимы и антонимы (общее представление, без введения терминов).

Синтаксис.

Словосочетание (ознакомление). Предложение как единица языка (ознакомление).

Порядок слов в предложении. Правила написания предложения. Установление связи слов в предложении при помощи смысловых вопросов. Восстановление деформированных предложений. Составление предложений из набора форм слов. Схема предложения. Чтение схемы предложения. Соотнесение предложения и его схемы. Составление предложений по схеме и с заданными словами.

Текст. Признаки текста. Тема текста, заголовок текста.

Орфография и пунктуация.

Раздельное написание слов в предложении; прописная буква в начале предложения и в именах собственных: в именах и фамилиях людей, кличках животных, правописание букв я, яь, ю, юь, е, ё в именах, фамилиях, отчествах людей, в кличках животных, и букв я, ю, е, ё – в заимствованных словах, правописание букв хь, хІ, кх, чІ и другие, правописание слов с буквами щ, ь, ы, ф, перенос слов, знаки препинания в конце предложения: точка, вопросительный и восклицательный знаки. Алгоритм списывания текста.

Развитие речи.

Речь как основная форма общения между людьми. Речь устная и письменная: основные отличия. Слово как единица речи. Роль слова в речи. Предложение и текст как единицы речи (ознакомление). Заголовок текста. Составление собственного текста.

Ситуация общения: цель общения, с кем и где происходит общение. Ситуации устного общения (чтение диалогов по ролям, просмотр видеоматериалов, прослушивание аудиозаписи).

Нормы речевого этикета в ситуациях учебного и бытового общения (приветствие, прощание, извинение, благодарность, обращение с просьбой).

Содержание обучения во 2 классе.

Общие сведения о языке.

Язык как основное средство человеческого общения и явление национальной культуры. Первоначальные представления о многообразии языкового пространства России и мира. Методы познания языка: наблюдение, анализ.

Фонетика, графика, орфоэпия.

Смыслоразличительная функция звуков; различение звуков и букв; звонких и глухих согласных звуков. Качественная характеристика звука гласный – согласный; согласные звонкие – глухие. Специфические гласные фонемы чеченского языка аь – аь, оь – оь, уь – уь и их буквенное обозначение аь, оь, уь, яь, юь. Слова с буквами я, яь, ю, юь, е, ё. Слова с буквами э, е. Долгие и краткие гласные. Слова с буквой й. Специфические согласные фонемы чеченского языка и их буквенное обозначение гІ, кІ, къ, кх, пІ, тІ, хІ, хь, цІ, чІ, І. Слова с буквами щ, ь, ы, ф. Слова со звуками [оьв], [ой], [эв]. Деление слов на слоги (в том числе при стечении согласных). Использование знания алфавита при работе со словарями. Небуквенные графические средства: пробел между словами, знак переноса, абзац (красная строка), пунктуационные знаки (в пределах изученного).

Произношение гласных звуков; произношение согласных звуков; произношение особых грамматических словоформ; произношение заимствованных слов.

Лексика.

Слово как единство звучания и значения. Лексическое значение слова (общее представление). Определение значения слова по контексту или уточнение значения с помощью словаря. Однозначные и многозначные слова (простые случаи, наблюдение). Наблюдение за использованием в речи синонимов, антонимов (без называния терминов).

Корень как обязательная часть слова. Однокоренные (родственные) слова. Признаки однокоренных (родственных) слов. Выделение в словах корня (простые случаи).

Морфология.

Имя существительное (ознакомление): общее значение, вопросы «мила?» («кто?»), «хІун?» («что?»), употребление в речи. Имена существительные нарицательные и собственные (фамилии, имена, отчества, клички, географические названия).

Глагол (ознакомление): общее значение, вопросы «хІун до?» («что делает?»), «хІун дина?» («что сделал?»), «хІун дийр ду?» («что сделает?»), употребление в речи.

Имя прилагательное (ознакомление): общее значение, вопросы «муха?» («какой?»), «хьенан?» («чей?»), «стенан?» («какой?» – вопрос к относительному прилагательному), употребление в речи.

Послелог. Наиболее распространенные послелоги: тІе, тІера, чу, чурра, кІел и другие. Роль послелогов в предложении.

Синтаксис.

Порядок слов в предложении; связь слов в предложении (повторение).

Предложение как единица языка. Предложение и слово. Отличие предложения от слова. Виды предложений по цели высказывания: повествовательные, вопросительные, побудительные. Виды предложений по эмоциональной окраске (по интонации): восклицательные и невосклицательные.

Орфография и пунктуация.

Повторение правил правописания, изученных в 1 классе.

Знаки препинания в конце предложения; перенос слов со строки на строку (без учёта морфемного членения слова).

Орфографическая зоркость как осознание места возможного возникновения орфографической ошибки. Использование орфографического словаря учебника для определения (уточнения) написания слова.

Прописная буква в именах собственных: имена, фамилии, отчества людей, клички животных, географические названия, правописание букв я, яь, ю, юь, е, ё в именах нарицательных и в других частях речи (в словах чеченского языка) и букв я, ю, е, ё – в заимствованиях (в именах нарицательных), правописание букв я, яь, ю, юь, е, ё в именах, фамилиях, отчествах людей, в кличках животных, географических названиях (на примерах из чеченского языка) и букв я, ю, е, ё – в заимствованиях (в именах собственных), правописание чеченских букв къ, кІ, кх, гІ и другие, правописание слов с [оьв], [ой], [эв] (-эв, -аьв, -ев), правописание слов с буквами щ, ь, ы, ф, буква й после долгих гласных и, уь, раздельное написание послелогов с именами существительными.

Развитие речи.

Выбор языковых средств в соответствии с целями и условиями устного общения для эффективного решения коммуникативной задачи (для ответа на заданный вопрос, для выражения собственного мнения). Умение вести разговор (начать, поддержать, закончить разговор, привлечь внимание). Практическое овладение диалогической формой речи. Соблюдение норм речевого этикета и орфоэпических норм в ситуациях учебного и бытового общения. Умение договариваться и приходить к общему решению в совместной деятельности при проведении парной и групповой работы.

Составление устного рассказа по репродукции картины. Составление устного рассказа по личным наблюдениям и вопросам.

Текст. Признаки текста: смысловое единство предложений в тексте; последовательность предложений в тексте; выражение в тексте законченной мысли. Тема текста. Основная мысль. Заглавие текста. Подбор заголовков к предложенным текстам. Последовательность частей текста (абзацев). Корректирование текстов с нарушенным порядком предложений и абзацев.

Типы текстов: описание, повествование, рассуждение, их особенности (первичное ознакомление).

Поздравление и поздравительная открытка.

Понимание текста: развитие умения формулировать простые выводы на основе информации, содержащейся в тексте. Выразительное чтение текста вслух с соблюдением правильной интонации.

Подробное изложение повествовательного текста объёмом 25–35 слов с использованием вопросов.

Содержание обучения в 3 классе.

Общие сведения о языке.

Чеченский язык как язык общения. Методы познания языка: наблюдение, анализ, лингвистический эксперимент.

Фонетика, графика, орфоэпия.

Звуки чеченского языка: гласный (согласный), согласный глухой (звонкий). Долгие и краткие гласные. Функции буквы ь в чеченском языке. Соотношение звукового и буквенного состава в словах с ь, ь (айъа, тетрадь и другие). Использование алфавита при работе со словарями, справочниками, каталогами. Нормы произношения звуков и сочетаний звуков; долгота гласных звуков в словах (на примерах слов, часто употребляемых в чеченском языке).

Лексика.

Лексическое значение слова. Прямое и переносное значение слова (ознакомление).

Состав слова (морфемика).

Корень как обязательная часть слова. Однокоренные (родственные) слова. Признаки однокоренных (родственных) слов. Различение однокоренных слов и синонимов. Выделение в словах корня (простые случаи). Окончание как изменяемая часть слова.

Однокоренные слова и формы одного и того же слова. Корень, приставка, суффикс – значимые части слова. Слова с суффиксами -р, -хо, -ча. Образование слов с помощью уменьшительно-ласкательных суффиксов (ца-целиг, кема-кемалг и другие).

Морфология.

Имя существительное: общее значение, вопросы, употребление в речи.

Собственные имена существительные (фамилии, имена и отчества людей, клички, географические названия, названия журналов, газет, произведений и другие) и нарицательные. Число имени существительного. Изменение существительных по числам. Существительные, имеющие форму только единственного или только множественного числа. Грамматический класс имени существительного. Показатели грамматического класса имён существительных. Падеж существительного. Определение падежа, в котором употреблено существительное. Изменение существительных по падежам и числам.

Имя прилагательное: общее значение, вопросы «муха?» («какой?»), «хьенан?» («чей?»), «стенан?» («какой?» – вопрос к относительному прилагательному), «муханиг?» («какой?» – вопрос к субстантивированному прилагательному), употребление в речи. Прилагательные зависимые и независимые. Изменение прилагательных по классам, числам и падежам.

Местоимение (общее представление). Личные местоимения, их употребление в речи. Использование личных местоимений для устранения неоправданных повторов в тексте.

Глагол: общее значение, вопросы, употребление в речи. Настоящее, будущее, прошедшее время глагола. Неопределённая форма глагола.

Послелог (повторение). Послелогичи тӀе, чу и их отличие от приставок тӀе-, чу-.

Частицы ца, ма, их значение.

Синтаксис.

Предложение. Словосочетание. Установление связи между словами в предложении при помощи смысловых (синтаксических) вопросов.

Главные члены предложения – подлежащее и сказуемое. Второстепенные члены предложения (без деления на виды). Предложения распространённые и нераспространённые.

Наблюдение за однородными членами предложения с союзом а и без союза.

Орфография и пунктуация.

Орфографическая зоркость как осознание места возможного возникновения орфографической ошибки; контроль и самоконтроль при проверке собственных и предложенных текстов (повторение и применение на новом орфографическом материале).

Использование орфографического словаря для определения (уточнения) написания слова.

Написание букв я, яь, ю, юь, е в именах собственных и нарицательных (повторение и закрепление), написание долгих и кратких дифтонгов [иэ], [уо], написание букв а, и в именах существительных оканчивающихся на -г, -к, написание удвоенных букв в конце слова (дигт, мотт, балл и другие), написание удвоенных специфических букв (ккх, ккъ, чкІ и другие) чеченского языка, написание н в конце слова, раздельное написание послелогов с личными местоимениями, раздельное написание частиц ца, ма с глаголами; перенос слов с й, ь, ь, перенос слов с удвоенными лл, тт, сс и другие, перенос слов с удвоенными специфическими буквами ккх, ткъ, чкъ и другие, окончание существительных множественного числа, правописание послелогов, слитное и раздельное написание приставок с частицами ца, ма.

Развитие речи.

Нормы речевого этикета: устное и письменное приглашение, просьба, извинение, благодарность, отказ и другие. Соблюдение норм речевого этикета и орфоэпических норм в ситуациях учебного и бытового общения. Речевые средства, помогающие: формулировать и аргументировать собственное мнение в диалоге и дискуссии, договариваться и приходить к общему решению в совместной деятельности, контролировать (устно координировать) действия при проведении парной и групповой работы. Особенности речевого этикета в условиях общения с людьми, не владеющими чеченским языком.

Текст. Составление плана текста, написание текста по заданному плану. Связь предложений в тексте с помощью личных местоимений, синонимов, союзов. Ключевые слова в тексте. Определение типов текстов (повествование, описание, рассуждение) и создание собственных текстов заданного типа.

Жанр письма, объявления.

Изложение текста по коллективно или самостоятельно составленному плану.

Изучающее, ознакомительное чтение.

Содержание обучения в 4 классе.

Сведения о чеченском языке.

Чеченский язык как государственный язык Чеченской Республики. Язык – одна из главных духовно-нравственных ценностей народа.

Различные методы познания языка: наблюдение, анализ, лингвистический эксперимент, мини-исследование, проект.

Фонетика, графика, орфоэпия.

Характеристика, сравнение, классификация звуков вне слова и в слове по заданным параметрам. Звуко-буквенный разбор слова. Правильная интонация в процессе говорения и чтения. Нормы произношения звуков и сочетаний звуков, долгота гласных в словах в соответствии с нормами современного чеченского литературного языка (на ограниченном перечне слов, отрабатываемом в учебнике).

Лексика.

Наблюдение за использованием в речи синонимов, антонимов, омонимов.

Наблюдение за использованием в речи фразеологизмов (ознакомление).

Состав слова (морфемика).

Состав изменяемых слов, выделение в словах с однозначно выделяемыми морфемами окончания, корня, приставки, суффикса (повторение изученного). Основа слова. Сложные слова (ознакомление).

Морфология.

Части речи самостоятельные и служебные (первичное ознакомление).

Имя существительное. Склонение существительных. Существительные 1, 2, 3, 4 склонений. Склонение собственных имён существительных (имена, фамилии).

Имя прилагательное. Зависимые и независимые имена прилагательные. Склонение прилагательных. Прилагательные 1 и 2 склонений. Несклоняемые прилагательные (отвечающие на вопросы «хьенан?» («чей?»), «стенан?» («какой?» – вопрос к относительному прилагательному).

Имя числительное. Количественные и порядковые числительные.

Местоимение. Личные местоимения (повторение). Изменение личных местоимений единственного и множественного числа по падежам.

Глагол. Настоящее, будущее, прошедшее время глагола. Неопределённая форма глагола. Изменение глаголов по временам.

Наречие (общее представление). Значение, вопросы, употребление в речи.

Послелог.

Союз. Союзы в простых и сложных предложениях.

Частицы ца, ма, их значение.

Синтаксис.

Слово, словосочетание и предложение, осознание их сходства и различий, виды предложений по цели высказывания (повествовательные, вопросительные и побудительные), виды предложений по эмоциональной окраске (восклицательные и невосклицательные), распространённые и нераспространённые предложения (повторение изученного). Синтаксический разбор простого предложения.

Предложения с однородными членами: без союзов, с союзами. Интонация перечисления в предложениях с однородными членами.

Простое и сложное предложение (ознакомление).

Орфография и пунктуация.

Орфографическая зоркость как осознание места возможного возникновения орфографической ошибки, контроль при проверке собственных и предложенных текстов (повторение и применение на новом орфографическом материале).

Использование орфографического словаря для определения (уточнения) написания слова.

Слитное и раздельное написание приставок; знаки препинания в предложениях с однородными членами, соединёнными союзами и без союзов.

Знаки препинания в сложном предложении, состоящем из двух простых предложений (наблюдение).

Развитие речи.

Ситуации устного и письменного общения (письмо, поздравительная открытка, объявление и другие), диалог, монолог, отражение темы текста или основной мысли в заголовке.

Корректирование текстов (заданных и собственных) с учётом точности, правильности, богатства и выразительности письменной речи.

Изложение (подробный устный и письменный пересказ текста, выборочный устный пересказ текста).

Сочинение как вид письменной работы.

Изучающее, ознакомительное чтение. Поиск информации, заданной в тексте в явном виде. Формулирование простых выводов на основе информации, содержащейся в тексте. Интерпретация и обобщение содержащейся в тексте информации.

Планируемые результаты освоения программы по родному (чеченскому) языку на уровне начального общего образования

В результате изучения родного (чеченского) языка на уровне начального общего образования у обучающегося будут сформированы следующие личностные результаты:

1) гражданско-патриотического воспитания:

становление ценностного отношения к своей Родине, в том числе через изучение родного (чеченского) языка, являющегося частью истории и культуры страны;

осознание своей этнокультурной и российской гражданской идентичности, понимание статуса родного (чеченского) языка в Российской Федерации и в субъекте;

сопричастность к прошлому, настоящему и будущему родного края, в том числе при работе с учебными текстами;

уважение к своему и другим народам России;

первоначальные представления о человеке как члене общества, о правах и ответственности, уважении и достоинстве человека, о нравственно-этических нормах поведения и правилах межличностных отношений, через работу с учебными текстами;

2) духовно-нравственного воспитания:

признание индивидуальности каждого человека;

проявление сопереживания, уважения и доброжелательности (в том числе с использованием языковых средств для выражения своего состояния и чувств);

неприятие любых форм поведения, направленных на причинение физического и морального вреда другим людям (в том числе связанного с использованием недопустимых средств языка);

3) эстетического воспитания:

уважительное отношение и интерес к художественной культуре, восприимчивость к разным видам искусства, традициям и творчеству своего и других народов;

стремление к самовыражению в искусстве слова, осознание важности родного языка как средства общения и самовыражения;

4) физического воспитания, формирования культуры здоровья и эмоционального благополучия:

соблюдение правил здорового и безопасного (для себя и других людей) образа жизни в окружающей среде (в том числе информационной) в процессе языкового образования;

бережное отношение к физическому и психическому здоровью, выбор приемлемых способов речевого самовыражения, соблюдение норм речевого этикета;

5) трудового воспитания:

осознание ценности труда в жизни человека и общества, ответственное потребление и бережное отношение к результатам труда, навыки участия в различных видах трудовой деятельности, интерес к различным профессиям (в том числе через примеры из учебных текстов);

б) экологического воспитания:

бережное отношение к природе, формируемое в процессе работы над текстами;

неприятие действий, приносящих вред природе;

7) ценности научного познания:

первоначальные представления о научной картине мира (в том числе первоначальное представление о системе родного (чеченского) языка);

познавательные интересы, активность, инициативность, любознательность и самостоятельность в познании (в том числе познавательный интерес к изучению родного (чеченского) языка).

В результате изучения родного (чеченского) языка на уровне начального общего образования у обучающегося будут сформированы познавательные универсальные учебные действия, коммуникативные универсальные учебные действия, регулятивные универсальные учебные действия, умения совместной деятельности.

У обучающегося будут сформированы следующие базовые логические действия как часть познавательных универсальных учебных действий:

сравнивать различные языковые единицы, устанавливать основания для сравнения языковых единиц, устанавливать аналогии языковых единиц, сравнивать языковые единицы и явления родного (чеченского) языка с языковыми явлениями русского языка;

объединять объекты (языковые единицы) по заданному признаку;

определять существенный признак для классификации языковых единиц, классифицировать предложенные языковые единицы;

находить закономерности и противоречия в языковом материале на основе предложенного учителем алгоритма наблюдения;

выявлять недостаток информации для решения учебной и практической задачи на основе предложенного алгоритма;

устанавливать причинно-следственные связи в ситуациях наблюдения за языковым материалом, делать выводы.

У обучающегося будут сформированы следующие базовые исследовательские действия как часть познавательных универсальных учебных действий:

определять разрыв между реальным и желательным состоянием языкового объекта (речевой ситуации) на основе предложенных учителем вопросов;

с помощью учителя формулировать цель, планировать изменения языкового объекта, речевой ситуации;

сравнивать несколько вариантов решения задачи, выбирать наиболее подходящий (на основе предложенных критериев);

выполнять по предложенному плану проектное задание;

формулировать выводы и подкреплять их доказательствами на основе результатов проведённого наблюдения за языковым материалом (классификации, сравнения, исследования);

прогнозировать возможное развитие процессов, событий и их последствия в аналогичных или сходных ситуациях.

У обучающегося будут сформированы умения работать с информацией как часть познавательных универсальных учебных действий:

выбирать источник получения информации: словарь, справочник;

согласно заданному алгоритму находить в предложенном источнике (словаре, справочнике) информацию, представленную в явном виде;

распознавать достоверную и недостоверную информацию самостоятельно или на основании предложенного учителем способа её проверки (с помощью словарей, справочников);

соблюдать с помощью взрослых (учителей, родителей, законных представителей) правила информационной безопасности при поиске информации в Интернете (информации о написании и произношении слова, о значении слова, о происхождении слова, о синонимах слова);

анализировать и создавать текстовую, видео-, графическую, звуковую информацию в соответствии с учебной задачей;

самостоятельно создавать схемы, таблицы для представления лингвистической информации; понимать лингвистическую информацию, зафиксированную в виде таблиц, схем.

У обучающегося будут сформированы умения общения как часть коммуникативных универсальных учебных действий:

воспринимать и формулировать суждения, выражать эмоции в соответствии с целями и условиями общения в знакомой среде;

проявлять уважительное отношение к собеседнику, соблюдать правила ведения диалога и дискуссии;

признавать возможность существования разных точек зрения;

корректно и аргументированно высказывать своё мнение;

строить речевое высказывание в соответствии с поставленной задачей;

создавать устные и письменные тексты (описание, рассуждение, повествование);

подготавливать небольшие публичные выступления;

подбирать иллюстративный материал (рисунки, фото, плакаты) к тексту выступления.

У обучающегося будут сформированы умения самоорганизации как части регулятивных универсальных учебных действий:

планировать действия по решению учебной задачи для получения результата;

выстраивать последовательность выбранных действий.

У обучающегося будут сформированы умения самоконтроля как части регулятивных универсальных учебных действий:

устанавливать причины успеха (неудач) учебной деятельности;

корректировать свои учебные действия для преодоления речевых и орфографических ошибок.

У обучающегося будут сформированы умения совместной деятельности:

формулировать краткосрочные и долгосрочные цели (индивидуальные с учётом участия в коллективных задачах) в стандартной (типовой) ситуации на основе предложенного формата планирования, распределения промежуточных шагов и сроков;

принимать цель совместной деятельности, коллективно выстраивать действия по её достижению (распределять роли, договариваться, обсуждать процесс и результат совместной работы);

проявлять готовность руководить, выполнять поручения, подчиняться;

ответственно выполнять свою часть работы;

оценивать свой вклад в общий результат;

выполнять совместные проектные задания с использованием предложенного образца.

Предметные результаты изучения родного (чеченского) языка. К концу обучения в 1 классе обучающийся научится:

различать слово и предложение, слово и словосочетания, выделять слова из предложений;

делить речь на смысловые части (предложения) с помощью рисунков и схем;

употреблять в речи этикетные слова чеченского языка (приветствие – «Гуьйре дика хуьлда!», «Суьйре дика хуьлда!», «Де дика хуьлда!» («Здравствуйте!»), прощание – «Юдика йойла!» («До свидания!»), благодарность – «Дела реза хуьлда!», «Баркалла!» («Спасибо!») и другие);

определять отличия чеченского алфавита от русского;

различать гласные и согласные звуки;

различать звонкие и глухие согласные звуки;

различать понятия «звук» и «буква»;

сопоставлять слова, различающиеся одним или несколькими звуками;

произносить удвоенные согласные [ккх], [тт], [лл] и другие как один удлинённый звук;

характеризовать звуки речи с использованием схемы;

соотносить изучаемые звуки чеченского языка со звуками русского языка;

определять количество слогов в слове, делить слова на слоги (простые случаи: слова без стечения согласных);

правильно называть буквы чеченского алфавита, использовать знание последовательности букв чеченского алфавита для упорядочения небольшого списка слов;

писать прописные и строчные буквы, соединения букв, слова;

писать специфические буквы чеченского языка (аь, оь, уь, юь, яь, гІ, кІ, къ, кх, пІ, тІ, хІ, хь, цІ, чІ, І), слова с буквами щ, ь, ы, ф, ё, е;

определять функции букв е, ё, ю, я, й;

раздельно писать слова в предложении, ставить знаки препинания в конце предложения: точка, вопросительный и восклицательный знаки, писать прописную букву в начале предложения и в именах собственных (имена, фамилии, клички животных), переносить слова по слогам (простые случаи: слова из слогов типа «согласный + гласный»);

правильно списывать (без пропусков и искажений букв) слова и предложения, тексты объёмом не более 25 слов;

писать под диктовку (без пропусков и искажений букв) слова, предложения из 3–5 слов, тексты объёмом не более 20 слов, правописание которых не расходится с произношением;

понимать функции небуквенных графических средств: пробела между словами, знака переноса;

находить и исправлять ошибки по изученным правилам;

понимать прослушанный текст;

читать вслух и про себя (с пониманием) короткие тексты с соблюдением интонации и пауз в соответствии со знаками препинания в конце предложения;

находить в тексте слова, значение которых требует уточнения;

составлять предложение из набора форм слов;

восстанавливать деформированные предложения;

читать схемы предложения, соотносить предложения и его схемы, составлять предложения по схеме и с заданными словами;

устно составлять текст из 3–5 предложений по сюжетным картинкам и наблюдениям;

распознавать русские заимствования в текстах на чеченском языке;

использовать изученные понятия в процессе решения учебных задач.

Предметные результаты изучения родного (чеченского) языка. К концу обучения во 2 классе обучающийся научится:

осознавать язык как основное средство общения;

использовать наблюдение и анализ как методы познания языка;

определять количество слогов в слове (в том числе при стечении согласных), делить слово на слоги;

устанавливать соотношение звукового и буквенного состава, в том числе с учётом функций букв е, ё, ю, я;

находить однокоренные слова;

выделять в слове корень (простые случаи);

выявлять в тексте случаи употребления многозначных слов, понимать их значения и уточнять значение многозначных слов по учебным словарям, случаи употребления синонимов и антонимов (без называния терминов);

определять понятия «собственные» и «нарицательные» имена существительные;

распознавать слова, отвечающие на вопросы «мила?» («кто?»), «хІун?» («что?»);

распознавать слова, отвечающие на вопросы «хІун до?» («что делает?»), «хІун дина?» («что сделал?»), «хІун дийр ду?» («что сделает?»);

распознавать слова, отвечающие на вопросы «муха?» («какой»), «хьенан?» («чей?»), «стенан?» («какой?» – вопрос к относительному прилагательному);

определять вид предложения по цели высказывания и по эмоциональной окраске;

писать прописную букву в именах, отчествах, фамилиях людей, кличках животных, географических названиях; отдельно писать предлоги с именами существительными;

правильно списывать (без пропусков и искажений букв) слова и предложения, тексты объёмом не более 45 слов;

писать под диктовку (без пропусков и искажений букв) слова, предложения, тексты объёмом не более 40 слов с учётом изученных правил правописания;

пользоваться словарями учебника;

строить устное диалогическое и монологическое высказывания (2–4 предложения на определённую тему, по наблюдениям) с соблюдением орфоэпических норм, правильной интонации;

составлять устный рассказ по репродукции картины;

формулировать простые выводы на основе прочитанного (услышанного) устно и письменно (1–2 предложения);

выявлять части текста (абзацы) и отражать с помощью ключевых слов или предложений их смысловое содержание;

составлять предложения из слов, устанавливая между ними смысловую связь по вопросам;

обсуждать особенности жанра поздравления в ходе анализа предложенных примеров поздравлений, анализ структуры текстов поздравлений;

определять тему текста и озаглавливать текст, отражая его тему;

составлять текст из разрозненных предложений, частей текста;

писать подробное изложение повествовательного текста объёмом 30–45 слов с использованием вопросов;

объяснять своими словами значение изученных понятий, использовать изученные понятия.

Предметные результаты изучения родного (чеченского) языка. К концу обучения в 3 классе обучающийся научится:

объяснять значение чеченского языка как языка национального общения;

использовать лингвистический эксперимент как метод познания языка;

характеризовать, сравнивать, классифицировать звуки вне слова и в слове по заданным параметрам;

различать однокоренные слова и формы одного и того же слова, различать однокоренные слова и синонимы;

выявлять случаи употребления синонимов и антонимов, подбирать синонимы и антонимы к словам разных частей речи;

распознавать слова, употребляемые в прямом и переносном значении (простые случаи);

определять значение слова в тексте;

употреблять в речи и при письме слова с суффиксами -р, -хо, -ча;
образовывать слова с помощью уменьшительно-ласкательных суффиксов -ца-целиг, -кема-кемалг и другие;

распознавать имена существительные, определять грамматические признаки существительных: класс, число, падеж;

распознавать имена прилагательные, определять грамматические признаки прилагательных: класс, число, падеж;

определять зависимые и независимые имена прилагательные;

определять существительные, имеющие форму только единственного и множественного числа;

распознавать глаголы; различать глаголы, отвечающие на вопрос «Хун дан?» («что делать?»), определять время глаголов;

распознавать личные местоимения (в начальной форме), использовать личные местоимения для устранения неоправданных повторов в тексте;

различать предлоги и приставки;

находить главные и второстепенные (без деления на виды) члены предложения;

распознавать распространённые и нераспространённые предложения;

правильно списывать слова, предложения, тексты объёмом не более 60 слов;

писать под диктовку тексты объёмом не более 55 слов с учётом изученных правил правописания;

понимать тексты разных типов, находить в тексте заданную информацию;

формулировать простые выводы на основе прочитанной (услышанной) информации устно и письменно (1–2 предложения);

строить устное диалогическое и монологическое высказывания (3–5 предложений на определённую тему, по наблюдениям) с соблюдением орфоэпических норм, правильной интонации; создавать небольшие устные и письменные тексты (2–4 предложения), содержащие приглашение, просьбу, извинение, благодарность, отказ, с использованием норм речевого этикета;

определять связь предложений в тексте (с помощью союза а);

определять ключевые слова в тексте;

определять тему текста и основную мысль текста;

составлять план текста, создавать по нему текст и корректировать текст;

писать подробное изложение по заданному, коллективно или самостоятельно составленному плану;

объяснять своими словами значение изученных понятий, использовать изученные понятия;

уточнять значение слова с помощью словаря;

проводить мини-исследование, участвовать в проектной деятельности.

Предметные результаты изучения родного (чеченского) языка. К концу обучения в 4 классе обучающийся научится:

осознавать многообразие языков и культур на территории Российской Федерации, осознавать язык как одну из главных духовно-нравственных ценностей народа;

объяснять роль языка как основного средства общения, объяснять роль чеченского языка как государственного языка Чеченской Республики и языка национального общения;

осознавать правильную устную и письменную речь как показатель общей культуры человека;

подбирать к предложенным словам синонимы, антонимы;

выявлять в речи слова, значение которых требует уточнения, определять значение слова по контексту;

находить в словах с однозначно выделяемыми морфемами окончание, корень, приставку, суффикс;

проводить разбор по составу слов с однозначно выделяемыми морфемами, составлять схему состава слова, соотносить состав слова с представленной схемой;

устанавливать принадлежность слова к определённой части речи (в объёме изученного) по комплексу освоенных грамматических признаков;

склонять имена существительные (1, 2, 3, 4 склонения);

определять грамматические признаки имён прилагательных: число, падеж, форму (лааме, лаамаза);

склонять имена прилагательные;

распознавать и употреблять имена числительные, определять количественные и порядковые имена числительные;

устанавливать (находить) неопределённую форму глагола; определять время глагола;

определять грамматические признаки личного местоимения в начальной форме: лицо, число; использовать личные местоимения для устранения неоправданных повторов в тексте;

различать предложение, словосочетание и слово;

классифицировать предложения по цели высказывания и по эмоциональной окраске;

различать распространённые и нераспространённые предложения;

распознавать предложения с однородными членами, составлять предложения с однородными членами, использовать предложения с однородными членами в речи;

разграничивать простые и сложные предложения, состоящие из двух простых, производить синтаксический разбор простого предложения;

применять изученные правила орфографии: писать прописную букву в именах собственных, буквы я, яь, ю, юь, е, ё – в именах нарицательных и в других частях речи (в словах чеченского языка) и буквы я, ю, е, ё – в заимствованиях (нарицательных именах существительных), писать буквы я, яь, ю, юь, е, ё в именах собственных и буквы я, ю, е, ё – в заимствованиях (в собственных именах), писать буквы къ, кI, кх, гI и другие;

писать слова с -эв, -аьв, -ев, слова с буквами щ, ь, ы, ф, употреблять букву й после долгих гласных [и], [уь], обозначать при письме дифтонги [иэ], [уо], писать буквы а и и в именах существительных, оканчивающихся на -г, -к, писать удвоенные буквы в конце слова (в том числе удвоенные специфические буквы чеченского языка), писать н в конце слова, отдельно писать послелог с именами существительными и личными местоимениями, отдельно писать частицы ца, ма с глаголами; переносить слова с й, ь, ь;

переносить слова с удвоенными буквами (в том числе с удвоенными специфическими буквами);

правильно писать окончания имён существительных множественного числа, употреблять слитное и раздельное написание приставок с частицами ца, ма, писать слова с приставками с союзом а;

ставить знаки препинания в предложениях с однородными членами, соединёнными союзом а и без союзов, а также знаки препинания в сложном предложении, состоящем из двух простых;

правильно списывать тексты объёмом не более 80 слов;

писать под диктовку тексты объёмом не более 75 слов с учётом изученных правил правописания;

находить и исправлять орфографические и пунктуационные ошибки по изученным правилам;

осознавать ситуацию общения (с какой целью, с кем, где происходит общение), выбирать языковые средства в ситуации общения;

строить устное диалогическое и монологическое высказывания (4–6 предложений), соблюдая орфоэпические нормы, правильную интонацию, нормы речевого взаимодействия;

создавать небольшие устные и письменные тексты (3–5 предложений) для конкретной ситуации письменного общения (письма, поздравительные открытки, объявления и другие);

корректировать порядок предложений и частей текста;
 составлять план к заданным текстам;
 осуществлять подробный пересказ текста (устно и письменно);
 осуществлять выборочный пересказ текста (устно);
 писать (после предварительной подготовки) сочинения по заданным темам;

использовать изучающее чтение, поиск информации; формулировать устно и письменно простые выводы на основе прочитанной (услышанной) информации; интерпретировать и обобщать содержащуюся в тексте информацию;

объяснять своими словами значение изученных понятий; использовать изученные понятия;

уточнять значение слова с помощью словаря (на бумажном и электронном носителе), в Интернете (в условиях контролируемого выхода).

2.1.4. Тематическое планирование учебного предмета «Родной (чеченский) язык»

* Тематическое планирование выстроено по содержанию ФОП НОО и внесены под соответствующими пунктами в федеральной образовательной программе начального общего образования.

Распределение часов в тематическом планировании по каждой теме будет прописано на начало учебного года учителем-предметником в «рабочей программе учителя» на основании распределённых часов по учебному плану на текущий учебный год.

Структура тематического планирования рабочих программ на уровне среднего общего образования составлена с учётом рабочей программы воспитания в соответствии требованиям ФГОС НОО и включает в себя следующие структурные компоненты:

№ п/п	Тема	Количество часов, отводимых на освоение каждой темы	Э(Ц)ОР
1.	85.6. Содержание обучения в 1 классе. 85.6.1. «Обучение грамоте». 85.6.1.1. Развитие речи. 85.6.1.2. Слово и предложение. 85.6.1.3. Фонетика. 85.6.1.4. Графика. 85.6.1.5. Чтение. 85.6.1.6. Письмо. 85.6.1.7. Орфография и пунктуация. 85.6.2. Систематический курс. 85.6.2.1. Общие сведения о языке.	<i>Часы на каждую тему распределяются учителем-предметником в зависимости от нагрузки по учебному плану на текущий учебный</i>	<i>Каждый учитель-предметник в своей рабочей программе указывает в данном разделе возможное использование учебно-методических материалов</i>

	<p>Язык как основное средство человеческого общения. Цели и ситуации общения.</p> <p>85.6.2.2. Фонетика.</p> <p>85.6.2.3. Графика.</p> <p>85.6.2.4. Орфоэпия.</p> <p>85.6.2.5. Лексика.</p> <p>85.6.2.6. Синтаксис.</p> <p>85.6.2.7. Орфография и пунктуация.</p> <p>85.6.3. Развитие речи.</p>	<p><i>год в рабочей программе учителя</i></p>	<p><i>(мультимедийные программы, электронные учебники и задачники, электронные библиотеки, виртуальные лаборатории, игровые программы, коллекции цифровых образовательных ресурсов) используемыми для обучения и воспитания различных групп пользователей, представленными в электронном (цифровом) виде и реализующими дидактические возможности ИКТ, содержание которых соответствует законодательству об образовании.</i></p>
2.	<p>85.7. Содержание обучения во 2 классе.</p> <p>85.7.1. Общие сведения о языке.</p> <p>85.7.2. Фонетика, графика, орфоэпия.</p> <p>85.7.3. Лексика.</p> <p>85.7.4. Морфология.</p> <p>85.7.5. Синтаксис.</p> <p>85.7.6. Орфография и пунктуация.</p> <p>85.7.7. Развитие речи.</p>		
3.	<p>85.8. Содержание обучения в 3 классе.</p> <p>85.8.1. Общие сведения о языке.</p> <p>85.8.2. Фонетика, графика, орфоэпия.</p> <p>85.8.3. Лексика.</p> <p>85.8.4. Состав слова (морфемика).</p> <p>85.8.5. Морфология.</p> <p>85.8.6. Синтаксис.</p> <p>85.8.7. Орфография и пунктуация.</p> <p>85.8.8. Развитие речи.</p>		
4.	<p>85.9. Содержание обучения в 4 классе.</p> <p>85.9.1. Сведения о чеченском языке.</p> <p>85.9.2. Фонетика, графика, орфоэпия.</p> <p>85.9.3. Лексика.</p> <p>85.9.4. Состав слова (морфемика).</p> <p>85.9.5. Морфология.</p> <p>85.9.6. Синтаксис.</p> <p>85.9.7. Орфография и пунктуация.</p> <p>85.9.8. Развитие речи.</p>		

2.1.4. Рабочая программа по учебному предмету «Литературное чтение на родном (чеченском) языке»

Предметная область «Родной язык и литературное чтение на родном языке») (далее соответственно – программа по литературному чтению на родном (чеченском) языке, литературное чтение на родном (чеченском) языке) разработана для обучающихся, владеющих родным (чеченским) языком, и включает пояснительную записку, содержание обучения, планируемые результаты освоения программы по литературному чтению на родном (чеченском) языке и общее тематическое планирование.

Общее число часов, для изучения русского языка, определяется учебным планом ООП НОО и может корректироваться на начало учебного года по решению педагогического совета.

Содержание обучения в 1 классе.

Мир вокруг нас.

Государственная и национальная символика (гимн, герб).

Цвета. Светофор.

В школе.

Мир природы (домашние и хищные животные, птицы, насекомые, деревья, овощи, фрукты).

Дни недели.

Дорожная азбука.

Стихи, считалки, загадки о буквах чеченского алфавита.

Устное народное творчество.

Аганан иллеш (Колыбельные песни).

Чехкааларш (Скороговорки).

Дагардарш (Считалки).

Кицанаш (Пословицы).

ХIетал-металш (Загадки).

Чеченские народные сказки: «БухIанан, маьлхан кьовсам» («Спор совы и солнца»), «Цхьогаллий, наллий» («Лиса и кабан»), «Кхо газа-гуьзиг» («Три козлѐнка»), «Цхьогалан бекхам» («Возмездие лисы»), «ЖIаьлий, борIаллий» («Курица и собака»), «Зуй, пхьагаллий» («Заяц и ёж»).

Наша Родина.

Х. Аболханов «Сьолжа-ГIала» («город Грозный»).

Наши герои.

Тексты о героях: Ахмат-Хаджи Кадыров, Ханпаша Нурадилов.

Наши писатели.

Ж. Махмаев «Хаал шуна» («Знали бы вы»).

М. Кибиев «ГIоза даха» («Живите счастливо»).

Д. Кагерманов «Жима дадка» («Маленькая мышь»).

Х-А. Берсанов «Аьхке» («Лето»), «Хохийн хас» («Грядка лука»), «Барза» («Борзик»).

М. Алиев «Пхьар» («Мастер»), «Ирча йоза» («Безобразный почерк»).

Литература других народов.

Л. Толстой «ДоттагIалла» («Дружба») (перевод Ш. Тазуева).

Стихотворения.

Ж. Махмаев «Делалой вай» («Давай, ребята, посмеѐмся!»).

А-Х. Хатуев «Зингат» («Муравей»).

А. Демеев «Малонче» («Лодырю»).

С. Эдилов «ГІан» («Сон»).

Рассказы.

Ж. Махмаев «Де, буйса» («День, ночь»), «Дайна де» («Утраченный день»).

Э. Солтаханов «Беркат» («Благо»).

Содержание обучения во 2 классе.

В природе лето, осень.

Э. Солтаханов «Аьхе дагалацар» («Воспоминания о лете»).

А. Мациев «Черий дахар» («На рыбалке»), «ДогІа дар» («Дождь»).

Ш. Хасаров «Гуйренан тидамаш» («Приметы осени»).

И. Демеев «ГІа» («Листок»).

В. Бианки «Чен кІорнеш лийчор» («Купание медвежат») (перевод М. Сулаева).

Э. Мамакаев «Гуйренан Іуйре» («Осеннее утро»).

Мир нравственности.

«Дений, нанний дика хилар» («Быть вежливым с родителями») (из устного народного творчества).

В. Осеева «КІентий» («Сыновья»), «Йоккха стаг» («Старушка») (перевод А. Сулейманова).

Э. Мамакаев «Нана» («Мать»).

Из устного народного творчества: «Цена хи» («Чистая вода»), «Цена хила вай» («Давайте станем чище»), «Харцлийна Іу» («Лживый пастух»), «ХІума йаар» («Трапеза»), «Пайхамаро нийсонах лаьцна аьлларг» («Пророк о правоте»).

А-Х. Хатуев «ГІиллакх» («Нравственность»).

Б. Дикаев «Берашка – сайн доттагІашка» («Детям – моим друзьям»).

С-Х. Дадаев «Къолам» («Карандаш»).

Наше детство.

Ж. Махмаев «Маликатан доттагІий» («Друзья Маликат»).

Т. Ахмадова «Нура» («Нура»).

З. Муталибов «Дешархойн кыйсадаларш» («Соревнования учащихся»).

У. Гайсултанов «Доллучуьн шен хан ю» («Всему своё время»).

П. Абубакарова «Дешнех ловза» («Играй в слова»).

Наши друзья – животные.

Х. Берсанов «Бексолтин алаша» («Лошадь Бексолты»).

Ж. Махмаев «Ши кІеза» («Два щенка»).

Хь. Саракаев «Борзик» («Борзик»), «ХІорш хІун ю?» («Что это такое?»).

Э. Мамакаев «Тхан пису» («Наша киска»), «Акхарой долчоь» («В гостях у зверушек»).

Ш. Макалов «Дехкий дийна муха дисира» («Как убереглись мыши»).

А. Тапалаева «Массарна а дерг ловзар» («Игра для всех»).

Труд – большая радость.

З. Муталибов «Муьлхха а болх оьшуш бу» («Всякий труд почётен»).

Ж. Махмаев «Маликат» («Маликат»).

У. Гайсултанов «Пхьола» («Мастерство»).

Д. Кагерманов «Говзанчаш» («Мастера»).

Х. Ошаев «Ши накъост» («Два товарища»).

Г. Балл «Цхьана меттеь ца соцу мало» («Лень не стоит на месте»).

Зима.

А. Мамакаев «Іа» («Зима»).

Э. Мамакаев «Керла шо» («Новый год»).

А. Кусаев «Іаьнан оьгІазло» («Проказы зимы»).

Ж. Махмаев «Салазаш хахкар» («Катание на санках»).

Хь. Саракаев «Дарц» («Метель»), «ХІара маца хуьлу?» («Когда это бывает?»).

Д. Кагерманов «ГІура-дада» («Дед Мороз»).

Наша Родина.

А. Кусаев «Нефтах хІун йоккху?» («Что делают из нефти?»), «Сан гІала» («Мой город»), «Хиш» («Реки»), «Вайн хиш чохь хуьлу чІерий» («Рыба, которая водится в наших реках»).

Ж. Махмаев «Машар» («Мир»).

Весна, весна пришла!

Х. Сатуев «Вайн бераш» («Наши дети»).

Л. Толстой, «БІаьсте» («Весна») (перевод Ш. Тазуева).

Хь. Саракаев «ХІун ю иза?» («Что это такое?»).

У. Гайсултанов «БІаьста хьуьнхахь» («Весной в лесу»).

Д. Кагерманов «Алкханчаш» («Скворцы»).

В. Бианки «Пхьагал дитта тІехь» («Заяц на дереве») (перевод М. Сулаева).

А. Кусаев «Муха дІадогІа деза синтар» («Как нужно сажать деревца»).

Д. Кагерманов «Со а вьду» («И я иду»).

Н. Носов «Хорсамах лаьцна» («О репке») (перевод А. Кусаева).

Устное народное творчество.

Нохчийн иллеш (Чеченские песни).

Эшарш (Песни).

Берийн ловзарш (Детские игры). Детская игра «Цициггий, дахкий» («Кошки-мышки»).

Кицанаш (Пословицы).

Хетал-металш (Загадки).

Чехкааларш (Скороговорки).

Дагардарш (Считалки).

Чеченские народные сказки: «Майра пхьагал» («Храбрый заяц»), «Цаьпцалггий, зингатгий» («Кузнечик и муравей»), «Газа-гуьзалггий, сира борззий» («Коза и серый волк»), «Зуй, пхьагаллий» («Ёжик и заяц»), «Борззий, цхьогаллий, ломмий» («Волк, лиса и лев»), «Цхьогаллий, пхьагаллий» («Лиса и заяц»).

Содержание обучения в 3 классе.

Вестники Родины.

А. Сулейманов «Даймахкана, вайн халкъана...» («Родине, нашему народу»).

Ш. Арсанукаев «Бешерийн кыйсамехь...» («В столетней борьбе...»).

Лето и осень.

Ш. Арсанукаев «Аьхкенап Гуьйре» («Летнее утро»).

М. Сулаев «ДогIа деанчул тIаьхьа...» («После дождя...»).

Д. Кагерманов «Аьхке» («Лето»), «ГIарГулеш хабарш а дуйцуш» («Журавли»).

З. Муталибов «Оха болх а бо, деша а доьшу» («Мы работаем и учимся»).

Ж. Махмаев «Мангалкомарш» («Ежевика»).

Х. Хасаев «Комаьрша хьун» («Щедрый лес»), «Гуьйре тIекхочуш» («Осень наступает»).

Х. Осмиев «Гуьйре» («Осень»).

Х. Эдилов «Гуьйре» («Осень»).

У. Гайсултанов «Стоьмийн бешахь» («В саду»).

Э. Мамакаев «Гуьйренан суьрташ» («Картины осени»).

Наша Родина.

Х. Аболханов «Вайн республика» («Наша республика»).

Д. Кагерманов «Сан Кавказ» («Мой Кавказ»).

Ш. Рашидов «Даймахке безам» («Любовь к Родине»).

Охрана природы – это охрана Родины.

М. Пришвин «Сан Даймохк» («Моя Родина») (перевод А. Кусаева).

Р. Ахматова «Эвлахь» («В селе»).

Х. Хасаев «Бен» («Гнездо»), «Бохам» («Беда»).

Хь. Саракаев «Асвадан адамалла» («Человечность Асвада»).

У. Гайсултанов «Экскурси» («Экскурсия»).

Детская жизнь.

Хь. Саракаев «Тхойшинна эсий дажо лаба» («Мы хотим пасти телят»), «ЖІов, морзаххий, херх схьаобций» («Взяв молоток, пилу»).

Ж. Махмаев «Коран ангали» («Оконное стекло»).

У. Гайсултанов «Яраги» («Яраги»), «Уггар мехалниг» («Самое дорогое»).

І. Чантиев «Стенна вара Мурад гайгане» («Чем был Мурад озабочен»).

З. Муталибов «Мустапан каранаш» («Рукавицы Мустапы»).

Д. Кагерманов «МазлагІехь» («На пасеке»).

Славим Родину трудом.

М. Сулаев «Лабттана гергахь вешан декхарш» («Долг пред землёй»).

Р. Нашхоев «Собга юха а хабар дийцало» («Я снова могу говорить»).

Ш. Арсанукаев «Сан йиша» («Моя сестра»).

Т. Закаев «Сох а хир ву гишлоярхо» («Я тоже буду строителем»).

М. Ахмадов «Асарахь» («На прополке»).

Зима.

М. Сулаев «Лайн чимаш» («Снежинки»), «Іа дулуш» («Перед зимой»).

Х. Хасаев «Хьуьнхахь Іа» («Зима в лесу»).

Ж. Махмаев «Ло деана» («Снег выпал»).

Д. Кагерманов «Іаьнан хьаша» («Гость зимы»).

А. Мамакаев «Іа» («Зима»).

У. Гайсултанов «Цергков» («Щербинка»).

Ш. Рашидов «Іай» («Зимой»).

Хь. Саракаев «Дуьххьарлера хьуьнар» («Первый поступок»).

Ш. Арсанукаев «Іаьнан суйре» («Зимний вечер»).

І. Чантиев «Іаьнан а, аьжкенан а хилла кьовсам» («Спор лета и зимы»).

Весна идёт, весна идёт!

М. Сулаев «БІаьстенца дека лаьттан зевне илли» («Весенняя песня»), «БІаьсте» («Весна»).

У. Гайсултанов «БІаьсте тейогуш» («Перед весной»).

А. Мамакаев «БІаьстенан юьхь» («Начало весны»).

Б. Саидов «БорхІалІа март» («Восьмое марта»).

Х. Саракаев «Мамина совІат» («Подарок маме»).

Х. Хасаев «Хьуьннан акхарой бІаьста» («Лесные звери весной»), «Зевне хьеший» («Звонкие гости»).

Х. Сатуев «Баьсте йогIу» («Весна идёт»). Х. Сатуев, «Баьстенан догIа» («Весенний дождь»).

У. Гайсултанов «Iалам хаздан деза» («Природу надо украшать»).

Д. Кагерманов «Арахь» («На улице»).

Устное народное творчество.

Туьйранаш, шира дийцарш (Сказки, предания).

Сказки «Бабин Чирдиг» («Чирдиг Бабушки»), «Бекхам» («Возмездие»), «Тешам боцу лулахой» («Ненадёжные соседи»).

Содержание обучения в 4 классе.

Картины милой природы.

Х. Хасаев «Беркате аьхке» («Благодатное лето»), «Шийла Гуьйре» («Холодное утро»).

З. Сулейманова «Аьхкенаан сурт» («Картина лета»).

А. Мамакаев «Дагалецамаш» («Воспоминания»).

М. Мамакаев «Гуьйре» («Осень»).

Ш. Окуев «Гуьйре» («Осень»).

Наше прошлое.

Из устного народного творчества: «Гаймин Биболатан илли» («Илли о Биболате Таймиеве»), «Эла Мусостий, Адин Сурхой» («Князь Мусост и Адин Сурхо»), «АстагIа Тимар» («Хромой Тимур»).

У. Гайсултанов «Юург ца хилча» («Когда есть нечего»).

Сказка «Кьонаха хьаных олу» («Кого можно назвать молодцем») (из устного народного творчества).

Чечня – моя республика.

В. Баширов «Сан хьоме Нохчийчоь» («Чечня моя родная»).

Т. Ахмадова А. Алиев, «Декалахь сан илли» («Звени, моя песня»).

С. Яшуркаев «Пасха» («Пасха»).

М. Ахмадов «Нохчийн хиш» («Чеченские реки»).

Нас зовут сказки.

Сказка «Муьлха йоккха хилла» («Что больше») (из устного народного творчества).

І. Чантиев «Хьекьал тоьлла» («Победил ум»).

А. Дадуев «Мара бойна Салман» («Салман со сломанным носом»).

Из устного народного творчества (сказки): «Кьоьллал хьекьал тоьлла» («Разум, победивший нищету»), «Хьекьал долу йоI а, кхиэлахо а» («Умная девочка и судья»), «Хьекьал долу воккха стаг а, кьиза эла а» («Мудрый старец и жестокий князь»), «ОххIай» («Ах!»), «Махана аьлла баркалла» («Спасибо, сказанное ветру»).

У. Гайсултанов «Дашо бIараш» («Золотые орешки»).

Наши знаменитые писатели.

С. Бадугев «Со кхин хьуна декар дац» («Я не буду больше петь тебе»).

М. Мамакаев «Хьуьнхахь» («В лесу»).

А. Мамакаев «Даймохк» («Отчизна»).

У. Гайсултанов «Диканиг» («Хороший»).

Из устного народного творчества (сказки): «Дуьйлало» («Давайте, пройдемся»), «Цунна хIунда хаьа дерриг а» («А почему он всё знает»).

Х. Эдилов «Ло догIуш» («Во время снегопада»).

Во время великих испытаний.

Х. Саракаев «Синтем боцу денош» («Беспокойные дни»).

І. Зайнутдинов «КIентан дуьхьа» («Ради сына»).

У. Ахмадов «Баьпкан юьхк» («Кусок хлеба»).

Работай. Живи во благо народа.

У. Гайсултанов, «Вухаверза йиш яц» («Возвращаться нельзя»), «СовгIаташ» («Подарки»), «ЧегIардиган бен» («Гнездо ласточки»).

Х. Берсанов «Жима Зарет» («Маленькая Зарет»).

С. Гацаев «ЭхI, хьо мерза илли» («Ах, ты сладкая песня»).

З. Джамалханов «8-гIа март» («Восьмое марта»).

Ш. Рашидов «Ахь суна гечделахь» («Ты меня прости»).

А. Мамакаев «БIаьстенан Іуьйре» («Утро весны»).

З. Сулейманова «Зу хелхайолу» («Танцует ёжик»).

Планируемые результаты освоения программы по литературному чтению на родном (чеченском) языке на уровне начального общего образования

В результате изучения литературного чтения на родном (чеченском) языке на уровне начального общего образования у обучающегося будут сформированы следующие личностные результаты:

1) гражданско-патриотического воспитания:

становление ценностного отношения к своей Родине – России, в том числе через изучение родного языка и родной литературы, являющихся частью истории и культуры страны;

проявление уважения к традициям и культуре своего и других народов в процессе восприятия и анализа художественных произведений и творчества народов России;

осознание своей этнокультурной и российской гражданской идентичности;

сопричастность к прошлому, настоящему и будущему родного края, в том числе при работе с художественными произведениями;

уважительное отношение к другим народам многонациональной России;

первоначальные представления о человеке как члене общества, о правах и ответственности, уважении и достоинстве человека, о нравственно-этических нормах поведения и правилах межличностных отношений.

2) духовно-нравственного воспитания:

проявление сопереживания, уважения и доброжелательности (в том числе с использованием языковых средств для выражения своего состояния и чувств);

осознание этических понятий, оценка поведения и поступков персонажей художественных произведений в ситуации нравственного выбора;

выражение своего видения мира, индивидуальной позиции посредством накопления и систематизации литературных впечатлений, разнообразных по эмоциональной окраске;

неприятие любых форм поведения, направленных на причинение физического и морального вреда другим людям (в том числе связанного с использованием недопустимых средств языка);

3) эстетического воспитания:

уважительное отношение и интерес к художественной культуре, восприимчивость к разным видам искусства, традициям и творчеству своего и других народов;

стремление к самовыражению в разных видах художественной деятельности;

4) физического воспитания, формирования культуры здоровья и эмоционального благополучия:

соблюдение правил безопасного поиска в информационной среде дополнительной информации, в том числе на уроках литературного чтения на родном (чеченском) языке;

бережное отношение к физическому и психическому здоровью, проявляющееся в выборе приемлемых способов речевого самовыражения и соблюдении норм речевого этикета и правил общения;

5) трудового воспитания:

осознание ценности труда в жизни человека и общества, ответственное потребление и бережное отношение к результатам труда, навыки участия в различных видах трудовой деятельности, интерес к различным профессиям (в том числе через примеры из художественных произведений);

б) экологического воспитания:

бережное отношение к природе посредством примеров из художественных произведений;

неприятие действий, приносящих вред природе;

7) ценности научного познания:

ориентация в деятельности на первоначальные представления о научной картине мира, понимание важности слова как средства создания словесно-художественного образа, способа выражения мыслей, чувств, идей автора;

потребность в самостоятельной читательской деятельности, саморазвитии средствами чеченской литературы, развитие познавательного интереса, активности, инициативности, любознательности и самостоятельности в познании произведений фольклора и художественной литературы.

В результате изучения литературного чтения на родном (чеченском) языке на уровне начального общего образования у обучающегося будут сформированы познавательные универсальные учебные действия, коммуникативные универсальные учебные действия, регулятивные универсальные учебные действия, совместная деятельность.

У обучающегося будут сформированы следующие базовые логические действия как часть познавательных универсальных учебных действий:

сравнивать различные тексты по теме, главной мысли, жанру, соотносить произведение и его автора, устанавливать основания для сравнения текстов, устанавливать аналогии текстов;

объединять части объекта, объекты (тексты) по заданному признаку;

определять существенный признак для классификации, классифицировать произведения по темам, жанрам;

находить закономерности и противоречия при анализе сюжета (композиции), восстанавливать нарушенную последовательность событий (сюжета), составлять аннотацию, отзыв по предложенному алгоритму;

выявлять недостаток информации для решения учебной и практической задачи на основе предложенного алгоритма;

устанавливать причинно-следственные связи в сюжете фольклорного и художественного текста, при составлении плана, пересказе текста, характеристике поступков героев.

У обучающегося будут сформированы следующие базовые исследовательские действия как часть познавательных универсальных учебных действий:

с помощью учителя формулировать цель;
сравнивать несколько вариантов решения задачи, выбирать наиболее подходящий (на основе предложенных критериев);
выполнять по предложенному плану проектное задание;
формулировать выводы и подкреплять их доказательствами на основе результатов проведённого анализа текста (классификации, сравнения, исследования);
прогнозировать возможное развитие процессов, событий и их последствия в аналогичных или сходных ситуациях.

У обучающегося будут сформированы умения работать с информацией как часть познавательных универсальных учебных действий:

выбирать источник получения информации: словарь, справочник;
согласно заданному алгоритму находить в предложенном источнике (словаре, справочнике) информацию, представленную в явном виде;
распознавать достоверную и недостоверную информацию самостоятельно или на основании предложенного учителем способа ее проверки (с помощью словарей, справочников);

соблюдать с помощью взрослых (учителей, родителей и (или) законных представителей) правила информационной безопасности при поиске информации в Интернете;

анализировать и создавать текстовую, видео, графическую, звуковую, информацию в соответствии с учебной задачей;

понимать информацию, зафиксированную в виде таблиц, схем, самостоятельно создавать схемы, таблицы по результатам работы с текстами.

У обучающегося будут сформированы умения общения как часть коммуникативных универсальных учебных действий:

воспринимать и формулировать суждения, выражать эмоции в соответствии с целями и условиями общения в знакомой среде;

проявлять уважительное отношение к собеседнику, соблюдать правила ведения диалога и дискуссии;

признавать возможность существования разных точек зрения;

корректно и аргументированно высказывать своё мнение;

строить речевое высказывание в соответствии с поставленной задачей;

создавать устные (описание, рассуждение, повествование) и письменные (повествование) тексты;

подготавливать небольшие публичные выступления;

подбирать иллюстративный материал (рисунки, фото, плакаты) к тексту выступления.

У обучающегося будут сформированы умения самоорганизации как части регулятивных универсальных учебных действий:

планировать действия по решению учебной задачи для получения результата;

выстраивать последовательность выбранных действий.

У обучающегося будут сформированы умения самоконтроля как части регулятивных универсальных учебных действий:

устанавливать причины успеха или неудач учебной деятельности;

корректировать свои учебные действия для преодоления речевых ошибок.

У обучающегося будут сформированы умения совместной деятельности:

формулировать краткосрочные и долгосрочные цели (индивидуальные с учётом участия в коллективных задачах) в стандартной (типовой) ситуации на основе предложенного формата планирования, распределения промежуточных шагов и сроков;

принимать цель совместной деятельности, коллективно выстраивать действия по её достижению (распределять роли, договариваться, обсуждать процесс и результат совместной работы);

проявлять готовность руководить, выполнять поручения, подчиняться;

ответственно выполнять свою часть работы;

оценивать свой вклад в общий результат;

выполнять совместные проектные задания по литературному чтению на родном (чеченском) языке с использованием предложенного образца.

Предметные результаты изучения литературного чтения на родном (чеченском) языке. К концу обучения в 1 классе обучающийся научится:

владеть элементарными приёмами интерпретации произведений чеченской литературы;

применять опыт чтения произведений чеченской литературы для речевого самосовершенствования: участвовать в обсуждении прослушанного или прочитанного текста;

использовать словарь учебника для получения дополнительной информации о значении слова;

читать наизусть стихотворные произведения по собственному выбору;

читать вслух плавно, безотрывно по слогам и целыми словами, учитывая индивидуальный темп чтения;

понимать содержание коротких произведений, воспринятых на слух, а также прочитанных в классе, выделять в них основные логические части;

читать про себя маркированные места текста, осознавая смысл прочитанного;

рассказывать наизусть 3–4 стихотворения разных авторов;

находить нужное произведение в книге, ориентируясь на «Содержание», «Оглавление»;

задавать вопросы по тексту произведения и отвечать на вопросы, используя текст;

отличать прозаическое произведение от стихотворного;

различать малые жанры фольклора: загадку, считалку, скороговорку, пословицу, колыбельную песню;

находить средства художественной выразительности в тексте (повтор; уменьшительно-ласкательная форма слов, восклицательный и вопросительный знаки, рифмы);

различать сюжетно-композиционные особенности сказок;

понимать содержание прочитанного; осознанно выбирать интонацию, темп чтения и необходимые паузы в соответствии с особенностями текста;

читать художественное произведение (его фрагменты) по ролям и по цепочке;

рассматривать иллюстрации, соотносить их сюжет с соответствующим фрагментом текста или с основной мыслью (чувством, переживанием), выраженными в тексте;

осваивать на практике малые фольклорные жанры (загадку, считалку, колыбельную) и инсценировать их с помощью выразительных средств (мимика, жесты, интонация);

находить иллюстрации, подходящие к конкретным текстам, сравнивать тексты и иллюстрации;

подбирать к произведениям репродукции картин, музыку, соответствующую идее произведения.

Предметные результаты изучения литературного чтения на родном (чеченском) языке. К концу обучения во 2 классе обучающийся научится:

ориентироваться в нравственном содержании прочитанного, соотносить поступки героев с нравственными нормами;

совершенствовать в процессе чтения произведений чеченской литературы читательские умения: читать вслух и про себя, владеть элементарными приёмами интерпретации художественных и учебных текстов;

применять опыт чтения произведений чеченской литературы для речевого самосовершенствования: участвовать в обсуждении прослушанного

или прочитанного текста, доказывать и подтверждать собственное мнение ссылками на текст;

обогащать собственный круг чтения;

соотносить впечатления от прочитанных и прослушанных произведений с впечатлениями от других видов искусства;

читать целыми словами вслух, постепенно увеличивая скорость чтения в соответствии с индивидуальными возможностями;

читать про себя в процессе первичного ознакомительного чтения, выборочного чтения и повторного изучающего чтения;

строить короткое монологическое высказывание: краткий и развернутый ответ на вопрос учителя;

слушать собеседника (учителя и других обучающихся): не повторять уже прозвучавший ответ, дополнять чужой ответ новым содержанием;

называть имена 2–3 классиков чеченской литературы;

называть имена 2–3 современных писателей (поэтов);

перечислять названия произведений и кратко пересказывать их содержание;

перечислять названия произведений любимого автора и кратко пересказывать их содержание;

определять тему и выделять главную мысль произведения (с помощью учителя);

оценивать и характеризовать героев произведения (их имена, портреты, речь) и их поступки;

пользоваться толковым словарём для определения значений слов;

развивать навыки аудирования на основе целенаправленного восприятия текста, который читает учитель;

устно выражать своё отношение к содержанию прочитанного;

читать наизусть 6–8 стихотворений разных авторов (по выбору);

пересказывать текст небольшого объёма;

использовать при выборе книг и детских периодических журналов в школьной библиотеке содержательность обложки, а также страницу «Содержание» или «Оглавление»;

задавать вопросы по тексту произведения и отвечать на вопросы;

различать сказку и рассказ;

находить в авторской детской поэзии жанровые особенности фольклора: сюжетно-композиционные особенности сказки, считалки, скороговорки, колыбельной песенки;

понимать, в чем особенность поэтического восприятия мира;

находить, что поэтическое мировосприятие может быть выражено не только в стихотворных текстах, но и в прозе;

понимать содержание прочитанного;

осознанно выбирать интонацию, темп чтения и необходимые паузы в соответствии с особенностями текста;

читать художественное произведение по ролям и по цепочке;

читать выразительно поэтические и прозаические произведения;

рассматривать иллюстрации в учебнике и сравнивать их с художественными текстами;

устно делиться своими личными впечатлениями и наблюдениями.

Предметные результаты изучения литературного чтения на родном (чеченском) языке. К концу обучения в 3 классе обучающийся научится:

осознавать коммуникативно-эстетические возможности чеченского языка на основе изучения произведений чеченской литературы;

осознавать родную литературу как национально-культурную ценность народа, как средство сохранения и передачи нравственных ценностей и традиций;

давать и обосновывать нравственную оценку поступков героев;

совершенствовать в процессе чтения произведений чеченской литературы читательские умения: читать вслух и про себя, владеть элементарными приёмами интерпретации и анализа художественных, научно-популярных и учебных текстов;

применять опыт чтения произведений чеченской литературы для речевого самосовершенствования: участвовать в обсуждении прослушанного или прочитанного текста, доказывать и подтверждать собственное мнение ссылками на текст; передавать содержание прочитанного или прослушанного с учётом специфики текста в виде пересказа (полного или краткого), пересказывать литературное произведение от имени одного из действующих лиц;

пользоваться справочными источниками для понимания текста и получения дополнительной информации;

читать правильно и выразительно целыми словами вслух, учитывая индивидуальный темп чтения;

читать про себя в процессе первичного ознакомительного чтения, повторного просмотрового чтения, выборочного и повторного изучающего чтения;

называть имена писателей и поэтов – авторов изучаемых произведений, перечислять названия их произведений и коротко пересказывать содержание текстов, прочитанных в классе;

рассказывать о любимом литературном герое;

выявлять авторское отношение к герою;

характеризовать героев произведений; сравнивать характеры героев разных произведений;

ориентироваться в книге по её элементам (автор, название, страница «Содержание», иллюстрации);

выполнять самостоятельный выбор книги и определять содержание книги по её элементам;

самостоятельно читать выбранные книги;

высказывать оценочные суждения о героях прочитанных произведений;

самостоятельно работать со словарями;

различать сказку и рассказ;

понимать развитие сказки о животных;

находить подвижность границ между жанрами литературы и фольклора (рассказ может включать элементы сказки, волшебная сказка – элементы сказки о животных);

находить «бродячие» сюжеты («бродячие сказочные истории») в сказках разных народов мира;

понимать содержание прочитанного;

осознанно выбирать интонацию, темп чтения и необходимые паузы в соответствии с особенностями текста;

эмоционально воспринимать на слух художественные произведения, определенные программой, и оформлять свои впечатления (отзывы) в устной речи;

интерпретировать литературный текст, живописное и музыкальное произведения, (выражать свои мысли и чувства по поводу увиденного, прочитанного и услышанного);

владеть элементарными представлениями о национальном своеобразии метафор, олицетворений, эпитетов и видеть в тексте данные средства художественной выразительности;

принимать участие в инсценировке (разыгрывании по ролям) крупных диалоговых фрагментов литературных текстов;

читать вслух стихотворный и прозаический тексты;

различать сказку о животных и волшебную сказку;

определять особенности волшебной сказки;

рассматривать иллюстрации в учебнике, слушать музыкальные произведения, сравнивать их с художественными текстами и живописными произведениями с точки зрения выраженных в них мыслей, чувств и переживаний;

устно и письменно (в форме высказываний и (или) коротких сочинений) делиться своими личными впечатлениями и наблюдениями, возникшими в ходе обсуждения литературных текстов, музыкальных и живописных произведений;

Предметные результаты изучения литературного чтения на родном (чеченском) языке. К концу обучения в 4 классе обучающийся научится:

осознавать значимость чтения чеченской литературы для личного развития, для культурной самоидентификации;

определять позиции героев художественного текста, позицию автора художественного текста;

совершенствовать в процессе чтения произведений чеченской литературы читательские умения: читать вслух и про себя, владеть элементарными приёмами интерпретации, анализа и преобразования художественных, научно-популярных и учебных текстов;

применять опыт чтения произведений чеченской литературы для речевого самосовершенствования: участвовать в обсуждении прослушанного или прочитанного текста, доказывать и подтверждать собственное мнение ссылками на текст; передавать содержание прочитанного или прослушанного с учётом специфики текста в виде пересказа (полного или краткого);

составлять устный рассказ на основе прочитанных произведений с учётом коммуникативной задачи (для разных адресатов);

самостоятельно выбирать интересующую литературу, формировать и обогащать собственный круг чтения;

пользоваться справочными источниками для понимания текста и получения дополнительной информации;

читать про себя в процессе ознакомительного, просмотрового чтения, выборочного и изучающего чтения;

определять тему и главную мысль произведения; делить текст на смысловые части, составлять план текста и использовать его для пересказа; пересказывать текст кратко и подробно;

представлять содержание основных литературных произведений, изученных в классе, указывать их авторов и названия;

характеризовать героев произведений, сравнивать характеры героев одного и разных произведений, выявлять авторское отношение к герою;

читать наизусть стихотворные произведения или отрывки из них, спокойно воспринимать замечания и критику других обучающихся по поводу своей манеры чтения;

обосновывать своё высказывание о литературном произведении или герое, подтверждать его фрагментами или отдельными строчками из произведения;

ориентироваться в книге по её элементам (автор, название, титульный лист, страница «Содержание» или «Оглавление», аннотация, иллюстрации);

составлять аннотацию на отдельное произведение и на сборники произведений;

выполнять самостоятельный выбор книг в библиотеке с целью решения разных задач (чтение согласно рекомендованному списку; подготовка устного сообщения на определенную тему);

высказывать оценочные суждения о героях прочитанных произведений и тактично воспринимать мнения других обучающихся;

самостоятельно работать с разными источниками информации (включая словари и справочники разного направления);

представлять основной вектор движения художественной культуры: от народного творчества к авторским формам;

отличать народные произведения от авторских;

находить и различать средства художественной выразительности в авторской литературе (сравнение, олицетворение, гипербола (называем «преувеличением»), контраст, повтор, разные типы рифмы);

отслеживать особенности мифологического восприятия мира в сказках народов мира, чеченских и русских народных сказках;

находить связь смысла стихотворения с избранной поэтом стихотворной формой (на примере классической и современной поэзии);

понимать роль творческой биографии писателя (поэта, художника) в создании художественного произведения;

понимать, что произведения, принадлежащие к разным видам искусства (литературные, музыкальные, живописные) могут сравниваться не только на основе их тематического сходства, но и на основе сходства или различия мировосприятия их авторов (выраженных в произведении мыслей и переживаний);

читать вслух стихотворный и прозаический тексты;

обсуждать с одноклассниками литературные, живописные и музыкальные произведения с точки зрения выраженных в них мыслей, чувств и переживаний;

устно и письменно (в форме высказываний и (или) коротких сочинений) делиться своими личными впечатлениями и наблюдениями, возникшими в ходе обсуждения литературных текстов, музыкальных и живописных произведений.

Тематическое планирование учебного предмета «Литературное чтение на родном (чеченском) языке»

** Тематическое планирование выстроено по содержанию ФОП НОО и внесены под соответствующими пунктами в федеральной образовательной программе начального общего образования.*

Распределение часов в тематическом планировании по каждой теме будет прописано на начало учебного года учителем-предметником в «рабочей программе учителя» на основании распределённых часов по учебному плану на текущий учебный год.

Структура тематического планирования рабочих программ на уровне среднего общего образования составлена с учётом рабочей программы воспитания в соответствии требованиями ФГОС НОО и включает в себя следующие структурные компоненты:

№ п/п	Тема	Количество часов, отводимых на освоение каждой темы	Э(Ц)ОР
1.	149.6. Содержание обучения в 1 классе. 149.6.1. Мир вокруг нас. 149.6.2. Дорожная азбука. 149.6.3. Устное народное творчество. 149.6.4. Наша Родина. 149.6.5. Наши герои. 149.6.6. Наши писатели. 149.6.7. Литература других народов. 149.6.8. Стихотворения. 149.6.9. Рассказы.	<i>Часы на каждую тему распределяются учителем-предметником в зависимости от нагрузки по учебному плану на текущий учебный год в рабочей программе учителя</i>	<i>Каждый учитель-предметник в своей рабочей программе указывает в данном разделе возможное использование учебно-методических материалов (мультимедийные программы, электронные учебники и задачки, электронные библиотеки, виртуальные лаборатории, игровые программы,</i>
2.	149.7. Содержание обучения во 2 классе. 149.7.1. В природе лето, осень. 149.7.2. Мир нравственности. 149.7.3. Наше детство. 149.7.4. Наши друзья – животные. 149.7.5. Труд – большая радость. 149.7.6. Зима. 149.7.7. Наша Родина. 149.7.8. Весна, весна пришла! 149.7.9. Устное народное творчество.		

3.	149.8. Содержание обучения в 3 классе. 149.8.1. Вестники Родины. 149.8.2. Лето и осень. 149.8.3. Наша Родина. 149.8.4. Охрана природы – это охрана Родины. 149.8.5. Детская жизнь. 149.8.6. Славим Родину трудом. 149.8.7. Зима. 149.8.8. Весна идёт, весна идёт! 149.8.9. Устное народное творчество.		<i>коллекции цифровых образовательных ресурсов) используемыми для обучения и воспитания различных групп пользователей, представленными в электронном (цифровом) виде и реализующими дидактические возможности ИКТ, содержание которых соответствует законодательству об образовании.</i>
4.	149.9. Содержание обучения в 4 классе. 149.9.1. Картины милой природы. 149.9.2. Наше прошлое. 149.9.3. Чечня – моя республика. 149.9.4. Нас зовут сказки. 149.9.5. Наши знаменитые писатели. 149.9.6. Во время великих испытаний. 149.9.7. Работай. Живи во благо народа.		

2.1.5. Рабочая программа по учебному предмету «Иностранный (английский) язык»

Предметная область «Иностранный язык» (далее соответственно – программа по-иностранному (английскому) языку, иностранный (английский) язык) включает пояснительную записку, содержание обучения, планируемые результаты освоения программы по-иностранному (английскому) языку и общее тематическое планирование.

Общее число часов, для изучения английского языка, определяется учебным планом ООП НОО и может корректироваться на начало учебного года по решению педагогического совета.

Содержание обучения во 2 классе.

Тематическое содержание речи.

Мир моего «я».

Приветствие. Знакомство. Моя семья. Мой день рождения. Моя любимая еда.

Мир моих увлечений.

Любимый цвет, игрушка. Любимые занятия. Мой питомец. Выходной день.

Мир вокруг меня.

Моя школа. Мои друзья. Моя малая родина (город, село).

Родная страна и страны изучаемого языка.

Названия родной страны и страны/стран изучаемого языка; их столиц. Произведения детского фольклора. Литературные персонажи детских книг. Праздники родной страны и страны/стран изучаемого языка (Новый год, Рождество).

Коммуникативные умения.

Говорение.

Коммуникативные умения диалогической речи.

Ведение с использованием речевых ситуаций, ключевых слов и (или) иллюстраций с соблюдением норм речевого этикета, принятых в стране/странах изучаемого языка:

диалога этикетного характера: приветствие, начало и завершение разговора, знакомство с собеседником; поздравление с праздником; выражение благодарности за поздравление; извинение;

диалога-расспроса: запрашивание интересующей информации; сообщение фактической информации, ответы на вопросы собеседника.

Коммуникативные умения монологической речи.

Создание с использованием ключевых слов, вопросов и (или) иллюстраций устных монологических высказываний: описание предмета, реального человека или литературного персонажа; рассказ о себе, члене семьи, друге.

Аудирование.

Понимание на слух речи учителя и других обучающихся и вербальная/невербальная реакция на услышанное (при непосредственном общении).

Восприятие и понимание на слух учебных текстов, построенных на изученном языковом материале, в соответствии с поставленной коммуникативной задачей: с пониманием основного содержания, с пониманием запрашиваемой информации (при опосредованном общении).

Аудирование с пониманием основного содержания текста предполагает определение основной темы и главных фактов/событий в воспринимаемом на слух тексте с использованием иллюстраций и языковой догадки.

Аудирование с пониманием запрашиваемой информации предполагает выделение из воспринимаемого на слух текста и понимание информации фактического характера (например, имя, возраст, любимое занятие, цвет) с использованием иллюстраций и языковой догадки.

Тексты для аудирования: диалог, высказывания собеседников в ситуациях повседневного общения, рассказ, сказка.

Смысловое чтение.

Чтение вслух учебных текстов, построенных на изученном языковом материале, с соблюдением правил чтения и соответствующей интонацией; понимание прочитанного.

Тексты для чтения вслух: диалог, рассказ, сказка.

Чтение про себя учебных текстов, построенных на изученном языковом материале, с различной глубиной проникновения в их содержание в зависимости от поставленной коммуникативной задачи: с пониманием основного содержания, с пониманием запрашиваемой информации.

Чтение с пониманием основного содержания текста предполагает определение основной темы и главных фактов/событий в прочитанном тексте с использованием иллюстраций и языковой догадки.

Чтение с пониманием запрашиваемой информации предполагает нахождение в прочитанном тексте и понимание запрашиваемой информации фактического характера с использованием иллюстраций и языковой догадки.

Тексты для чтения про себя: диалог, рассказ, сказка, электронное сообщение личного характера.

Письмо.

Овладение техникой письма (полупечатное написание букв, буквосочетаний, слов).

Воспроизведение речевых образцов, списывание текста; выписывание из текста слов, словосочетаний, предложений; вставка пропущенных букв в слово или слов в предложение, дописывание предложений в соответствии с решаемой учебной задачей.

Заполнение простых формуляров с указанием личной информации (имя, фамилия, возраст, страна проживания) в соответствии с нормами, принятыми в стране/странах изучаемого языка.

Написание с использованием образца коротких поздравлений с праздниками (с днём рождения, Новым годом).

Языковые знания и навыки.

Фонетическая сторона речи.

Буквы английского алфавита. Корректное название букв английского алфавита.

Нормы произношения: долгота и краткость гласных, отсутствие оглушения звонких согласных в конце слога или слова, отсутствие смягчения согласных перед гласными. Связующее “r” (there is/there).

Различение на слух, без ошибок, ведущих к сбою в коммуникации, произнесение слов с соблюдением правильного ударения и фраз/предложений (повествовательного, побудительного и вопросительного: общий и специальный вопросы) с соблюдением их ритмико-интонационных особенностей.

Правила чтения гласных в открытом и закрытом слоге в односложных словах; согласных; основных звукобуквенных сочетаний. Выделение из слова некоторых звукобуквенных сочетаний при анализе изученных слов.

Чтение новых слов согласно основным правилам чтения английского языка.

Знаки английской транскрипции; отличие их от букв английского алфавита. Фонетически корректное озвучивание знаков транскрипции.

Графика, орфография и пунктуация.

Графически корректное (полупечатное) написание букв английского алфавита в буквосочетаниях и словах. Правильное написание изученных слов.

Правильная расстановка знаков препинания: точки, вопросительного и восклицательного знаков в конце предложения; правильное использование апострофа в изученных сокращённых формах глагола-связки, вспомогательного и модального глаголов (например, I'm, isn't; don't, doesn't; can't), существительных в притяжательном падеже (Ann's).

Лексическая сторона речи.

Распознавание и употребление в устной и письменной речи не менее 200 лексических единиц (слов, словосочетаний, речевых клише), обслуживающих ситуации общения в рамках тематического содержания речи для 2 класса.

Распознавание в устной и письменной речи интернациональных слов (doctor, film) с помощью языковой догадки.

Грамматическая сторона речи.

Распознавание и употребление в устной и письменной речи: изученных морфологических форм и синтаксических конструкций английского языка.

Коммуникативные типы предложений: повествовательные (утвердительные, отрицательные), вопросительные (общий, специальный вопрос), побудительные (в утвердительной форме).

Нераспространённые и распространённые простые предложения.

Предложения с начальным It (It's a red ball.).

Предложения с начальным There + to be в Present Simple Tense (There is a cat in the room. Is there a cat in the room? – Yes, there is./No, there isn't. There are four pens on the table. Are there four pens on the table? – Yes, there are./No, there aren't. How many pens are there on the table? – There are four pens.).

Предложения с простым глагольным сказуемым (They live in the country.), составным именным сказуемым (The box is small.) и составным глагольным сказуемым (I like to play with my cat. She can play the piano.).

Предложения с глаголом-связкой to be в Present Simple Tense (My father is a doctor. Is it a red ball? – Yes, it is./No, it isn't.).

Предложения с краткими глагольными формами (She can't swim. I don't like porridge.).

Побудительные предложения в утвердительной форме (Come in, please.).

Глаголы в Present Simple Tense в повествовательных (утвердительных и отрицательных) и вопросительных (общий и специальный вопросы) предложениях.

Глагольная конструкция have got (I've got a cat. He's/She's got a cat. Have you got a cat? – Yes, I have./No, I haven't. What have you got?).

Модальный глагол can: для выражения умения (I can play tennis.) и отсутствия умения (I can't play chess.); для получения разрешения (Can I go out?).

Определённый, неопределённый и нулевой артикли с именами существительными (наиболее распространённые случаи).

Существительные во множественном числе, образованные по правилу и исключения (a book – books; a man – men).

Личные местоимения (I, you, he/she/it, we, they). Притяжательные местоимения (my, your, his/her/its, our, their). Указательные местоимения (this – these).

Количественные числительные (1–12).

Вопросительные слова (who, what, how, where, how many).

Предлоги места (in, on, near, under).

Союзы and и but (с однородными членами).

Социокультурные знания и умения.

Знание и использование некоторых социокультурных элементов речевого поведенческого этикета, принятого в стране/странах изучаемого языка в некоторых ситуациях общения: приветствие, прощание, знакомство, выражение благодарности, извинение, поздравление (с днём рождения, Новым годом, Рождеством).

Знание небольших произведений детского фольклора страны/стран изучаемого языка (рифмовки, стихи, песенки); персонажей детских книг.

Знание названий родной страны и страны/стран изучаемого языка и их столиц.

Компенсаторные умения.

Использование при чтении и аудировании языковой догадки (умения понять значение незнакомого слова или новое значение знакомого слова по контексту).

Использование при формулировании собственных высказываний ключевых слов, вопросов; иллюстраций.

Содержание обучения в 3 классе.

Тематическое содержание речи.

Мир моего «я».

Моя семья. Мой день рождения. Моя любимая еда. Мой день (распорядок дня).

Мир моих увлечений.

Любимая игрушка, игра. Мой питомец. Любимые занятия. Любимая сказка. Выходной день. Каникулы.

Мир вокруг меня.

Моя комната (квартира, дом). Моя школа. Мои друзья. Моя малая родина (город, село). Дикие и домашние животные. Погода. Времена года (месяцы).

Родная страна и страны изучаемого языка.

Россия и страна/страны изучаемого языка. Их столицы, достопримечательности и интересные факты. Произведения детского фольклора. Литературные персонажи детских книг. Праздники родной страны и страны/стран изучаемого языка.

Коммуникативные умения.

Говорение.

Коммуникативные умения диалогической речи.

Ведение с использованием речевых ситуаций, ключевых слов и (или) иллюстраций с соблюдением норм речевого этикета, принятых в стране/странах изучаемого языка:

диалога этикетного характера: приветствие, начало и завершение разговора, знакомство с собеседником; поздравление с праздником; выражение благодарности за поздравление; извинение;

диалога – побуждения к действию: приглашение собеседника к совместной деятельности, вежливое согласие/не согласие на предложение собеседника;

диалога-расспроса: запрашивание интересующей информации; сообщение фактической информации, ответы на вопросы собеседника.

Коммуникативные умения монологической речи.

Создание с использованием ключевых слов, вопросов и (или) иллюстраций устных монологических высказываний: описание предмета, реального человека или литературного персонажа; рассказ о себе, члене семьи, друге.

Пересказ с использованием ключевых слов, вопросов и (или) иллюстраций основного содержания прочитанного текста.

Аудирование.

Понимание на слух речи учителя и других обучающихся и вербальная/невербальная реакция на услышанное (при непосредственном общении).

Восприятие и понимание на слух учебных текстов, построенных на изученном языковом материале, в соответствии с поставленной коммуникативной задачей: с пониманием основного содержания, с пониманием запрашиваемой информации (при опосредованном общении).

Аудирование с пониманием основного содержания текста предполагает определение основной темы и главных фактов/событий в воспринимаемом на слух тексте с использованием иллюстраций и языковой, в том числе контекстуальной, догадки.

Аудирование с пониманием запрашиваемой информации предполагает выделение из воспринимаемого на слух текста и понимание информации фактического характера с использованием иллюстраций и языковой, в том числе контекстуальной, догадки.

Тексты для аудирования: диалог, высказывания собеседников в ситуациях повседневного общения, рассказ, сказка.

Смысловое чтение.

Чтение вслух учебных текстов, построенных на изученном языковом материале, с соблюдением правил чтения и соответствующей интонацией; понимание прочитанного.

Тексты для чтения вслух: диалог, рассказ, сказка.

Чтение про себя учебных текстов, построенных на изученном языковом материале, с различной глубиной проникновения в их содержание в зависимости от поставленной коммуникативной задачи: с пониманием основного содержания, с пониманием запрашиваемой информации.

Чтение с пониманием основного содержания текста предполагает определение основной темы и главных фактов/событий в прочитанном тексте

с использованием иллюстраций и языковой, в том числе контекстуальной, догадки.

Чтение с пониманием запрашиваемой информации предполагает нахождение в прочитанном тексте и понимание запрашиваемой информации фактического характера с использованием иллюстраций и языковой, в том числе контекстуальной, догадки.

Тексты для чтения: диалог, рассказ, сказка, электронное сообщение личного характера.

Письмо.

Списывание текста; выписывание из текста слов, словосочетаний, предложений; вставка пропущенного слова в предложение в соответствии с решаемой коммуникативной/учебной задачей.

Создание подписей к картинкам, фотографиям с пояснением, что на них изображено.

Заполнение анкет и формуляров с указанием личной информации (имя, фамилия, возраст, страна проживания, любимые занятия) в соответствии с нормами, принятыми в стране/странах изучаемого языка.

Написание с использованием образца поздравлений с праздниками (с днём рождения, Новым годом, Рождеством) с выражением пожеланий.

Языковые знания и навыки.

Фонетическая сторона речи.

Буквы английского алфавита. Фонетически корректное озвучивание букв английского алфавита.

Нормы произношения: долгота и краткость гласных, правильное отсутствие оглушения звонких согласных в конце слога или слова, отсутствие смягчения согласных перед гласными. Связующее “r” (there is/there are).

Ритмико-интонационные особенности повествовательного, побудительного и вопросительного (общий и специальный вопрос) предложений.

Различение на слух, без ошибок произнесение слов с соблюдением правильного ударения и фраз/предложений с соблюдением их ритмико-интонационных особенностей.

Чтение гласных в открытом и закрытом слоге в односложных словах, чтения гласных в третьем типе слога (гласная + r); согласных, основных звукобуквенных сочетаний, в частности сложных сочетаний букв (например, tion, ight) в односложных, двусложных и многосложных словах.

Выделение некоторых звукобуквенных сочетаний при анализе изученных слов.

Чтение новых слов согласно основным правилам чтения с использованием полной или частичной транскрипции.

Знаки английской транскрипции; отличие их от букв английского алфавита. Фонетически корректное озвучивание знаков транскрипции.

Графика, орфография и пунктуация.

Правильное написание изученных слов.

Правильная расстановка знаков препинания: точки, вопросительного и восклицательного знаков в конце предложения; правильное использование знака апострофа в сокращённых формах глагола-связки, вспомогательного и модального глаголов, существительных в притяжательном падеже.

Лексическая сторона речи.

Распознавание и употребление в устной и письменной речи не менее 350 лексических единиц (слов, словосочетаний, речевых клише), обслуживающих ситуации общения в рамках тематического содержания речи для 3 класса, включая 200 лексических единиц, усвоенных на первом году обучения.

Распознавание и употребление в устной и письменной речи слов, образованных с использованием основных способов словообразования: аффиксации (образование числительных с помощью суффиксов -teen, -ty, -th) и словосложения (sportsman).

Распознавание в устной и письменной речи интернациональных слов (doctor, film) с помощью языковой догадки.

Грамматическая сторона речи.

Распознавание и употребление в устной и письменной речи родственных слов с использованием основных способов словообразования: аффиксации (суффиксы числительных -teen, -ty, -th) и словосложения (football, snowman)

Предложения с начальным There + to be в Past Simple Tense (There was an old house near the river.).

Побудительные предложения в отрицательной (Don't talk, please.) форме.

Правильные и неправильные глаголы в Past Simple Tense в повествовательных (утвердительных и отрицательных) и вопросительных (общий и специальный вопросы) предложениях.

Конструкция I'd like to ... (I'd like to read this book.).

Конструкции с глаголами на -ing: to like/enjoy doing smth (I like riding my bike.).

Существительные в притяжательном падеже (Possessive Case; Ann's dress, children's toys, boys' books).

Слова, выражающие количество с исчисляемыми и неисчисляемыми существительными (much/many/a lot of).

Личные местоимения в объектном (me, you, him/her/it, us, them) падеже. Указательные местоимения (this – these; that – those). Неопределённые местоимения (some/any) в повествовательных и вопросительных предложениях (Have you got any friends? – Yes, I've got some.).

Наречия частотности (usually, often).

Количественные числительные (13–100). Порядковые числительные (1–30).

Вопросительные слова (when, whose, why).

Предлоги места (next to, in front of, behind), направления (to), времени (at, in, on в выражениях at 5 o'clock, in the morning, on Monday).

Социокультурные знания и умения.

Знание и использование некоторых социокультурных элементов речевого поведенческого этикета, принятого в стране/странах изучаемого языка, в некоторых ситуациях общения: приветствие, прощание, знакомство, выражение благодарности, извинение, поздравление с днём рождения, Новым годом, Рождеством.

Знание произведений детского фольклора (рифмовок, стихов, песенок), персонажей детских книг.

Краткое представление своей страны и страны/стран изучаемого языка (названия родной страны и страны/стран изучаемого языка и их столиц, название родного города/села; цвета национальных флагов).

Компенсаторные умения.

Использование при чтении и аудировании языковой, в том числе контекстуальной, догадки.

Использование при формулировании собственных высказываний ключевых слов, вопросов; иллюстраций.

Игнорирование информации, не являющейся необходимой для понимания основного содержания прочитанного/прослушанного текста или для нахождения в тексте запрашиваемой информации.

Содержание обучения в 4 классе.

Тематическое содержание речи.

Мир моего «я».

Моя семья. Мой день рождения, подарки. Моя любимая еда. Мой день (распорядок дня, домашние обязанности).

Мир моих увлечений.

Любимая игрушка, игра. Мой питомец. Любимые занятия. Занятия спортом. Любимая сказка/история/рассказ. Выходной день. Каникулы.

Мир вокруг меня.

Моя комната (квартира, дом), предметы мебели и интерьера. Моя школа, любимые учебные предметы. Мои друзья, их внешность и черты характера. Моя малая родина (город, село). Путешествия. Дикая и домашние животные. Погода. Времена года (месяцы). Покупки.

Родная страна и страны изучаемого языка.

Россия и страна/страны изучаемого языка. Их столицы, основные достопримечательности и интересные факты. Произведения детского фольклора. Литературные персонажи детских книг. Праздники родной страны и страны/стран изучаемого языка.

Коммуникативные умения.

Говорение.

Коммуникативные умения диалогической речи.

Ведение с использованием речевых ситуаций, ключевых слов и (или) иллюстраций с соблюдением норм речевого этикета, принятых в стране/странах изучаемого языка:

диалога этикетного характера: приветствие, ответ на приветствие; завершение разговора (в том числе по телефону), прощание; знакомство с собеседником; поздравление с праздником, выражение благодарности за поздравление; выражение извинения;

диалога – побуждения к действию: обращение к собеседнику с просьбой, вежливое согласие выполнить просьбу; приглашение собеседника к совместной деятельности, вежливое согласие/несогласие на предложение собеседника;

диалога-расспроса: запрашивание интересующей информации; сообщение фактической информации, ответы на вопросы собеседника.

Коммуникативные умения монологической речи.

Создание с использованием ключевых слов, вопросов и (или) иллюстраций устных монологических высказываний: описание предмета, внешности и одежды, черт характера реального человека или литературного персонажа; рассказ/сообщение (повествование) с использованием ключевых слов, вопросов и (или) иллюстраций .

Создание устных монологических высказываний в рамках тематического содержания речи по образцу (с выражением своего отношения к предмету речи).

Пересказ основного содержания прочитанного текста с использованием ключевых слов, вопросов, плана и (или) иллюстраций.

Краткое устное изложение результатов выполненного несложного проектного задания.

Аудирование.

Коммуникативные умения аудирования.

Понимание на слух речи учителя и других обучающихся и вербальная/невербальная реакция на услышанное (при непосредственном общении).

Восприятие и понимание на слух учебных и адаптированных аутентичных текстов, построенных на изученном языковом материале, в соответствии с поставленной коммуникативной задачей: с пониманием основного содержания, с пониманием запрашиваемой информации (при опосредованном общении).

Аудирование с пониманием основного содержания текста предполагает умение определять основную тему и главные факты/события в воспринимаемом на слух тексте с использованием иллюстраций и языковой, в том числе контекстуальной, догадки.

Аудирование с пониманием запрашиваемой информации предполагает умение выделять запрашиваемую информацию фактического характера с использованием иллюстраций и языковой, в том числе контекстуальной, догадки.

Тексты для аудирования: диалог, высказывания собеседников в ситуациях повседневного общения, рассказ, сказка, сообщение информационного характера.

Смысловое чтение.

Чтение вслух учебных текстов с соблюдением правил чтения и соответствующей интонацией, понимание прочитанного.

Тексты для чтения вслух: диалог, рассказ, сказка.

Чтение про себя учебных текстов, построенных на изученном языковом материале, с различной глубиной проникновения в их содержание в зависимости от поставленной коммуникативной задачи: с пониманием основного содержания, с пониманием запрашиваемой информации.

Чтение с пониманием основного содержания текста предполагает определение основной темы и главных фактов/событий в прочитанном тексте с использованием иллюстраций и языковой, в том числе контекстуальной, догадки.

Чтение с пониманием запрашиваемой информации предполагает нахождение в прочитанном тексте и понимание запрашиваемой информации фактического характера с использованием иллюстраций, языковой, в том числе контекстуальной, догадки.

Смысловое чтение про себя учебных и адаптированных аутентичных текстов, содержащих отдельные незнакомые слова, понимание основного

содержания (тема, главная мысль, главные факты/события) текста с использованием иллюстраций и языковой, в том числе контекстуальной, догадки, в том числе контекстуальной.

Прогнозирование содержания текста на основе заголовка

Чтение не сплошных текстов (таблиц, диаграмм) и понимание представленной в них информации.

Тексты для чтения: диалог, рассказ, сказка, электронное сообщение личного характера, текст научно-популярного характера, стихотворение.

Письмо.

Выписывание из текста слов, словосочетаний, предложений; вставка пропущенных букв в слово или слов в предложение в соответствии с решаемой коммуникативной/учебной задачей.

Заполнение простых анкет и формуляров с указанием личной информации (имя, фамилия, возраст, местожительство (страна проживания, город), любимые занятия) в соответствии с нормами, принятыми в стране/странах изучаемого языка.

Написание с использованием образца поздравления с праздниками (с днём рождения, Новым годом, Рождеством) с выражением пожеланий.

Написание электронного сообщения личного характера с использованием образца.

Языковые знания и навыки.

Фонетическая сторона речи.

Нормы произношения: долгота и краткость гласных, отсутствие оглушения звонких согласных в конце слога или слова, отсутствие смягчения согласных перед гласными. Связующее “r” (there is/there are).

Ритмико-интонационные особенности повествовательного, побудительного и вопросительного (общий и специальный вопрос) предложений.

Различение на слух, без ошибок, ведущих к сбою в коммуникации, произнесение слов с соблюдением правильного ударения и фраз с соблюдением их ритмико-интонационных особенностей, в том числе соблюдение правила отсутствия ударения на служебных словах; интонации перечисления.

Правила чтения: гласных в открытом и закрытом слоге в односложных словах, гласных в третьем типе слога (гласная + r); согласных; основных звукобуквенных сочетаний, в частности сложных сочетаний букв (например, tion, ight) в односложных, двусложных и многосложных словах.

Выделение некоторых звукобуквенных сочетаний при анализе изученных слов.

Чтение новых слов согласно основным правилам чтения с использованием полной или частичной транскрипции, по аналогии.

Знаки английской транскрипции; отличие их от букв английского алфавита. Фонетически корректное озвучивание знаков транскрипции.

Графика, орфография и пунктуация.

Правильное написание изученных слов. Правильная расстановка знаков препинания: точки, вопросительного и восклицательного знака в конце предложения; запятой при обращении и перечислении; правильное использование знака апострофа в сокращённых формах глагола-связки, вспомогательного и модального глаголов, существительных в притяжательном падеже (Possessive Case).

Лексическая сторона речи.

Распознавание и употребление в устной и письменной речи не менее 500 лексических единиц (слов, словосочетаний, речевых клише), обслуживающих ситуации общения в рамках тематического содержания речи для 4 класса, включая 350 лексических единиц, усвоенных в предыдущие два года обучения.

Распознавание и образование в устной и письменной речи родственных слов с использованием основных способов словообразования: аффиксации (образование существительных с помощью суффиксов -er/-or, -ist (worker, actor, artist) и конверсии (to play – a play).

Использование языковой догадки для распознавания интернациональных слов (pilot, film).

Грамматическая сторона речи.

Распознавание и употребление в устной и письменной речи изученных морфологических форм и синтаксических конструкций английского языка.

Глаголы в Present/Past Simple Tense, Present Continuous Tense в повествовательных (утвердительных и отрицательных) и вопросительных (общий и специальный вопросы) предложениях.

Модальные глаголы must и have to.

Конструкция to be going to и Future Simple Tense для выражения будущего действия (I am going to have my birthday party on Saturday. Wait, I'll help you.).

Отрицательное местоимение no.

Степени сравнения прилагательных (формы, образованные по правилу и исключения: good – better – (the) best, bad – worse – (the) worst.

Наречия времени.

Обозначение даты и года. Обозначение времени (5 o'clock; 3 am, 2 pm).

Социокультурные знания и умения.

Знание и использование некоторых социокультурных элементов речевого поведенческого этикета, принятого в стране/странах изучаемого языка, в некоторых ситуациях общения: приветствие, прощание, знакомство, выражение благодарности, извинение, поздравление с днём рождения, Новым годом, Рождеством, разговор по телефону).

Знание произведений детского фольклора (рифмовок, стихов, песенок), персонажей детских книг.

Краткое представление своей страны и страны/стран изучаемого языка на (названия стран и их столиц, название родного города/села; цвета национальных флагов; основные достопримечательности).

Компенсаторные умения.

Использование при чтении и аудировании языковой догадки (умения понять значение незнакомого слова или новое значение знакомого слова из контекста).

Использование при формулировании собственных высказываний ключевых слов, вопросов; картинок, фотографий.

Прогнозирование содержания текста для чтения на основе заголовка.

Игнорирование информации, не являющейся необходимой для понимания основного содержания прочитанного/прослушанного текста или для нахождения в тексте запрашиваемой информации.

Планируемые результаты освоения программы по иностранному (английскому) языку на уровне начального общего образования.

Личностные результаты освоения программы по иностранному (английскому) языку на уровне начального общего образования достигаются в единстве учебной и воспитательной деятельности в соответствии с традиционными российскими социокультурными и духовно-нравственными ценностями, принятыми в обществе правилами и нормами поведения и способствуют процессам самопознания, самовоспитания и саморазвития, формирования внутренней позиции личности.

В результате изучения иностранного (английского) языка на уровне начального общего образования у обучающегося будут сформированы следующие личностные результаты:

гражданско-патриотическое воспитание:

становление ценностного отношения к своей Родине – России;

осознание своей этнокультурной и российской гражданской идентичности;

сопричастность к прошлому, настоящему и будущему своей страны и родного края;

уважение к своему и другим народам;

первоначальные представления о человеке как члене общества, о правах и ответственности, уважении и достоинстве человека, о нравственно-этических нормах поведения и правилах межличностных отношений;

духовно-нравственное воспитание:

признание индивидуальности каждого человека;

проявление сопереживания, уважения и доброжелательности;

неприятие любых форм поведения, направленных на причинение физического и морального вреда другим людям;

эстетическое воспитание:

уважительное отношение и интерес к художественной культуре, восприимчивость к разным видам искусства, традициям и творчеству своего и других народов;

стремление к самовыражению в разных видах художественной деятельности;

физическое воспитание, формирование культуры здоровья и эмоционального благополучия:

соблюдение правил здорового и безопасного (для себя и других людей) образа жизни в окружающей среде (в том числе информационной);

бережное отношение к физическому и психическому здоровью;

трудовое воспитание:

осознание ценности труда в жизни человека и общества, ответственное потребление и бережное отношение к результатам труда, навыки участия в различных видах трудовой деятельности, интерес к различным профессиям;

экологическое воспитание:

бережное отношение к природе;

неприятие действий, приносящих вред природе;

ценности научного познания:

первоначальные представления о научной картине мира;

познавательные интересы, активность, инициативность, любознательность и самостоятельность в познании.

В результате изучения иностранного (английского) языка на уровне начального общего образования у обучающегося будут сформированы познавательные универсальные учебные действия, коммуникативные универсальные учебные действия, регулятивные универсальные учебные действия, совместная деятельность.

У обучающегося будут сформированы следующие базовые логические действия как часть познавательных универсальных учебных действий:

сравнивать объекты, устанавливать основания для сравнения, устанавливать аналогии;

объединять части объекта (объекты) по определённомu признаку;
определять существенный признак для классификации,
классифицировать предложенные объекты;

находить закономерности и противоречия в рассматриваемых фактах,
данных и наблюдениях на основе предложенного учителем алгоритма;

выявлять недостаток информации для решения учебной (практической)
задачи на основе предложенного алгоритма;

устанавливать причинно-следственные связи в ситуациях, поддающихся
непосредственному наблюдению или знакомых по опыту, делать выводы.

У обучающегося будут сформированы следующие базовые
исследовательские действия как часть познавательных универсальных
учебных действий:

определять разрыв между реальным и желательным состоянием объекта
(ситуации) на основе предложенных учителем вопросов;

с помощью педагогического работника формулировать цель,
планировать изменения объекта, ситуации;

сравнивать несколько вариантов решения задачи, выбирать наиболее
подходящий (на основе предложенных критериев);

проводить по предложенному плану опыт, несложное исследование по
установлению особенностей объекта изучения и связей между объектами
(часть целое, причина следствие);

формулировать выводы и подкреплять их доказательствами на основе
результатов проведенного наблюдения (опыта, измерения, классификации,
сравнения, исследования);

прогнозировать возможное развитие процессов, событий и их
последствия в аналогичных или сходных ситуациях.

У обучающегося будут сформированы умения работать с информацией
как часть познавательных универсальных учебных действий:

выбирать источник получения информации;

согласно заданному алгоритму находить в предложенном источнике
информацию, представленную в явном виде;

распознавать достоверную и недостоверную информацию
самостоятельно или на основании предложенного учителем способа её
проверки;

соблюдать с помощью взрослых (педагогических работников, родителей
(законных представителей) несовершеннолетних обучающихся) правила
информационной безопасности при поиске информации в Интернете;

анализировать и создавать текстовую, видео, графическую, звуковую,
информацию в соответствии с учебной задачей;

самостоятельно создавать схемы, таблицы для представления информации.

У обучающегося будут сформированы умения общения как часть коммуникативных универсальных учебных действий:

воспринимать и формулировать суждения, выражать эмоции в соответствии с целями и условиями общения в знакомой среде;

проявлять уважительное отношение к собеседнику, соблюдать правила ведения диалога и дискуссии;

признавать возможность существования разных точек зрения;

корректно и аргументированно высказывать своё мнение;

строить речевое высказывание в соответствии с поставленной задачей;

создавать устные и письменные тексты (описание, рассуждение, повествование);

подготавливать небольшие публичные выступления;

подбирать иллюстративный материал (рисунки, фото, плакаты) к тексту выступления.

У обучающегося будут сформированы умения самоорганизации как части регулятивных универсальных учебных действий:

планировать действия по решению учебной задачи для получения результата;

выстраивать последовательность выбранных действий.

У обучающегося будут сформированы умения самоконтроля как части регулятивных универсальных учебных действий:

устанавливать причины успеха/неудач учебной деятельности;

корректировать свои учебные действия для преодоления ошибок.

У обучающегося будут сформированы умения совместной деятельности:

формулировать краткосрочные и долгосрочные цели (индивидуальные с учётом участия в коллективных задачах) в стандартной (типовой) ситуации на основе предложенного формата планирования, распределения промежуточных шагов и сроков;

принимать цель совместной деятельности, коллективно строить действия по её достижению: распределять роли, договариваться, обсуждать процесс и результат совместной работы;

проявлять готовность руководить, выполнять поручения, подчиняться;

ответственно выполнять свою часть работы;

оценивать свой вклад в общий результат;

выполнять совместные проектные задания с использованием предложенного образца.

Предметные результаты по учебному предмету «Иностранный (английский) язык» предметной области «Иностранный язык» должны быть ориентированы на применение знаний, умений и навыков в типичных учебных ситуациях и реальных жизненных условиях, отражать сформированность иноязычной коммуникативной компетенции на элементарном уровне в совокупности её составляющих – речевой, языковой, социокультурной, компенсаторной, метапредметной (учебно-познавательной).

К концу обучения во 2 классе обучающийся получит следующие предметные результаты по отдельным темам программы по иностранному (английскому) языку:

Коммуникативные умения.

Говорение:

вести разные виды диалогов (диалог этикетного характера, диалог-расспрос) в стандартных ситуациях неофициального общения, используя вербальные и (или) зрительные опоры в рамках изучаемой тематики с соблюдением норм речевого этикета, принятого в стране/странах изучаемого языка (не менее 3 реплик со стороны каждого собеседника);

создавать устные связные монологические высказывания объёмом не менее 3 фраз в рамках изучаемой тематики с использованием картинок, фотографий и (или) ключевых слов, вопросов.

Аудирование:

воспринимать на слух и понимать речь учителя и других обучающихся;

воспринимать на слух и понимать учебные тексты, построенные на изученном языковом материале, с разной глубиной проникновения в их содержание в зависимости от поставленной коммуникативной задачи: с пониманием основного содержания, с пониманием запрашиваемой информации фактического характера, используя зрительные опоры и языковую догадку (время звучания текста/текстов для аудирования – до 40 секунд).

Смысловое чтение:

читать вслух учебные тексты объёмом до 60 слов, построенные на изученном языковом материале, с соблюдением правил чтения и соответствующей интонации, демонстрируя понимание прочитанного;

читать про себя и понимать учебные тексты, построенные на изученном языковом материале, с различной глубиной проникновения в их содержание в зависимости от поставленной коммуникативной задачи: с пониманием основного содержания, с пониманием запрашиваемой информации,

используя зрительные опоры и языковую догадку (объём текста для чтения – до 80 слов).

Письмо:

заполнять простые формуляры, сообщая о себе основные сведения, в соответствии с нормами, принятыми в стране/странах изучаемого языка;

писать с использованием образца короткие поздравления с праздниками (с днём рождения, Новым годом).

Языковые знания и навыки.

Фонетическая сторона речи:

знать буквы алфавита английского языка в правильной последовательности, фонетически корректно их озвучивать и графически корректно воспроизводить (полупечатное написание букв, буквосочетаний, слов);

применять правила чтения гласных в открытом и закрытом слоге в односложных словах, выделять некоторые звукобуквенные сочетания при анализе знакомых слов; озвучивать транскрипционные знаки, отличать их от букв;

читать новые слова согласно основным правилам чтения;

различать на слух и правильно произносить слова и фразы/предложения с соблюдением их ритмико-интонационных особенностей.

Графика, орфография и пунктуация:

правильно писать изученные слова;

заполнять пропуски словами; дописывать предложения;

правильно расставлять знаки препинания (точка, вопросительный и восклицательный знаки в конце предложения) и использовать знак апострофа в сокращённых формах глагола-связки, вспомогательного и модального глаголов.

Лексическая сторона речи:

распознавать и употреблять в устной и письменной речи не менее 200 лексических единиц (слов, словосочетаний, речевых клише), обслуживающих ситуации общения в рамках тематики, предусмотренной на первом году обучения;

использовать языковую догадку в распознавании интернациональных слов.

Грамматическая сторона речи:

распознавать и употреблять в устной и письменной речи различные коммуникативные типы предложений: повествовательные (утвердительные, отрицательные), вопросительные (общий, специальный, вопросы), побудительные (в утвердительной форме);

распознавать и употреблять нераспространённые и распространённые простые предложения;

распознавать и употреблять в устной и письменной речи предложения с начальным It;

распознавать и употреблять в устной и письменной речи предложения с начальным There + to be в Present Simple Tense;

распознавать и употреблять в устной и письменной речи простые предложения с простым глагольным сказуемым (He speaks English.);

распознавать и употреблять в устной и письменной речи предложения с составным глагольным сказуемым (I want to dance. She can skate well.);

распознавать и употреблять в устной и письменной речи предложения с глаголом-связкой to be в Present Simple Tense в составе таких фраз, как I'm Dima, I'm eight. I'm fine. I'm sorry. It's... Is it.? What's ...?;

распознавать и употреблять в устной и письменной речи предложения с краткими глагольными формами;

распознавать и употреблять в устной и письменной речи повелительное наклонение: побудительные предложения в утвердительной форме (Come in, please.);

распознавать и употреблять в устной и письменной речи настоящее простое время (Present Simple Tense) в повествовательных (утвердительных и отрицательных) и вопросительных (общий и специальный вопрос) предложениях;

распознавать и употреблять в устной и письменной речи глагольную конструкцию have got (I've got ... Have you got ...?);

распознавать и употреблять в устной и письменной речи модальный глагол can/can't для выражения умения (I can ride a bike.) и отсутствия умения (I can't ride a bike.); can для получения разрешения (Can I go out?);

распознавать и употреблять в устной и письменной речи неопределённый, определённый и нулевой артикль с существительными (наиболее распространённые случаи употребления);

распознавать и употреблять в устной и письменной речи множественное число существительных, образованное по правилам и исключения: a pen – pens; a man – men;

распознавать и употреблять в устной и письменной речи личные и притяжательные местоимения;

распознавать и употреблять в устной и письменной речи указательные местоимения this – these;

распознавать и употреблять в устной и письменной речи количественные числительные (1–12);

распознавать и употреблять в устной и письменной речи вопросительные слова who, what, how, where, how many;

распознавать и употреблять в устной и письменной речи предлоги места on, in, near, under;

распознавать и употреблять в устной и письменной речи союзы and и but (при однородных членах).

Социокультурные знания и умения:

владеть отдельными социокультурными элементами речевого поведенческого этикета, принятыми в англоязычной среде, в некоторых ситуациях общения: приветствие, прощание, знакомство, выражение благодарности, извинение, поздравление с днём рождения, Новым годом, Рождеством;

знать названия родной страны и страны/стран изучаемого языка и их столиц.

К концу обучения в 3 классе обучающийся получит следующие предметные результаты по отдельным темам программы по иностранному (английскому) языку:

Коммуникативные умения.

Говорение:

вести разные виды диалогов (диалог этикетного характера, диалог-побуждение, диалог-расспрос) в стандартных ситуациях неофициального общения, с вербальными и (или) зрительными опорами в рамках изучаемой тематики с соблюдением норм речевого этикета, принятого в стране/странах изучаемого языка (не менее 4 реплик со стороны каждого собеседника);

создавать устные связные монологические высказывания (описание; повествование/рассказ) в рамках изучаемой тематики объёмом не менее 4 фраз с вербальными и (или) зрительными опорами;

передавать основное содержание прочитанного текста с вербальными и (или) зрительными опорами (объём монологического высказывания – не менее 4 фраз).

Аудирование:

воспринимать на слух и понимать речь учителя и других обучающихся вербально/невербально реагировать на услышанное;

воспринимать на слух и понимать учебные тексты, построенные на изученном языковом материале, с разной глубиной проникновения в их содержание в зависимости от поставленной коммуникативной задачи: с пониманием основного содержания, с пониманием запрашиваемой информации фактического характера, со зрительной опорой и с

использованием языковой, в том числе контекстуальной, догадки (время звучания текста/текстов для аудирования – до 1 минуты).

Смысловое чтение:

читать вслух учебные тексты объемом до 70 слов, построенные на изученном языковом материале, с соблюдением правил чтения и соответствующей интонацией, демонстрируя понимание прочитанного;

читать про себя и понимать учебные тексты, содержащие отдельные незнакомые слова, с различной глубиной проникновения в их содержание в зависимости от поставленной коммуникативной задачи: с пониманием основного содержания, с пониманием запрашиваемой информации, со зрительной опорой и без опоры, а также с использованием языковой, в том числе контекстуальной, догадки (объем текста/текстов для чтения – до 130 слов).

Письмо:

заполнять анкеты и формуляры с указанием личной информации: имя, фамилия, возраст, страна проживания, любимые занятия и другие;

писать с использованием образца поздравления с днем рождения, Новым годом, Рождеством с выражением пожеланий;

создавать подписи к иллюстрациям с пояснением, что на них изображено.

Языковые знания и навыки.

Фонетическая сторона речи:

применять правила чтения гласных в третьем типе слога (гласная + r);

применять правила чтения сложных сочетаний букв (например, -tion, -ight) в односложных, двусложных и многосложных словах (international, night);

читать новые слова согласно основным правилам чтения;

различать на слух и правильно произносить слова и фразы/предложения с соблюдением их ритмико-интонационных особенностей.

Графика, орфография и пунктуация:

правильно писать изученные слова;

правильно расставлять знаки препинания (точка, вопросительный и восклицательный знаки в конце предложения, апостроф).

Лексическая сторона речи:

распознавать и употреблять в устной и письменной речи не менее 350 лексических единиц (слов, словосочетаний, речевых клише), включая 200 лексических единиц, освоенных на первом году обучения;

распознавать и образовывать родственные слова с использованием основных способов словообразования: аффиксации (суффиксы числительных -teen, -ty, -th) и словосложения (football, snowman).

Грамматическая сторона речи:

распознавать и употреблять в устной и письменной речи побудительные предложения в отрицательной форме (Don't talk, please.);

распознавать и употреблять в устной и письменной речи предложения с начальным There + to be в Past Simple Tense (There was a bridge across the river. There were mountains in the south.);

распознавать и употреблять в устной и письменной речи конструкции с глаголами на -ing: to like/enjoy doing something;

распознавать и употреблять в устной и письменной речи конструкцию I'd like to ...;

распознавать и употреблять в устной и письменной речи правильные и неправильные глаголы в Past Simple Tense в повествовательных (утвердительных и отрицательных) и вопросительных (общий и специальный вопрос) предложениях;

распознавать и употреблять в устной и письменной речи существительные в притяжательном падеже (Possessive Case);

распознавать и употреблять в устной и письменной речи слова, выражающие количество с исчисляемыми и неисчисляемыми существительными (much/many/a lot of);

распознавать и употреблять в устной и письменной речи наречия частотности usually, often;

распознавать и употреблять в устной и письменной речи личные местоимения в объектном падеже;

распознавать и употреблять в устной и письменной речи указательные местоимения that – those;

распознавать и употреблять в устной и письменной речи неопределённые местоимения some/any в повествовательных и вопросительных предложениях;

распознавать и употреблять в устной и письменной речи вопросительные слова when, whose, why;

распознавать и употреблять в устной и письменной речи количественные числительные (13–100);

распознавать и употреблять в устной и письменной речи порядковые числительные (1–30);

распознавать и употреблять в устной и письменной речи предлог направления движения to (We went to Moscow last year.);

распознавать и употреблять в устной и письменной речи предлоги места next to, in front of, behind;

распознавать и употреблять в устной и письменной речи предлоги времени: at, in, on в выражениях at 4 o'clock, in the morning, on Monday.

Социокультурные знания и умения:

владеть социокультурными элементами речевого поведенческого этикета, принятыми в англоязычной среде, в некоторых ситуациях общения (приветствие, прощание, знакомство, просьба, выражение благодарности, извинение, поздравление с днём рождения, Новым годом, Рождеством);

кратко представлять свою страну и страну/страны изучаемого языка на английском языке.

К концу обучения в 4 классе обучающийся получит следующие предметные результаты по отдельным темам программы по иностранному (английскому) языку:

Коммуникативные умения.

Говорение:

вести разные виды диалогов (диалог этикетного характера, диалог-побуждение, диалог-расспрос) на основе вербальных и (или) зрительных опор с соблюдением норм речевого этикета, принятого в стране/странах изучаемого языка (не менее 4–5 реплик со стороны каждого собеседника);

вести диалог – разговор по телефону с использованием картинок, фотографий и (или) ключевых слов в стандартных ситуациях неофициального общения с соблюдением норм речевого этикета в объёме не менее 4–5 реплик со стороны каждого собеседника;

создавать устные связные монологические высказывания (описание, рассуждение; повествование/сообщение) с вербальными и (или) зрительными опорами в рамках тематического содержания речи для 4 класса (объём монологического высказывания – не менее 4–5 фраз);

создавать устные связные монологические высказывания по образцу; выражать своё отношение к предмету речи;

передавать основное содержание прочитанного текста с вербальными и (или) зрительными опорами в объёме не менее 4–5 фраз.

представлять результаты выполненной проектной работы, в том числе подбирая иллюстративный материал (рисунки, фото) к тексту выступления, в объёме не менее 4–5 фраз.

Аудирование:

воспринимать на слух и понимать речь учителя и других обучающихся, вербально/невербально реагировать на услышанное;

воспринимать на слух и понимать учебные и адаптированные аутентичные тексты, построенные на изученном языковом материале, с разной глубиной проникновения в их содержание в зависимости от поставленной коммуникативной задачи: с пониманием основного содержания, с пониманием запрашиваемой информации фактического характера со зрительной опорой и с использованием языковой, в том числе контекстуальной, догадки (время звучания текста/текстов для аудирования – до 1 минуты).

Смысловое чтение:

читать вслух учебные тексты объёмом до 70 слов, построенные на изученном языковом материале, с соблюдением правил чтения и соответствующей интонацией, демонстрируя понимание прочитанного;

читать про себя тексты, содержащие отдельные незнакомые слова, с различной глубиной проникновения в их содержание в зависимости от поставленной коммуникативной задачи: с пониманием основного содержания, с пониманием запрашиваемой информации, со зрительной опорой и без опоры, с использованием языковой, в том числе контекстуальной, догадки (объём текста/текстов для чтения – до 160 слов;

прогнозировать содержание текста на основе заголовка;

читать про себя несплошные тексты (таблицы, диаграммы и другие) и понимать представленную в них информацию.

Письмо:

заполнять анкеты и формуляры с указанием личной информации: имя, фамилия, возраст, место жительства (страна проживания, город), любимые занятия и другие;

писать с использованием образца поздравления с днем рождения, Новым годом, Рождеством с выражением пожеланий;

писать с использованием образца электронное сообщение личного характера (объём сообщения – до 50 слов).

Языковые знания и навыки.

Фонетическая сторона речи:

читать новые слова согласно основным правилам чтения;

различать на слух и правильно произносить слова и фразы/предложения с соблюдением их ритмико-интонационных особенностей.

Графика, орфография и пунктуация:

правильно писать изученные слова;

правильно расставлять знаки препинания (точка, вопросительный и восклицательный знаки в конце предложения, апостроф, запятая при перечислении).

Лексическая сторона речи:

распознавать и употреблять в устной и письменной речи не менее 500 лексических единиц (слов, словосочетаний, речевых клише), включая 350 лексических единиц, освоенных в предшествующие годы обучения;

распознавать и образовывать родственные слова с использованием основных способов словообразования: аффиксации (суффиксы -er/-or, -ist: teacher, actor, artist), словосложения (blackboard), конверсии (to play – a play).

Грамматическая сторона речи:

распознавать и употреблять в устной и письменной речи Present Continuous Tense в повествовательных (утвердительных и отрицательных), вопросительных (общий и специальный вопрос) предложениях;

распознавать и употреблять в устной и письменной речи конструкцию to be going to и Future Simple Tense для выражения будущего действия;

распознавать и употреблять в устной и письменной речи модальные глаголы долженствования must и have to;

распознавать и употреблять в устной и письменной речи отрицательное местоимение no;

распознавать и употреблять в устной и письменной речи степени сравнения прилагательных (формы, образованные по правилу и исключения: good – better – (the) best, bad – worse – (the) worst);

распознавать и употреблять в устной и письменной речи наречия времени;

распознавать и употреблять в устной и письменной речи обозначение даты и года;

распознавать и употреблять в устной и письменной речи обозначение времени.

Социокультурные знания и умения:

владеть социокультурными элементами речевого поведенческого этикета, принятыми в англоязычной среде, в некоторых ситуациях общения (приветствие, прощание, знакомство, выражение благодарности, извинение, поздравление с днём рождения, Новым годом, Рождеством);

знать названия родной страны и страны/стран изучаемого языка;

иметь представление о некоторых литературных персонажах;

иметь представление о небольших произведениях детского фольклора (рифмовки, песни);

кратко представлять свою страну на иностранном языке в рамках изучаемой тематики.

Тематическое планирование учебного предмета «Иностранный язык (английский)»

Распределение часов в тематическом планировании по каждой теме будет прописано на начало учебного года учителем-предметником в «рабочей программе учителя» на основании распределённых часов по учебному плану на текущий учебный год.

Структура тематического планирования рабочих программ на уровне начального общего образования составлена с учётом рабочей программы воспитания в соответствии требованиям обновлённого ФГОС НОО (пункт 31.1) и включает в себя следующие структурные компоненты:

**Тематическое планирование в 1-4 классах выстроено из содержания обучения по ФОП НОО и отмечено соответствующими пунктами в федеральной образовательной программе начального общего образования*

№ п/п	Тема	Количество часов, отводимых на освоение каждой темы	Э(Ц)ОП
1.	<p>157.6. Содержание обучения во 2 классе.</p> <p>157.6.1. Тематическое содержание речи.</p> <p>157.6.1.1. Мир моего «я».</p> <p>157.6.1.2. Мир моих увлечений.</p> <p>157.6.1.3. Мир вокруг меня.</p> <p>157.6.1.4. Родная страна и страны изучаемого языка.</p> <p>157.6.2. Коммуникативные умения.</p> <p>157.6.2.1. Говорение.</p> <p>157.6.2.1.1. Коммуникативные умения диалогической речи.</p> <p>157.6.2.1.2. Коммуникативные умения монологической речи.</p> <p>157.6.2.2. Аудирование.</p> <p>157.6.2.3. Смысловое чтение.</p> <p>157.6.2.4. Письмо.</p> <p>157.6.3. Языковые знания и навыки.</p> <p>157.6.3.1. Фонетическая сторона речи.</p> <p>157.6.3.3. Лексическая сторона речи.</p> <p>157.6.3.4. Грамматическая сторона речи.</p> <p>157.6.4. Социокультурные знания и умения.</p> <p>157.6.5. Компенсаторные умения.</p>	<p><i>Часы на каждую тему распределяются учителем-предметником в зависимости от нагрузки по учебному плану на текущий учебный год в рабочей программе учителя</i></p>	<p><i>Каждый учитель-предметник в своей рабочей программе указывает в данном разделе возможное использование учебно-методических материалов (мультимедийные программы, электронные учебники и задачники, электронные библиотеки, виртуальные лаборатории, игровые программы, коллекции цифровых образовательных ресурсов) используемыми для</i></p>

2.	<p>157.7. Содержание обучения в 3 классе.</p> <p>157.7.1. Тематическое содержание речи.</p> <p>157.7.1.1. Мир моего «я».</p> <p>157.7.1.2. Мир моих увлечений.</p> <p>157.7.1.3. Мир вокруг меня.</p> <p>157.7.1.4. Родная страна и страны изучаемого языка.</p> <p>157.7.2. Коммуникативные умения.</p> <p>157.7.2.1. Говорение.</p> <p>157.7.2.1.1. Коммуникативные умения диалогической речи.</p> <p>157.7.2.1.2. Коммуникативные умения монологической речи.</p> <p>157.7.2.2. Аудирование.</p> <p>157.7.2.3. Смысловое чтение.</p> <p>157.7.2.4. Письмо.</p> <p>157.7.3. Языковые знания и навыки.</p> <p>157.7.3.1. Фонетическая сторона речи.</p> <p>157.7.3.2. Графика, орфография и пунктуация.</p> <p>157.7.3.3. Лексическая сторона речи.</p> <p>157.7.3.4. Грамматическая сторона речи.</p> <p>157.7.4. Социокультурные знания и умения.</p> <p>157.7.5. Компенсаторные умения.</p>		<p><i>обучения и воспитания различных групп пользователей, представленными в электронном (цифровом) виде и реализующими дидактические возможности ИКТ, содержание которых соответствует законодательству об образовании.</i></p>
2.	<p>157.8. Содержание обучения в 4 классе.</p> <p>157.8.1. Тематическое содержание речи.</p> <p>157.8.1.1. Мир моего «я».</p> <p>157.8.1.2. Мир моих увлечений.</p> <p>157.8.1.4. Родная страна и страны изучаемого языка.</p> <p>157.8.2. Коммуникативные умения.</p> <p>157.8.2.1. Говорение.</p> <p>157.8.2.1.1. Коммуникативные умения диалогической речи.</p> <p>157.8.2.1.2. Коммуникативные умения монологической речи.</p> <p>157.8.2.2. Аудирование.</p> <p>157.8.2.2.1. Коммуникативные умения аудирования.</p> <p>157.8.2.3. Смысловое чтение.</p> <p>157.8.2.4. Письмо.</p> <p>157.8.3. Языковые знания и навыки.</p> <p>157.8.3.1. Фонетическая сторона речи.</p> <p>157.8.3.2. Графика, орфография и пунктуация.</p> <p>157.8.3.3. Лексическая сторона речи.</p> <p>157.8.3.4. Грамматическая сторона речи.</p> <p>157.8.4. Социокультурные знания и умения.</p> <p>157.8.5. Компенсаторные умения.</p>		

2.1.6. Рабочая программа по учебному предмету «Математика»

Программа по учебному предмету «Математика» (предметная область «Математика и информатика») (далее соответственно – программа по математике, математика) включает пояснительную записку, содержание обучения, планируемые результаты освоения программы по математике и общее тематическое планирование.

Общее число часов, для изучения математики, определяется учебным планом ООП НОО и может корректироваться на начало учебного года по решению педагогического совета.

Основное содержание обучения в программе по математике представлено разделами: «Числа и величины», «Арифметические действия», «Текстовые задачи», «Пространственные отношения и геометрические фигуры», «Математическая информация».

Содержание обучения в 1 классе.

Числа и величины.

Числа от 1 до 9: различение, чтение, запись. Единица счёта. Десяток. Счёт предметов, запись результата цифрами. Число и цифра 0 при измерении, вычислении.

Числа в пределах 20: чтение, запись, сравнение. Однозначные и двузначные числа. Увеличение (уменьшение) числа на несколько единиц.

Длина и её измерение. Единицы длины и установление соотношения между ними: сантиметр, дециметр.

Арифметические действия.

Сложение и вычитание чисел в пределах 20. Названия компонентов действий, результатов действий сложения, вычитания. Вычитание как действие, обратное сложению.

Текстовые задачи.

Текстовая задача: структурные элементы, составление текстовой задачи по образцу. Зависимость между данными и искомой величиной в текстовой задаче. Решение задач в одно действие.

Пространственные отношения и геометрические фигуры.

Расположение предметов и объектов на плоскости, в пространстве, установление пространственных отношений: «слева-справа», «сверху-снизу», «между».

Геометрические фигуры: распознавание круга, треугольника, прямоугольника, отрезка. Построение отрезка, квадрата, треугольника с помощью линейки на листе в клетку. Измерение длины отрезка в сантиметрах.

Математическая информация.

Сбор данных об объекте по образцу. Характеристики объекта, группы объектов (количество, форма, размер). Группировка объектов по заданному признаку.

Закономерность в ряду заданных объектов: её обнаружение, продолжение ряда.

Верные (истинные) и неверные (ложные) предложения, составленные относительно заданного набора математических объектов.

Чтение таблицы, содержащей не более 4 данных. Извлечение данного из строки или столбца, внесение одного-двух данных в таблицу. Чтение рисунка, схемы с одним-двумя числовыми данными (значениями данных величин).

Двух-трёхшаговые инструкции, связанные с вычислением, измерением длины, изображением геометрической фигуры.

Изучение математики в 1 классе способствует освоению на пропедевтическом уровне ряда универсальных учебных действий: познавательных универсальных учебных действий, коммуникативных универсальных учебных действий, регулятивных универсальных учебных действий, совместной деятельности.

У обучающегося будут сформированы следующие базовые логические и исследовательские действия как часть познавательных универсальных учебных действий:

наблюдать математические объекты (числа, величины) в окружающем мире;
находить общее и различное в записи арифметических действий;
наблюдать действие измерительных приборов;
сравнивать два объекта, два числа;
распределять объекты на группы по заданному основанию;
копировать изученные фигуры, рисовать от руки по собственному замыслу;
приводить примеры чисел, геометрических фигур;
соблюдать последовательность при количественном и порядковом счете.

У обучающегося будут сформированы следующие информационные действия как часть познавательных универсальных учебных действий:

понимать, что математические явления могут быть представлены с помощью различных средств: текст, числовая запись, таблица, рисунок, схема;

читать таблицу, извлекать информацию, представленную в табличной форме.

У обучающегося будут сформированы следующие действия общения как часть коммуникативных универсальных учебных действий:

характеризовать (описывать) число, геометрическую фигуру, последовательность из нескольких чисел, записанных по порядку;

комментировать ход сравнения двух объектов;

описывать своими словами сюжетную ситуацию и математическое отношение величин (чисел), описывать положение предмета в пространстве;

различать и использовать математические знаки;

строить предложения относительно заданного набора объектов.

У обучающегося будут сформированы следующие действия самоорганизации и самоконтроля как часть регулятивных универсальных учебных действий:

принимать учебную задачу, удерживать её в процессе деятельности;

действовать в соответствии с предложенным образцом, инструкцией;

проявлять интерес к проверке результатов решения учебной задачи, с помощью учителя устанавливать причину возникшей ошибки и трудности;

проверять правильность вычисления с помощью другого приёма выполнения действия.

Совместная деятельность способствует формированию умений:

участвовать в парной работе с математическим материалом, выполнять правила совместной деятельности: договариваться, считаться с мнением партнёра, спокойно и мирно разрешать конфликты.

Содержание обучения во 2 классе

Числа и величины.

Числа в пределах 100: чтение, запись, десятичный состав, сравнение. Запись равенства, неравенства. Увеличение, уменьшение числа на несколько единиц, десятков. Разностное сравнение чисел.

Величины: сравнение по массе (единица массы – килограмм), времени (единицы времени – час, минута), измерение длины (единицы длины – метр, дециметр, сантиметр, миллиметр). Соотношение между единицами величины (в пределах 100), его применение для решения практических задач.

Арифметические действия.

Устное сложение и вычитание чисел в пределах 100 без перехода и с переходом через разряд. Письменное сложение и вычитание чисел в пределах 100. Переместительное, сочетательное свойства сложения, их применение для вычислений. Взаимосвязь компонентов и результата действия сложения, действия вычитания. Проверка результата вычисления (реальность ответа, обратное действие).

Действия умножения и деления чисел в практических и учебных ситуациях. Названия компонентов действий умножения, деления.

Табличное умножение в пределах 50. Табличные случаи умножения, деления при вычислениях и решении задач. Переместительное свойство умножения. Взаимосвязь компонентов и результата действия умножения, действия деления.

Неизвестный компонент действия сложения, действия вычитания. Нахождение неизвестного компонента сложения, вычитания.

Числовое выражение: чтение, запись, вычисление значения. Порядок выполнения действий в числовом выражении, содержащем действия сложения и вычитания (со скобками или без скобок) в пределах 100 (не более трех действий). Нахождение значения числового выражения. Рациональные приемы вычислений: использование переместительного свойства.

Текстовые задачи.

Чтение, представление текста задачи в виде рисунка, схемы или другой модели. План решения задачи в два действия, выбор соответствующих плану арифметических действий. Запись решения и ответа задачи. Решение текстовых задач на применение смысла арифметического действия (сложение, вычитание, умножение, деление). Расчётные задачи на увеличение или уменьшение величины на несколько единиц или в несколько раз. Запись ответа к задаче и его проверка (формулирование, проверка на достоверность, следование плану, соответствие поставленному вопросу).

Пространственные отношения и геометрические фигуры.

Распознавание и изображение геометрических фигур: точка, прямая, прямой угол, ломаная, многоугольник. Построение отрезка заданной длины с помощью линейки. Изображение на клетчатой бумаге прямоугольника с заданными длинами сторон, квадрата с заданной длиной стороны. Длина ломаной. Измерение периметра изображенного прямоугольника (квадрата), запись результата измерения в сантиметрах.

Математическая информация.

Нахождение, формулирование одного-двух общих признаков набора математических объектов: чисел, величин, геометрических фигур. Классификация объектов по заданному или самостоятельно установленному признаку. Закономерность в ряду чисел, геометрических фигур, объектов повседневной жизни.

Верные (истинные) и неверные (ложные) утверждения, содержащие количественные, пространственные отношения, зависимости между числами или величинами. Конструирование утверждений с использованием слов «каждый», «все».

Работа с таблицами: извлечение и использование для ответа на вопрос информации, представленной в таблице (например, таблицы сложения, умножения, графика дежурств).

Внесение данных в таблицу, дополнение моделей (схем, изображений) готовыми числовыми данными.

Алгоритмы (приёмы, правила) устных и письменных вычислений, измерений и построения геометрических фигур.

Правила работы с электронными средствами обучения (электронной формой учебника, компьютерными тренажёрами).

Изучение математики во 2 классе способствует освоению на пропедевтическом уровне ряда универсальных учебных действий: познавательных универсальных учебных действий, коммуникативных универсальных учебных действий, регулятивных универсальных учебных действий, совместной деятельности.

У обучающегося будут сформированы следующие базовые логические и исследовательские действия как часть познавательных универсальных учебных действий:

наблюдать математические отношения (часть–целое, больше–меньше) в окружающем мире;

характеризовать назначение и использовать простейшие измерительные приборы (сантиметровая лента, весы);

сравнивать группы объектов (чисел, величин, геометрических фигур) по самостоятельно выбранному основанию;

распределять (классифицировать) объекты (числа, величины, геометрические фигуры, текстовые задачи в одно действие) на группы;

находить модели геометрических фигур в окружающем мире;

вести поиск различных решений задачи (расчётной, с геометрическим содержанием);

воспроизводить порядок выполнения действий в числовом выражении, содержащем действия сложения и вычитания (со скобками или без скобок);

устанавливать соответствие между математическим выражением и его текстовым описанием;

подбирать примеры, подтверждающие суждение, вывод, ответ.

У обучающегося будут сформированы следующие информационные действия как часть познавательных универсальных учебных действий:

извлекать и использовать информацию, представленную в текстовой, графической (рисунок, схема, таблица) форме;

устанавливать логику перебора вариантов для решения простейших комбинаторных задач;

дополнять модели (схемы, изображения) готовыми числовыми данными.

У обучающегося будут сформированы следующие действия общения как часть коммуникативных универсальных учебных действий:

комментировать ход вычислений;

объяснять выбор величины, соответствующей ситуации измерения;

составлять текстовую задачу с заданным отношением (готовым решением) по образцу;

использовать математические знаки и терминологию для описания сюжетной ситуации, конструирования утверждений, выводов относительно данных объектов, отношения;

называть числа, величины, геометрические фигуры, обладающие заданным свойством;

записывать, читать число, числовое выражение;

приводить примеры, иллюстрирующие арифметическое действие, взаимное расположение геометрических фигур;

конструировать утверждения с использованием слов «каждый», «все».

У обучающегося будут сформированы следующие действия самоорганизации и самоконтроля как часть регулятивных универсальных учебных действий:

следовать установленному правилу, по которому составлен ряд чисел, величин, геометрических фигур;

организовывать, участвовать, контролировать ход и результат парной работы с математическим материалом;

проверять правильность вычисления с помощью другого приёма выполнения действия, обратного действия;

находить с помощью учителя причину возникшей ошибки или затруднения.

У обучающегося будут сформированы следующие умения совместной деятельности:

принимать правила совместной деятельности при работе в парах, группах, составленных учителем или самостоятельно;

участвовать в парной и групповой работе с математическим материалом: обсуждать цель деятельности, ход работы, комментировать свои действия, выслушивать мнения других участников, подготавливать презентацию (устное выступление) решения или ответа;

решать совместно математические задачи поискового и творческого характера (определять с помощью измерительных инструментов длину, определять время и продолжительность с помощью часов, выполнять прикидку и оценку результата действий, измерений);

совместно с учителем оценивать результаты выполнения общей работы.

Содержание обучения в 3 классе.

Числа и величины.

Числа в пределах 1000: чтение, запись, сравнение, представление в виде суммы разрядных слагаемых. Равенства и неравенства: чтение, составление. Увеличение или уменьшение числа в несколько раз. Кратное сравнение чисел.

Масса (единица массы – грамм), соотношение между килограммом и граммом, отношения «тяжелее-легче на...», «тяжелее-легче в...».

Стоимость (единицы – рубль, копейка), установление отношения «дороже-дешевле на...», «дороже-дешевле в...». Соотношение «цена, количество, стоимость» в практической ситуации.

Время (единица времени – секунда), установление отношения «быстрее-медленнее на...», «быстрее-медленнее в...». Соотношение «начало, окончание, продолжительность события» в практической ситуации.

Длина (единицы длины – миллиметр, километр), соотношение между величинами в пределах тысячи. Сравнение объектов по длине.

Площадь (единицы площади – квадратный метр, квадратный сантиметр, квадратный дециметр, квадратный метр). Сравнение объектов по площади.

Арифметические действия.

Устные вычисления, сводимые к действиям в пределах 100 (табличное и внетабличное умножение, деление, действия с круглыми числами).

Письменное сложение, вычитание чисел в пределах 1000. Действия с числами 0 и 1.

Письменное умножение в столбик, письменное деление уголком. Письменное умножение, деление на однозначное число в пределах 100. Проверка результата вычисления (прикидка или оценка результата, обратное действие, применение алгоритма, использование калькулятора).

Переместительное, сочетательное свойства сложения, умножения при вычислениях.

Нахождение неизвестного компонента арифметического действия.

Порядок действий в числовом выражении, значение числового выражения, содержащего несколько действий (со скобками или без скобок), с вычислениями в пределах 1000.

Однородные величины: сложение и вычитание.

Текстовые задачи.

Работа с текстовой задачей: анализ данных и отношений, представление на модели, планирование хода решения задачи, решение арифметическим способом. Задачи на понимание смысла арифметических действий (в том числе деления с остатком), отношений («больше-меньше на...», «больше-меньше в...»), зависимостей («купля-продажа», расчёт времени, количества), на сравнение (разностное, кратное). Запись решения задачи по действиям и с помощью числового выражения. Проверка решения и оценка полученного результата.

Доля величины: половина, треть, четверть, пятая, десятая часть в практической ситуации. Сравнение долей одной величины. Задачи на нахождение доли величины.

Пространственные отношения и геометрические фигуры.

Конструирование геометрических фигур (разбиение фигуры на части, составление фигуры из частей).

Периметр многоугольника: измерение, вычисление, запись равенства.

Измерение площади, запись результата измерения в квадратных сантиметрах. Вычисление площади прямоугольника (квадрата) с заданными сторонами, запись равенства. Изображение на клетчатой бумаге прямоугольника с заданным значением площади.

Математическая информация.

Классификация объектов по двум признакам.

Верные (истинные) и неверные (ложные) утверждения: конструирование, проверка. Логические рассуждения со связками «если ..., то ...», «поэтому», «значит».

Извлечение и использование для выполнения заданий информации, представленной в таблицах с данными о реальных процессах и явлениях окружающего мира (например, расписание уроков, движения автобусов, поездов), внесение данных в таблицу, дополнение чертежа данными.

Формализованное описание последовательности действий (инструкция, план, схема, алгоритм).

Столбчатая диаграмма: чтение, использование данных для решения учебных и практических задач.

Алгоритмы изучения материала, выполнения обучающих и тестовых заданий на доступных электронных средствах обучения (интерактивной доске, компьютере, других устройствах).

Изучение математики в 3 классе способствует освоению ряда универсальных учебных действий: познавательных универсальных учебных действий, коммуникативных универсальных учебных действий, регулятивных универсальных учебных действий, совместной деятельности.

У обучающегося будут сформированы следующие базовые логические и исследовательские действия как часть познавательных универсальных учебных действий:

- сравнивать математические объекты (числа, величины, геометрические фигуры);
- выбирать приём вычисления, выполнения действия;
- конструировать геометрические фигуры;
- классифицировать объекты (числа, величины, геометрические фигуры, текстовые задачи в одно действие) по выбранному признаку;
- прикидывать размеры фигуры, её элементов;
- понимать смысл зависимостей и математических отношений, описанных в задаче;
- различать и использовать разные приёмы и алгоритмы вычисления;
- выбирать метод решения (моделирование ситуации, перебор вариантов, использование алгоритма);
- соотносить начало, окончание, продолжительность события в практической ситуации;
- составлять ряд чисел (величин, геометрических фигур) по самостоятельно выбранному правилу;
- моделировать предложенную практическую ситуацию;
- устанавливать последовательность событий, действий сюжета текстовой задачи.

У обучающегося будут сформированы следующие информационные действия как часть познавательных универсальных учебных действий:

- читать информацию, представленную в разных формах;
- извлекать и интерпретировать числовые данные, представленные в таблице, на диаграмме;
- заполнять таблицы сложения и умножения, дополнять данными чертеж;
- устанавливать соответствие между различными записями решения задачи;
- использовать дополнительную литературу (справочники, словари) для установления и проверки значения математического термина (понятия).

У обучающегося будут сформированы следующие действия общения как часть коммуникативных универсальных учебных действий:

использовать математическую терминологию для описания отношений и зависимостей;

строить речевые высказывания для решения задач, составлять текстовую задачу; объяснять на примерах отношения «больше-меньше на...», «больше-меньше в...», «равно»;

использовать математическую символику для составления числовых выражений; выбирать, осуществлять переход от одних единиц измерения величины к другим в соответствии с практической ситуацией;

участвовать в обсуждении ошибок в ходе и результате выполнения вычисления.

У обучающегося будут сформированы следующие действия самоорганизации и самоконтроля как часть регулятивных универсальных учебных действий:

проверять ход и результат выполнения действия;

вести поиск ошибок, характеризовать их и исправлять;

формулировать ответ (вывод), подтверждать его объяснением, расчётами;

выбирать и использовать различные приёмы прикидки и проверки правильности вычисления, проверять полноту и правильность заполнения таблиц сложения, умножения.

У обучающегося будут сформированы следующие умения совместной деятельности:

при работе в группе или в паре выполнять предложенные задания (находить разные решения, определять с помощью цифровых и аналоговых приборов, измерительных инструментов длину, массу, время);

договариваться о распределении обязанностей в совместном труде, выполнять роли руководителя или подчинённого, сдержанно принимать замечания к своей работе;

выполнять совместно прикидку и оценку результата выполнения общей работы.

Содержание обучения в 4 классе.

Числа и величины.

Числа в пределах миллиона: чтение, запись, поразрядное сравнение упорядочение. Число, большее или меньшее данного числа на заданное число разрядных единиц, в заданное число раз.

Величины: сравнение объектов по массе, длине, площади, вместимости.

Единицы массы и соотношения между ними: – центнер, тонна.

Единицы времени (сутки, неделя, месяц, год, век), соотношения между ними.

Единицы длины (миллиметр, сантиметр, дециметр, метр, километр), площади (квадратный метр, квадратный сантиметр), вместимости (литр), скорости (километры в час, метры в минуту, метры в секунду). Соотношение между единицами в пределах 100 000.

Доля величины времени, массы, длины.

Арифметические действия.

Письменное сложение, вычитание многозначных чисел в пределах миллиона. Письменное умножение, деление многозначных чисел на однозначное (двузначное) число в пределах 100 000. Деление с остатком. Умножение и деление на 10, 100, 1000.

Свойства арифметических действий и их применение для вычислений. Поиск значения числового выражения, содержащего несколько действий в пределах 100 000. Проверка результата вычислений, в том числе с помощью калькулятора.

Равенство, содержащее неизвестный компонент арифметического действия: запись, нахождение неизвестного компонента.

Умножение и деление величины на однозначное число.

Текстовые задачи.

Работа с текстовой задачей, решение которой содержит 2–3 действия: анализ, представление на модели, планирование и запись решения, проверка решения и ответа. Анализ зависимостей, характеризующих процессы: движения (скорость, время, пройденный путь), работы (производительность, время, объём работы), купли-продажи

(цена, количество, стоимость) и решение соответствующих задач. Задачи на установление времени (начало, продолжительность и окончание события), расчёта количества, расхода, изменения. Задачи на нахождение доли величины, величины по её доле. Разные способы решения некоторых видов изученных задач. Оформление решения по действиям с пояснением, по вопросам, с помощью числового выражения.

Пространственные отношения и геометрические фигуры.

Наглядные представления о симметрии.

Окружность, круг: распознавание и изображение. Построение окружности заданного радиуса. Построение изученных геометрических фигур с помощью линейки, угольника, циркуля. Различение, называние пространственных геометрических фигур (тел): шар, куб, цилиндр, конус, пирамида.

Конструирование: разбиение фигуры на прямоугольники (квадраты), составление фигур из прямоугольников или квадратов.

Периметр, площадь фигуры, составленной из двух-трёх прямоугольников (квадратов).

Математическая информация.

Работа с утверждениями: конструирование, проверка истинности. Составление и проверка логических рассуждений при решении задач.

Данные о реальных процессах и явлениях окружающего мира, представленные на диаграммах, схемах, в таблицах, текстах. Сбор математических данных о заданном объекте (числе, величине, геометрической фигуре). Поиск информации в справочной литературе, Интернете. Запись информации в предложенной таблице, на столбчатой диаграмме.

Доступные электронные средства обучения, пособия, тренажёры, их использование под руководством педагога и самостоятельное. Правила безопасной работы с электронными источниками информации (электронная форма учебника, электронные словари, образовательные сайты, ориентированные на обучающихся начального общего образования).

Алгоритмы решения изученных учебных и практических задач.

Изучение математики в 4 классе способствует освоению ряда универсальных учебных действий: познавательных универсальных учебных действий, коммуникативных универсальных учебных действий, регулятивных универсальных учебных действий, совместной деятельности.

У обучающегося будут сформированы следующие базовые логические и исследовательские действия как часть познавательных универсальных учебных действий:

ориентироваться в изученной математической терминологии, использовать её в высказываниях и рассуждениях;

сравнивать математические объекты (числа, величины, геометрические фигуры), записывать признак сравнения;

выбирать метод решения математической задачи (алгоритм действия, приём вычисления, способ решения, моделирование ситуации, перебор вариантов);

находить модели изученных геометрических фигур в окружающем мире;

конструировать геометрическую фигуру, обладающую заданным свойством (отрезок заданной длины, ломаная определённой длины, квадрат с заданным периметром);

классифицировать объекты по 1–2 выбранным признакам;

составлять модель математической задачи, проверять её соответствие условиям задачи;

определять с помощью цифровых и аналоговых приборов: массу предмета (электронные и гиревые весы), температуру (градусник), скорость движения транспортного средства (макет спидометра), вместимость (измерительные сосуды).

У обучающегося будут сформированы следующие информационные действия как часть познавательных универсальных учебных действий:

представлять информацию в разных формах;
извлекать и интерпретировать информацию, представленную в таблице, на диаграмме;

использовать справочную литературу для поиска информации, в том числе Интернет (в условиях контролируемого выхода).

У обучающегося будут сформированы следующие действия общения как часть коммуникативных универсальных учебных действий:

использовать математическую терминологию для записи решения предметной или практической задачи;

приводить примеры и контрпримеры для подтверждения или опровержения вывода, гипотезы;

конструировать, читать числовое выражение;

описывать практическую ситуацию с использованием изученной терминологии;

характеризовать математические объекты, явления и события с помощью изученных величин;

составлять инструкцию, записывать рассуждение;

инициировать обсуждение разных способов выполнения задания, поиск ошибок в решении.

У обучающегося будут сформированы следующие действия самоорганизации и самоконтроля как часть регулятивных универсальных учебных действий:

контролировать правильность и полноту выполнения алгоритма арифметического действия, решения текстовой задачи, построения геометрической фигуры, измерения;

самостоятельно выполнять прикидку и оценку результата измерений;

находить, исправлять, прогнозировать ошибки и трудности в решении учебной задачи.

У обучающегося будут сформированы следующие умения совместной деятельности:

участвовать в совместной деятельности: договариваться о способе решения, распределять работу между членами группы (например, в случае решения задач, требующих перебора большого количества вариантов), согласовывать мнения в ходе поиска доказательств, выбора рационального способа;

договариваться с одноклассниками в ходе организации проектной работы с величинами (составление расписания, подсчёт денег, оценка стоимости и покупки, приближённая оценка расстояний и временных интервалов, взвешивание, измерение температуры воздуха и воды), геометрическими фигурами (выбор формы и деталей при конструировании, расчёт и разметка, прикидка и оценка конечного результата).

Планируемые результаты освоения программы по математике на уровне начального общего образования.

Личностные результаты освоения программы по математике на уровне начального общего образования достигаются в единстве учебной и воспитательной деятельности в соответствии с традиционными российскими социокультурными и духовно-нравственными ценностями, принятыми в обществе правилами и нормами поведения и способствуют процессам самопознания, самовоспитания и саморазвития, формирования внутренней позиции личности.

В результате изучения математики на уровне начального общего образования у обучающегося будут сформированы следующие личностные результаты:

осознавать необходимость изучения математики для адаптации к жизненным ситуациям, для развития общей культуры человека, способности мыслить, рассуждать, выдвигать предположения и доказывать или опровергать их;

применять правила совместной деятельности со сверстниками, проявлять способность договариваться, лидировать, следовать указаниям, осознавать личную ответственность и объективно оценивать свой вклад в общий результат;

осваивать навыки организации безопасного поведения в информационной среде;
применять математику для решения практических задач в повседневной жизни, в том числе при оказании помощи одноклассникам, детям младшего возраста, взрослым и пожилым людям;

работать в ситуациях, расширяющих опыт применения математических отношений в реальной жизни, повышающих интерес к интеллектуальному труду и уверенность своих силах при решении поставленных задач, умение преодолевать трудности;

оценивать практические и учебные ситуации с точки зрения возможности применения математики для рационального и эффективного решения учебных и жизненных проблем;

характеризовать свои успехи в изучении математики, стремиться углублять свои математические знания и умения, намечать пути устранения трудностей;

пользоваться разнообразными информационными средствами для решения предложенных и самостоятельно выбранных учебных проблем, задач.

В результате изучения математики на уровне начального общего образования у обучающегося будут сформированы познавательные универсальные учебные действия, коммуникативные универсальные учебные действия, регулятивные универсальные учебные действия, совместная деятельность.

У обучающегося будут сформированы следующие базовые логические действия как часть познавательных универсальных учебных действий:

устанавливать связи и зависимости между математическими объектами («часть-целое», «причина-следствие», протяжённость);

применять базовые логические универсальные действия: сравнение, анализ, классификация (группировка), обобщение;

приобретать практические графические и измерительные навыки для успешного решения учебных и житейских задач;

представлять текстовую задачу, её решение в виде модели, схемы, арифметической записи, текста в соответствии с предложенной учебной проблемой.

У обучающегося будут сформированы следующие базовые исследовательские действия как часть познавательных универсальных учебных действий:

проявлять способность ориентироваться в учебном материале разных разделов курса математики;

понимать и использовать математическую терминологию: различать, характеризовать, использовать для решения учебных и практических задач;

применять изученные методы познания (измерение, моделирование, перебор вариантов).

У обучающегося будут сформированы следующие информационные действия как часть познавательных универсальных учебных действий:

находить и использовать для решения учебных задач текстовую, графическую информацию в разных источниках информационной среды;

читать, интерпретировать графически представленную информацию (схему, таблицу, диаграмму, другую модель);

представлять информацию в заданной форме (дополнять таблицу, текст), формулировать утверждение по образцу, в соответствии с требованиями учебной задачи;

принимать правила, безопасно использовать предлагаемые электронные средства и источники информации.

У обучающегося будут сформированы следующие действия общения как часть коммуникативных универсальных учебных действий:

конструировать утверждения, проверять их истинность;

использовать текст задания для объяснения способа и хода решения математической задачи;

комментировать процесс вычисления, построения, решения;

объяснять полученный ответ с использованием изученной терминологии;
в процессе диалогов по обсуждению изученного материала – задавать вопросы, высказывать суждения, оценивать выступления участников, приводить доказательства своей правоты, проявлять этику общения;

создавать в соответствии с учебной задачей тексты разного вида – описание (например, геометрической фигуры), рассуждение (к примеру, при решении задачи), инструкция (например, измерение длины отрезка);

ориентироваться в алгоритмах: воспроизводить, дополнять, исправлять деформированные;

самостоятельно составлять тексты заданий, аналогичные типовым изученным.

У обучающегося будут сформированы следующие действия самоорганизации как часть регулятивных универсальных учебных действий:

планировать действия по решению учебной задачи для получения результата;

планировать этапы предстоящей работы, определять последовательность учебных действий;

выполнять правила безопасного использования электронных средств, предлагаемых в процессе обучения.

У обучающегося будут сформированы следующие действия самоконтроля как часть регулятивных универсальных учебных действий:

осуществлять контроль процесса и результата своей деятельности;

выбирать и при необходимости корректировать способы действий;

находить ошибки в своей работе, устанавливать их причины, вести поиск путей преодоления ошибок;

предвидеть возможность возникновения трудностей и ошибок, предусматривать способы их предупреждения (формулирование вопросов, обращение к учебнику, дополнительным средствам обучения, в том числе электронным);

оценивать рациональность своих действий, давать им качественную характеристику.

У обучающегося будут сформированы умения совместной деятельности:

участвовать в совместной деятельности: распределять работу между членами группы (например, в случае решения задач, требующих перебора большого количества вариантов, приведения примеров и контрпримеров), согласовывать мнения в ходе поиска доказательств, выбора рационального способа, анализа информации;

осуществлять совместный контроль и оценку выполняемых действий, предвидеть возможность возникновения ошибок и трудностей, предусматривать пути их предупреждения.

К концу обучения в 1 классе обучающийся получит следующие предметные результаты по отдельным темам программы по математике:

читать, записывать, сравнивать, упорядочивать числа от 0 до 20;

пересчитывать различные объекты, устанавливать порядковый номер объекта;

находить числа, большие или меньшие данного числа на заданное число;

выполнять арифметические действия сложения и вычитания в пределах 20 (устно и письменно) без перехода через десяток;

называть и различать компоненты действий сложения (слагаемые, сумма) и вычитания (уменьшаемое, вычитаемое, разность);

решать текстовые задачи в одно действие на сложение и вычитание: выделять условие и требование (вопрос);

сравнивать объекты по длине, устанавливая между ними соотношение «длиннее-короче», «выше-ниже», «шире-уже»;

измерять длину отрезка (в см), чертить отрезок заданной длины;

различать число и цифру;

распознавать геометрические фигуры: круг, треугольник, прямоугольник (квадрат), отрезок;

устанавливать между объектами соотношения: «слева-справа», «спереди-сзади», между;

распознавать верные (истинные) и неверные (ложные) утверждения относительно заданного набора объектов/предметов;

группировать объекты по заданному признаку, находить и называть закономерности в ряду объектов повседневной жизни;

различать строки и столбцы таблицы, вносить данное в таблицу, извлекать данное или данные из таблицы;

сравнивать два объекта (числа, геометрические фигуры);

распределять объекты на две группы по заданному основанию.

К концу обучения во 2 классе обучающийся получит следующие предметные результаты по отдельным темам программы по математике:

читать, записывать, сравнивать, упорядочивать числа в пределах 100;

находить число большее или меньшее данного числа на заданное число (в пределах 100), большее данного числа в заданное число раз (в пределах 20);

устанавливать и соблюдать порядок при вычислении значения числового выражения (со скобками или без скобок), содержащего действия сложения и вычитания в пределах 100;

выполнять арифметические действия: сложение и вычитание, в пределах 100 – устно и письменно, умножение и деление в пределах 50 с использованием таблицы умножения;

называть и различать компоненты действий умножения (множители, произведение), деления (делимое, делитель, частное);

находить неизвестный компонент сложения, вычитания;

использовать при выполнении практических заданий единицы величин длины (сантиметр, дециметр, метр), массы (килограмм), времени (минута, час), стоимости (рубль, копейка);

определять с помощью измерительных инструментов длину, определять время с помощью часов;

сравнивать величины длины, массы, времени, стоимости, устанавливая между ними соотношение «больше или меньше на»;

решать текстовые задачи в одно-два действия: представлять задачу (краткая запись, рисунок, таблица или другая модель), планировать ход решения текстовой задачи в два действия, оформлять его в виде арифметического действия или действий, записывать ответ;

различать геометрические фигуры: прямой угол, ломаную, многоугольник;

на бумаге в клетку изображать ломаную, многоугольник, чертить с помощью линейки или угольника прямой угол, прямоугольник с заданными длинами сторон;

выполнять измерение длин реальных объектов с помощью линейки;

находить длину ломаной, состоящей из двух-трёх звеньев, периметр прямоугольника (квадрата);

распознавать верные (истинные) и неверные (ложные) утверждения со словами «все», «каждый»;

проводить одно-двухшаговые логические рассуждения и делать выводы;

находить общий признак группы математических объектов (чисел, величин, геометрических фигур);

находить закономерность в ряду объектов (чисел, геометрических фигур);

представлять информацию в заданной форме: дополнять текст задачи числами, заполнять строку или столбец таблицы, указывать числовые данные на рисунке (изображении геометрических фигур);

сравнивать группы объектов (находить общее, различное);
находить модели геометрических фигур в окружающем мире;
подбирать примеры, подтверждающие суждение, ответ;
составлять (дополнять) текстовую задачу;
проверять правильность вычисления, измерения.

К концу обучения в 3 классе обучающийся получит следующие предметные результаты по отдельным темам программы по математике:

читать, записывать, сравнивать, упорядочивать числа в пределах 1000;
находить число большее или меньшее данного числа на заданное число, в заданное число раз (в пределах 1000);

выполнять арифметические действия: сложение и вычитание (в пределах 100 – устно, в пределах 1000 – письменно), умножение и деление на однозначное число, деление с остатком (в пределах 100 – устно и письменно);

выполнять действия умножение и деление с числами 0 и 1;

устанавливать и соблюдать порядок действий при вычислении значения числового выражения (со скобками или без скобок), содержащего арифметические действия сложения, вычитания, умножения и деления;

использовать при вычислениях переместительное и сочетательное свойства сложения;

находить неизвестный компонент арифметического действия;

использовать при выполнении практических заданий и решении задач единицы: длины (миллиметр, сантиметр, дециметр, метр, километр), массы (грамм, килограмм), времени (минута, час, секунда), стоимости (копейка, рубль);

определять с помощью цифровых и аналоговых приборов, измерительных инструментов длину (массу, время), выполнять прикидку и оценку результата измерений, определять продолжительность события;

сравнивать величины длины, площади, массы, времени, стоимости, устанавливая между ними соотношение «больше или меньше на или в»;

называть, находить долю величины (половина, четверть);

сравнивать величины, выраженные долями;

использовать при решении задач и в практических ситуациях (покупка товара, определение времени, выполнение расчётов) соотношение между величинами;

при решении задач выполнять сложение и вычитание однородных величин, умножение и деление величины на однозначное число;

решать задачи в одно-два действия: представлять текст задачи, планировать ход решения, записывать решение и ответ, анализировать решение (искать другой способ решения), оценивать ответ (устанавливать его реалистичность, проверять вычисления);

конструировать прямоугольник из данных фигур (квадратов), делить прямоугольник, многоугольник на заданные части;

сравнивать фигуры по площади (наложение, сопоставление числовых значений);

находить периметр прямоугольника (квадрата), площадь прямоугольника (квадрата);

распознавать верные (истинные) и неверные (ложные) утверждения со словами: «все», «некоторые», «и», «каждый», «если..., то...»;

формулировать утверждение (вывод), строить логические рассуждения (одно-двухшаговые), в том числе с использованием изученных связей;

классифицировать объекты по одному-двум признакам;

извлекать, использовать информацию, представленную на простейших диаграммах, в таблицах (например, расписание, режим работы), на предметах повседневной жизни (например, ярлык, этикетка), а также структурировать информацию: заполнять простейшие таблицы;

составлять план выполнения учебного задания и следовать ему, выполнять действия по алгоритму;

сравнивать математические объекты (находить общее, различное, уникальное);
выбирать верное решение математической задачи.

К концу обучения в 4 классе обучающийся получит следующие предметные результаты по отдельным темам программы по математике:

читать, записывать, сравнивать, упорядочивать многозначные числа;

находить число большее или меньшее данного числа на заданное число, в заданное число раз;

выполнять арифметические действия: сложение и вычитание с многозначными числами письменно (в пределах 100 – устно), умножение и деление многозначного числа на однозначное, двузначное число письменно (в пределах 100 – устно), деление с остатком – письменно (в пределах 1000);

вычислять значение числового выражения (со скобками или без скобок), содержащего 2–4 арифметических действия, использовать при вычислениях изученные свойства арифметических действий;

выполнять прикидку результата вычислений, проверку полученного ответа по критериям: достоверность (реальность), соответствие правилу (алгоритму), а также с помощью калькулятора;

находить долю величины, величину по ее доле;

находить неизвестный компонент арифметического действия;

использовать единицы величин при решении задач (длина, масса, время, вместимость, стоимость, площадь, скорость);

использовать при решении задач единицы длины (миллиметр, сантиметр, дециметр, метр, километр), массы (грамм, килограмм, центнер, тонна), времени (секунда, минута, час, сутки, неделя, месяц, год), вместимости (литр), стоимости (копейка, рубль), площади (квадратный метр, квадратный дециметр, квадратный сантиметр), скорости (километр в час);

использовать при решении текстовых задач и в практических ситуациях соотношения между скоростью, временем и пройденным путем, между производительностью, временем и объемом работы;

определять с помощью цифровых и аналоговых приборов массу предмета, температуру (например, воды, воздуха в помещении), вместимость с помощью измерительных сосудов, прикидку и оценку результата измерений;

решать текстовые задачи в 1–3 действия, выполнять преобразование заданных величин, выбирать при решении подходящие способы вычисления, сочетая устные и письменные вычисления и используя, при необходимости, вычислительные устройства, оценивать полученный результат по критериям: реальность, соответствие условию;

решать практические задачи, связанные с повседневной жизнью (например, покупка товара, определение времени, выполнение расчетов), в том числе с избыточными данными, находить недостающую информацию (например, из таблиц, схем), находить различные способы решения;

различать окружность и круг, изображать с помощью циркуля и линейки окружность заданного радиуса;

различать изображения простейших пространственных фигур (шар, куб, цилиндр, конус, пирамида), распознавать в простейших случаях проекции предметов окружающего мира на плоскость (пол, стену);

выполнять разбиение (показывать на рисунке, чертеже) простейшей составной фигуры на прямоугольники (квадраты), находить периметр и площадь фигур, составленных из двух-трех прямоугольников (квадратов);

распознавать верные (истинные) и неверные (ложные) утверждения, приводить пример, контрпример;

формулировать утверждение (вывод), строить логические рассуждения (двух-трехшаговые);

классифицировать объекты по заданным или самостоятельно установленным одному-двум признакам;

извлекать и использовать для выполнения заданий и решения задач информацию, представленную на простейших столбчатых диаграммах, в таблицах с данными о реальных процессах и явлениях окружающего мира (например, календарь, расписание), в предметах повседневной жизни (например, счет, меню, прайс-лист, объявление);

заполнять данными предложенную таблицу, столбчатую диаграмму;

использовать формализованные описания последовательности действий (алгоритм, план, схема) в практических и учебных ситуациях, дополнять алгоритм, упорядочивать шаги алгоритма;

составлять модель текстовой задачи, числовое выражение;

выбирать рациональное решение задачи, находить все верные решения из предложенных.

Тематическое планирование учебного предмета «Математика»

Распределение часов в тематическом планировании по каждой теме будет прописано на начало учебного года учителем-предметником в «**рабочей программе учителя**» на основании распределённых часов по учебному плану на текущий учебный год.

Структура тематического планирования рабочих программ на уровне начального общего образования составлена с учётом рабочей программы воспитания в соответствии требованиям обновлённого ФГОС НОО (пункт 31.1) и включает в себя следующие структурные компоненты:

**Тематическое планирование в 1-4 классах выстроено из содержания обучения по ФОП НОО и отмечено соответствующими пунктами в федеральной образовательной программе начального общего образования*

№ п/п	Тема	Количество часов, отводимых на освоение каждой темы	Э(Ц)ОР
1.	162.6. Содержание обучения в 1 классе. 162.6.1. Числа и величины. 162.6.1.1. Числа от 1 до 9 162.6.1.2. Числа в пределах 20 162.6.1.3. Длина и её измерение. Единицы длины и установление соотношения между ними 162.6.2. Арифметические действия. 162.6.2.1. Сложение и вычитание чисел в пределах 20. 162.6.3. Текстовые задачи. 162.6.3.1. Текстовая задача 162.6.4. Пространственные отношения и геометрические фигуры. 162.6.4.1. Расположение предметов и объектов на плоскости, в пространстве, установление пространственных отношений	<i>Часы на каждую тему распределяются учителем-предметником в зависимости от нагрузки по учебному плану на текущий учебный год в рабочей программе учителя</i>	<i>Каждый учитель-предметник в своей рабочей программе указывает в данном разделе возможное использование учебно-методических материалов (мультимедийные программы, электронные учебники и задачки, электронные библиотеки,</i>

	<p>162.6.4.2. Геометрические фигуры</p> <p>162.6.5. Математическая информация.</p> <p>162.6.5.1. Сбор данных об объекте по образцу</p> <p>162.6.5.2. Закономерность в ряду заданных объектов: её обнаружение, продолжение ряда.</p> <p>162.6.5.3. Верные (истинные) и неверные (ложные) предложения, составленные относительно заданного набора математических объектов.</p> <p>162.6.5.4. Чтение таблицы, содержащей не более 4 данных</p> <p>162.6.5.5. Двух-трёхшаговые инструкции, связанные с вычислением, измерением длины, изображением геометрической фигуры.</p> <p>162.6.6. Изучение математики в 1 классе способствует освоению на пропедевтическом уровне ряда универсальных учебных действий</p>		<p><i>виртуальные лаборатории, игровые программы, коллекции цифровых образовательных ресурсов) используемыми для обучения и воспитания различных групп пользователей, представленными в электронном (цифровом) виде и реализующими дидактические возможности ИКТ, содержание которых соответствует законодательству об образовании.</i></p>
2.	<p>162.7. Содержание обучения во 2 классе.</p> <p>162.7.1. Числа и величины.</p> <p>162.7.1.1. Числа в пределах 100</p> <p>162.7.1.2. Величины: сравнение по массе</p> <p>162.7.2. Арифметические действия.</p> <p>162.7.2.1. Устное сложение и вычитание чисел в пределах 100 без перехода и с переходом через разряд.</p> <p>162.7.2.2. Действия умножения и деления чисел в практических и учебных ситуациях.</p> <p>162.7.2.3. Табличное умножение в пределах 50</p> <p>162.7.2.4. Неизвестный компонент действия сложения, действия вычитания.</p> <p>162.7.2.5. Числовое выражение: чтение, запись, вычисление значения.</p> <p>162.7.3. Текстовые задачи.</p> <p>162.7.3.1. Чтение, представление текста задачи в виде рисунка, схемы или другой модели.</p> <p>162.7.4. Пространственные отношения и геометрические фигуры.</p> <p>162.7.4.1. Распознавание и изображение геометрических фигур.</p> <p>162.7.5.1. Нахождение, формулирование одного-двух общих признаков набора математических объектов: чисел, величин, геометрических фигур.</p> <p>162.7.5.2. Верные (истинные) и неверные (ложные) утверждения, содержащие количественные, пространственные отношения, зависимости между числами или</p>		

	<p>величинами.</p> <p>162.7.5.3. Работа с таблицами: извлечение и использование для ответа на вопрос информации, представленной в таблице.</p> <p>162.7.5.4. Внесение данных в таблицу, дополнение моделей (схем, изображений) готовыми числовыми данными.</p> <p>162.7.5.5. Алгоритмы (приёмы, правила) устных и письменных вычислений, измерений и построения геометрических фигур.</p> <p>162.7.5.6. Правила работы с электронными средствами обучения (электронной формой учебника, компьютерными тренажёрами).</p>		
3.	<p>162.8. Содержание обучения в 3 классе.</p> <p>162.8.1. Числа и величины.</p> <p>162.8.1.1. Числа в пределах 1000</p> <p>162.8.1.2. Масса (единица массы – грамм)</p> <p>162.8.1.3. Стоимость (единицы – рубль, копейка).</p> <p>162.8.1.4. Время (единица времени – секунда).</p> <p>162.8.1.5. Длина (единицы длины – миллиметр, километр).</p> <p>162.8.1.6. Площадь (единицы площади – квадратный метр, квадратный сантиметр, квадратный дециметр, квадратный метр).</p> <p>162.8.2. Арифметические действия.</p> <p>162.8.2.1. Устные вычисления, сводимые к действиям в пределах 100.</p> <p>162.8.2.2. Письменное сложение, вычитание чисел в пределах 1000. Действия с числами 0 и 1.</p> <p>162.8.2.3. Письменное умножение в столбик, письменное деление уголком. Письменное умножение, деление на однозначное число в пределах 100.</p> <p>162.8.2.4. Переместительное, сочетательное свойства сложения, умножения при вычислениях.</p> <p>162.8.2.5. Нахождение неизвестного компонента арифметического действия.</p> <p>162.8.2.6. Порядок действий в числовом выражении, значение числового выражения, содержащего несколько действий (со скобками или без скобок), с вычислениями в пределах 1000.</p> <p>162.8.2.7. Однородные величины: сложение и вычитание.</p> <p>162.8.3. Текстовые задачи.</p> <p>162.8.3.1. Работа с текстовой задачей:</p> <p>162.8.3.2. Доля величины: половина, треть, четверть, пятая, десятая часть в</p>		

	<p>практической ситуации. Сравнение долей одной величины. Задачи на нахождение доли величины.</p> <p>162.8.4. Пространственные отношения и геометрические фигуры.</p> <p>162.8.4.1. Конструирование геометрических фигур (разбиение фигуры на части, составление фигуры из частей).</p> <p>162.8.4.2. Периметр многоугольника: измерение, вычисление, запись равенства.</p> <p>162.8.4.3. Измерение площади, запись результата измерения в квадратных сантиметрах.</p> <p>162.8.5. Математическая информация.</p> <p>162.8.5.1. Классификация объектов по двум признакам.</p> <p>162.8.5.2. Верные (истинные) и неверные (ложные) утверждения</p> <p>162.8.5.3. Извлечение и использование для выполнения заданий информации, представленной в таблицах с данными о реальных процессах и явлениях окружающего мира.</p> <p>162.8.5.4. Формализованное описание последовательности действий (инструкция, план, схема, алгоритм).</p> <p>162.8.5.5. Столбчатая диаграмма: чтение, использование данных для решения учебных и практических задач.</p> <p>162.8.5.6. Алгоритмы изучения материала, выполнения обучающих и тестовых заданий на доступных электронных средствах обучения (интерактивной доске, компьютере, других устройствах).</p>		
4.	<p>162.9. Содержание обучения в 4 классе.</p> <p>162.9.1. Числа и величины.</p> <p>162.9.1.1. Числа в пределах миллиона: чтение, запись, поразрядное сравнение упорядочение. Число, большее или меньшее данного числа на заданное число разрядных единиц, в заданное число раз.</p> <p>162.9.1.2. Величины: сравнение объектов по массе, длине, площади, вместимости.</p> <p>162.9.1.3. Единицы массы и соотношения между ними: – центнер, тонна.</p> <p>162.9.1.4. Единицы времени (сутки, неделя, месяц, год, век), соотношения между ними.</p> <p>162.9.1.5. Единицы длины (миллиметр, сантиметр, дециметр, метр, километр), площади (квадратный метр, квадратный сантиметр), вместимости (литр),</p>		

	<p>скорости (километры в час, метры в минуту, метры в секунду). Соотношение между единицами в пределах 100 000.</p> <p>162.9.1.6. Доля величины времени, массы, длины.</p> <p>162.9.2. Арифметические действия.</p> <p>162.9.2.1. Письменное сложение, вычитание многозначных чисел в пределах миллиона. Письменное умножение, деление многозначных чисел на однозначное (двузначное) число в пределах 100 000. Деление с остатком. Умножение и деление на 10, 100, 1000.</p> <p>162.9.2.2. Свойства арифметических действий и их применение для вычислений. Поиск значения числового выражения, содержащего несколько действий в пределах 100 000. Проверка результата вычислений, в том числе с помощью калькулятора.</p> <p>162.9.2.3. Равенство, содержащее неизвестный компонент арифметического действия: запись, нахождение неизвестного компонента.</p> <p>162.9.2.4. Умножение и деление величины на однозначное число.</p> <p>162.9.3. Текстовые задачи.</p> <p>162.9.3.1. Работа с текстовой задачей, решение которой содержит 2–3 действия.</p> <p>162.9.4. Пространственные отношения и геометрические фигуры.</p> <p>162.9.4.1. Наглядные представления о симметрии.</p> <p>162.9.4.2. Окружность, круг: распознавание и изображение. Построение окружности заданного радиуса. Построение изученных геометрических фигур с помощью линейки, угольника, циркуля. Различение, называние пространственных геометрических фигур (тел): шар, куб, цилиндр, конус, пирамида.</p> <p>162.9.4.3. Конструирование: разбиение фигуры на прямоугольники (квадраты), составление фигур из прямоугольников или квадратов.</p> <p>162.9.4.4. Периметр, площадь фигуры, составленной из двух-трёх прямоугольников (квадратов).</p> <p>162.9.5. Математическая информация.</p> <p>162.9.5.1. Работа с утверждениями: конструирование, проверка истинности. Составление и проверка логических рассуждений при решении задач.</p> <p>162.9.5.2. Данные о реальных процессах и явлениях окружающего мира, представленные на диаграммах,</p>		
--	--	--	--

	<p>схемах, в таблицах, текстах.</p> <p>162.9.5.3. Доступные электронные средства обучения, пособия, тренажёры, их использование под руководством педагога и самостоятельное.</p> <p>162.9.5.4. Алгоритмы решения изученных учебных и практических задач.</p>		
--	--	--	--

2.1.7 Рабочая программа по учебному предмету «Окружающий мир»

Предметная область «Обществознание и естествознание» («Окружающий мир») (далее соответственно – программа по окружающему миру, окружающий мир) включает пояснительную записку, содержание обучения, планируемые результаты освоения программы по окружающему миру и общее тематическое планирование.

Общее число часов, для изучения окружающего мира, определяется учебным планом ООП НОО и может корректироваться на начало учебного года по решению педагогического совета.

Содержание обучения в 1 классе.

Человек и общество.

Школа. Школьные традиции и праздники. Адрес школы. Классный, школьный коллектив. Друзья, взаимоотношения между ними; ценность дружбы, согласия, взаимной помощи.

Совместная деятельность с одноклассниками – учёба, игры, отдых. Рабочее место школьника: удобное размещение учебных материалов и учебного оборудования; поза; освещение рабочего места. Правила безопасной работы на учебном месте.

Режим труда и отдыха.

Семья. Моя семья в прошлом и настоящем. Имена и фамилии членов семьи, их профессии. Взаимоотношения и взаимопомощь в семье. Совместный труд и отдых. Домашний адрес.

Россия – наша Родина. Москва – столица России. Символы России (герб, флаг, гимн). Народы России. Первоначальные сведения о родном крае. Название своего населённого пункта (города, села), региона. Культурные объекты родного края.

Ценность и красота рукотворного мира. Правила поведения в социуме.

Человек и природа.

Природа – среда обитания человека. Природа и предметы, созданные человеком. Природные материалы. Бережное отношение к предметам,

вещам, уход за ними. Неживая и живая природа. Наблюдение за погодой своего края. Погода и термометр. Определение температуры воздуха (воды) по термометру.

Сезонные изменения в природе. Взаимосвязи между человеком и природой. Правила нравственного и безопасного поведения в природе.

Растительный мир. Растения ближайшего окружения (узнавание, называние, краткое описание). Лиственные и хвойные растения. Дикорастущие и культурные растения. Части растения (название, краткая характеристика значения для жизни растения): корень, стебель, лист, цветок, плод, семя. Комнатные растения, правила содержания и ухода.

Мир животных. Разные группы животных (звери, насекомые, птицы, рыбы и другие). Домашние и дикие животные (различия в условиях жизни). Забота о домашних питомцах.

Правила безопасной жизнедеятельности.

Понимание необходимости соблюдения режима дня, правил здорового питания и личной гигиены. Правила безопасности в быту: пользование бытовыми электроприборами, газовыми плитами.

Дорога от дома до школы. Правила безопасного поведения пешехода (дорожные знаки, дорожная разметка, дорожные сигналы).

Безопасность в Интернете (электронный дневник и электронные ресурсы школы) в условиях контролируемого доступа в информационно-телекоммуникационную сеть «Интернет».

Изучение окружающего мира в 1 классе способствует освоению на пропедевтическом уровне ряда универсальных учебных действий: познавательных универсальных учебных действий, коммуникативных универсальных учебных действий, регулятивных универсальных учебных действий, совместной деятельности.

Базовые логические действия как часть познавательных универсальных учебных действий способствуют формированию умений:

сравнивать происходящие в природе изменения, наблюдать зависимость изменений в живой природе от состояния неживой природы;

приводить примеры представителей разных групп животных (звери, насекомые, рыбы, птицы), называть главную особенность представителей одной группы (в пределах изученного);

приводить примеры лиственных и хвойных растений, сравнивать их, устанавливать различия во внешнем виде.

Работа с информацией как часть познавательных универсальных учебных действий способствует формированию умений:

понимать, что информация может быть представлена в разной форме: текста, иллюстраций, видео, таблицы;

соотносить иллюстрацию явления (объекта, предмета) с его названием.

Коммуникативные универсальные учебные действия способствуют формированию умений:

в процессе учебного диалога слушать говорящего; отвечать на вопросы, дополнять ответы участников; уважительно относиться к разным мнениям;

воспроизводить названия своего населенного пункта, название страны, её столицы;

воспроизводить наизусть слова гимна России;

соотносить предметы декоративно-прикладного искусства с принадлежностью народу Российской Федерации, описывать предмет по предложенному плану;

описывать по предложенному плану время года, передавать в рассказе своё отношение к природным явлениям;

сравнивать домашних и диких животных, объяснять, чем они различаются.

Регулятивные универсальные учебные действия способствуют формированию умений:

сравнивать организацию своей жизни с установленными правилами здорового образа жизни (выполнение режима, двигательная активность, закаливание, безопасность использования бытовых электроприборов);

оценивать выполнение правил безопасного поведения на дорогах и улицах другими детьми, выполнять самооценку;

анализировать предложенные ситуации: устанавливать нарушения режима дня, организации учебной работы; нарушения правил дорожного движения, правил пользования электро- и газовыми приборами.

Совместная деятельность способствует формированию умений соблюдать правила общения в совместной деятельности: договариваться, справедливо распределять работу, определять нарушение правил взаимоотношений, при участии учителя устранять возникающие конфликты.

Содержание обучения во 2 классе.

Человек и общество.

Наша Родина – Россия, Российская Федерация. Россия и её столица на карте. Государственные символы России. Москва – столица России. Святыни Москвы – святыни России: Кремль, Красная площадь, Большой театр и другие. Характеристика отдельных исторических событий, связанных с Москвой (основание Москвы, строительство Кремля и другие). Герб Москвы.

Расположение Москвы на карте. Города России. Россия – многонациональное государство. Народы России, их традиции, обычаи, праздники. Родной край, его природные и культурные достопримечательности. Значимые события истории родного края.

Свой регион и его главный город на карте; символика своего региона. Хозяйственные занятия, профессии жителей родного края. Значение труда в жизни человека и общества.

Семья. Семейные ценности и традиции. Родословная. Составление схемы родословного древа, истории семьи.

Правила культурного поведения в общественных местах. Доброта, справедливость, честность, уважение к чужому мнению и особенностям других людей – главные правила взаимоотношений членов общества.

Человек и природа.

Методы познания природы: наблюдения, опыты, измерения.

Звёзды и созвездия, наблюдения звёздного неба. Планеты. Чем Земля отличается от других планет; условия жизни на Земле. Изображения Земли: глобус, карта, план. Карта мира. Материки, океаны. Определение сторон горизонта при помощи компаса. Ориентирование на местности по местным природным признакам, Солнцу. Компас, устройство; ориентирование с помощью компаса.

Многообразие растений. Деревья, кустарники, травы. Дикорастущие и культурные растения. Связи в природе. Годовой ход изменений в жизни растений.

Многообразие животных. Насекомые, рыбы, птицы, звери, земноводные, пресмыкающиеся: общая характеристика внешних признаков. Связи в природе. Годовой ход изменений в жизни животных.

Красная книга России, её значение, отдельные представители растений и животных Красной книги. Заповедники, природные парки. Охрана природы. Правила нравственного поведения на природе.

Правила безопасной жизнедеятельности.

Здоровый образ жизни: режим дня (чередование сна, учебных занятий, двигательной активности) и рациональное питание (количество приёмов пищи и рацион питания). Физическая культура, закаливание, игры на воздухе как условие сохранения и укрепления здоровья.

Правила безопасности в школе (маршрут до школы, правила поведения на занятиях, переменах, при приёмах пищи и на пришкольной территории), в быту, на прогулках.

Правила безопасного поведения пассажира наземного транспорта и метро (ожидание на остановке, посадка, размещение в салоне или вагоне,

высадка, знаки безопасности на общественном транспорте). Номера телефонов экстренной помощи.

Правила поведения при пользовании компьютером. Безопасность в Интернете (коммуникация в мессенджерах и социальных группах) в условиях контролируемого доступа в информационно-телекоммуникационную сеть «Интернет».

Изучение окружающего мира во 2 классе способствует освоению на пропедевтическом уровне ряда универсальных учебных действий: познавательных универсальных учебных действий, коммуникативных универсальных учебных действий, регулятивных универсальных учебных действий, совместной деятельности.

Базовые логические действия как часть познавательных универсальных учебных действий способствуют формированию умений:

ориентироваться в методах познания природы (наблюдение, опыт, сравнение, измерение);

определять на основе наблюдения состояние вещества (жидкое, твёрдое, газообразное);

различать символы Российской Федерации;

различать деревья, кустарники, травы; приводить примеры (в пределах изученного);

группировать растения: дикорастущие и культурные; лекарственные и ядовитые (в пределах изученного);

различать прошлое, настоящее, будущее.

Работа с информацией как часть познавательных универсальных учебных действий способствует формированию умений:

различать информацию, представленную в тексте, графически, аудиовизуально;

читать информацию, представленную в схеме, таблице;

используя текстовую информацию, заполнять таблицы; дополнять схемы;

соотносить пример (рисунок, предложенную ситуацию) со временем протекания.

Коммуникативные универсальные учебные действия способствуют формированию умений:

ориентироваться в терминах (понятиях), соотносить их с краткой характеристикой:

понятия и термины, связанные с социальным миром (индивидуальность человека, органы чувств, жизнедеятельность; поколение,

старшее поколение, культура поведения; Родина, столица, родной край, регион);

понятия и термины, связанные с миром природы (среда обитания, тело, явление, вещество; заповедник);

понятия и термины, связанные с организацией своей жизни и охраны здоровья (режим, правильное питание, закаливание, безопасность, опасная ситуация);

описывать условия жизни на Земле, отличие нашей планеты от других планет Солнечной системы;

создавать небольшие описания на предложенную тему (например, «Моя семья», «Какие бывают профессии?», «Что «умеют» органы чувств?», «Лес – природное сообщество» и другие);

создавать высказывания-рассуждения (например, признаки животного и растения как живого существа; связь изменений в живой природе с явлениями неживой природы);

приводить примеры растений и животных, занесённых в Красную книгу России (на примере своей местности);

описывать современные события от имени их участника.

Регулятивные универсальные учебные действия способствуют формированию умений:

следовать образцу, предложенному плану и инструкции при решении учебной задачи;

контролировать с небольшой помощью учителя последовательность действий по решению учебной задачи;

оценивать результаты своей работы, анализировать оценку учителя и других обучающихся, спокойно, без обид принимать советы и замечания.

Совместная деятельность способствует формированию умений:

строить свою учебную и игровую деятельность, житейские ситуации в соответствии с правилами поведения, принятыми в обществе;

оценивать жизненные ситуации с точки зрения правил поведения, культуры общения, проявления терпения и уважения к собеседнику;

проводить в парах (группах) простые опыты по определению свойств разных веществ (вода, молоко, сахар, соль, железо), совместно намечать план работы, оценивать свой вклад в общее дело;

определять причины возможных конфликтов, выбирать (из предложенных) способы их разрешения.

Содержание обучения в 3 классе.

Человек и общество.

Общество как совокупность людей, которые объединены общей

культурой и связаны друг с другом совместной деятельностью во имя общей цели. Наша Родина – Российская Федерация. Уникальные памятники культуры России, родного края. Государственная символика Российской Федерации и своего региона. Города Золотого кольца России. Народы России. Уважение к культуре, традициям своего народа и других народов, государственным символам России.

Семья – коллектив близких, родных людей. Семейный бюджет, доходы и расходы семьи. Уважение к семейным ценностям.

Правила нравственного поведения в социуме. Внимание, уважительное отношение к людям с ограниченными возможностями здоровья, забота о них.

Значение труда в жизни человека и общества. Трудолюбие как общественно значимая ценность в культуре народов России. Особенности труда людей родного края, их профессии.

Страны и народы мира. Памятники природы и культуры – символы стран, в которых они находятся.

Человек и природа.

Методы изучения природы. Карта мира. Материки и части света.

Вещество. Разнообразие веществ в окружающем мире. Примеры веществ: соль, сахар, вода, природный газ. Твёрдые тела, жидкости, газы. Простейшие практические работы с веществами, жидкостями, газами. Воздух – смесь газов. Свойства воздуха. Значение воздуха для растений, животных, человека. Вода. Свойства воды. Состояния воды, её распространение в природе, значение для живых организмов и хозяйственной жизни человека. Круговорот воды в природе. Охрана воздуха, воды.

Горные породы и минералы. Полезные ископаемые, их значение в хозяйстве человека, бережное отношение людей к полезным ископаемым. Полезные ископаемые родного края (2–3 примера). Почва, её состав, значение для живой природы и хозяйственной жизни человека.

Первоначальные представления о бактериях.

Грибы: строение шляпочных грибов. Грибы съедобные и

Разнообразие растений. Зависимость жизненного цикла организмов от условий окружающей среды. Размножение и развитие растений. Особенности питания и дыхания растений. Роль растений в природе и жизни людей, бережное отношение человека к растениям. Условия, необходимые для жизни растения (свет, тепло, воздух, вода). Наблюдение роста растений, фиксация изменений. Растения родного края, названия и краткая характеристика на основе наблюдений. Охрана растений.

Разнообразие животных. Зависимость жизненного цикла организмов от условий окружающей среды. Размножение и развитие животных (рыбы,

птицы, звери). Особенности питания животных. Цепи питания. Условия, необходимые для жизни животных (воздух, вода, тепло, пища). Роль животных в природе и жизни людей, бережное отношение человека к животным. Охрана животных. Животные родного края, их названия, краткая характеристика на основе наблюдений.

Природные сообщества: лес, луг, пруд. Взаимосвязи в природном сообществе: растения – пища и укрытие для животных; животные – распространители плодов и семян растений. Влияние человека на природные сообщества. Природные сообщества родного края (2–3 примера на основе наблюдений). Правила нравственного поведения в природных сообществах.

Человек – часть природы. Общее представление о строении тела человека. Системы органов (опорно-двигательная, пищеварительная, дыхательная, кровеносная, нервная, органы чувств), их роль в жизнедеятельности организма. Измерение температуры тела человека, частоты пульса.

Правила безопасной жизнедеятельности.

Здоровый образ жизни: двигательная активность (утренняя зарядка, динамические паузы), закаливание и профилактика заболеваний. Забота о здоровье и безопасности окружающих людей.

Безопасность во дворе жилого дома (правила перемещения внутри двора и пересечения дворовой проезжей части, безопасные зоны электрических, газовых, тепловых подстанций и других опасных объектов инженерной инфраструктуры жилого дома, предупреждающие знаки безопасности).

Правила безопасного поведения пассажира железнодорожного, водного и авиатранспорта (правила безопасного поведения на вокзалах и в аэропортах, безопасное поведение в вагоне, на борту самолёта, судна; знаки безопасности).

Безопасность в Интернете (ориентирование в признаках мошеннических действий, защита персональной информации, правила коммуникации в мессенджерах и социальных группах) в условиях контролируемого доступа в информационно-телекоммуникационную сеть «Интернет».

Изучение окружающего мира в 3 классе способствует освоению ряда универсальных учебных действий: познавательных универсальных учебных действий, коммуникативных универсальных учебных действий, регулятивных универсальных учебных действий, совместной деятельности.

Базовые логические и исследовательские действия как часть познавательных универсальных учебных действий способствуют

формированию умений:

проводить несложные наблюдения в природе (сезонные изменения, поведение животных) по предложенному и самостоятельно составленному плану; на основе результатов совместных с одноклассниками наблюдений (в парах, группах) делать выводы;

устанавливать зависимость между внешним видом, особенностями поведения и условиями жизни животного;

определять (в процессе рассматривания объектов и явлений) существенные признаки и отношения между объектами и явлениями;

моделировать цепи питания в природном сообществе;

различать понятия «век», «столетие», «историческое время»;

соотносить историческое событие с датой (историческим периодом).

Работа с информацией как часть познавательных универсальных учебных действий способствует формированию умений:

понимать, что работа с моделями Земли (глобус, карта) может дать полезную и интересную информацию о природе нашей планеты; находить на глобусе материки и океаны, воспроизводить их названия; находить на карте нашу страну, столицу, свой регион;

читать несложные планы, соотносить условные обозначения с изображёнными объектами;

находить по предложению учителя информацию в разных источниках: текстах, таблицах, схемах, в том числе в Интернете (в условиях контролируемого входа);

соблюдать правила безопасности при работе в информационной среде.

Коммуникативные универсальные учебные действия способствуют формированию умений:

ориентироваться в понятиях, соотносить понятия и термины с их краткой характеристикой:

знать понятия и термины, связанные с социальным миром (безопасность, семейный бюджет, памятник культуры);

знать понятия и термины, связанные с миром природы (планета, материк, океан, модель Земли, царство природы, природное сообщество, цепь питания, Красная книга);

знать понятия и термины, связанные с безопасной жизнедеятельностью (знаки дорожного движения, дорожные ловушки, опасные ситуации, предвидение);

описывать (характеризовать) условия жизни на Земле;

описывать схожие, различные, индивидуальные признаки на основе сравнения объектов природы;

приводить примеры, кратко характеризовать представителей разных царств природы;

называть признаки (характеризовать) животного (растения) как живого организма;

описывать (характеризовать) отдельные страницы истории нашей страны (в пределах изученного).

Регулятивные универсальные учебные действия способствуют формированию умений:

планировать шаги по решению учебной задачи, контролировать свои действия (при небольшой помощи учителя);

устанавливать причину возникающей трудности или ошибки, корректировать свои действия.

Совместная деятельность способствует формированию умений:

участвовать в совместной деятельности, выполнять роли руководителя (лидера), подчинённого;

оценивать результаты деятельности участников, положительно реагировать на советы и замечания в свой адрес;

выполнять правила совместной деятельности, признавать право другого человека иметь собственное суждение, мнение; самостоятельно разрешать возникающие конфликты с учётом этики общения.

Содержание обучения в 4 классе.

Человек и общество.

Конституция – Основной закон Российской Федерации. Права и обязанности гражданина Российской Федерации. Президент Российской Федерации – глава государства. Политико-административная карта России.

Общая характеристика родного края, важнейшие достопримечательности, знаменитые соотечественники.

Города России. Святыни городов России. Главный город родного края: достопримечательности, история и характеристика отдельных исторических событий, связанных с ним.

Праздник в жизни общества как средство укрепления общественной солидарности и упрочения духовных связей между соотечественниками. Новый год, День защитника Отечества, Международный женский день, День весны и труда, День Победы, День России, День народного единства, День Конституции. Праздники и памятные даты своего региона. Уважение к культуре, истории, традициям своего народа и других народов, государственным символам России.

История Отечества. «Лента времени» и историческая карта.

Наиболее важные и яркие события общественной и культурной жизни

страны в разные исторические периоды: государство Русь, Московское государство, Российская империя, СССР, Российская Федерация. Картины быта, труда, духовно-нравственные и культурные традиции людей в разные исторические времена. Выдающиеся люди разных эпох как носители базовых национальных ценностей.

Наиболее значимые объекты списка Всемирного культурного наследия в России и за рубежом. Охрана памятников истории и культуры. Посильное участие в охране памятников истории и культуры своего края.

Личная ответственность каждого человека за сохранность историко-культурного наследия своего края.

Правила нравственного поведения в социуме, отношение к людям независимо от их национальности, социального статуса, религиозной принадлежности.

Человек и природа.

Методы познания окружающей природы: наблюдения, сравнения, измерения, опыты по исследованию природных объектов и явлений.

Солнце – ближайшая к нам звезда, источник света и тепла для всего живого на Земле. Характеристика планет Солнечной системы. Естественные спутники планет. Смена дня и ночи на Земле. Вращение Земли как причина смены дня и ночи. Обращение Земли вокруг Солнца и смена времён года.

Формы земной поверхности: равнины, горы, холмы, овраги (общее представление, условное обозначение равнин и гор на карте). Равнины и горы России. Особенности поверхности родного края (краткая характеристика на основе наблюдений).

Водоёмы, их разнообразие (океан, море, озеро, пруд, болото); река как водный поток; использование рек и водоёмов человеком. Крупнейшие реки и озёра России, моря, омывающие её берега, океаны. Водоёмы и реки родного края (названия, краткая характеристика на основе наблюдений).

Наиболее значимые природные объекты списка Всемирного наследия в России и за рубежом (2–3 объекта).

Природные зоны России: общее представление, основные природные зоны (климат, растительный и животный мир, особенности труда и быта людей, влияние человека на природу изучаемых зон, охрана природы). Связи в природных зонах.

Некоторые доступные для понимания экологические проблемы взаимодействия человека и природы. Охрана природных богатств: воды, воздуха, полезных ископаемых, растительного и животного мира. Правила нравственного поведения в природе. Международная Красная книга (отдельные примеры).

Правила безопасной жизнедеятельности.

Здоровый образ жизни: профилактика вредных привычек.

Безопасность в городе (планирование маршрутов с учётом транспортной инфраструктуры города; правила безопасного поведения в общественных местах, зонах отдыха, учреждениях культуры).

Правила безопасного поведения велосипедиста с учётом дорожных знаков и разметки, сигналов и средств защиты велосипедиста, правила использования самоката и других средств индивидуальной мобильности.

Безопасность в Интернете (поиск достоверной информации, опознавание государственных образовательных ресурсов и детских развлекательных порталов) в условиях контролируемого доступа в Интернет.

Изучение окружающего мира в 4 классе способствует освоению ряда универсальных учебных действий: познавательных универсальных учебных действий, коммуникативных универсальных учебных действий, регулятивных универсальных учебных действий, совместной деятельности.

Базовые логические и исследовательские действия как часть познавательных универсальных учебных действий способствуют формированию умений:

устанавливать последовательность этапов возрастного развития человека;

конструировать в учебных и игровых ситуациях правила безопасного поведения в среде обитания;

моделировать схемы природных объектов (строение почвы; движение реки, форма поверхности);

соотносить объекты природы с принадлежностью к определённой природной зоне;

классифицировать природные объекты по принадлежности к природной зоне;

определять разрыв между реальным и желательным состоянием объекта (ситуации) на основе предложенных учителем вопросов.

Работа с информацией как часть познавательных универсальных учебных действий способствует формированию умений:

использовать умения работать с информацией, представленной в разных формах; оценивать объективность информации, учитывать правила безопасного использования электронных образовательных и информационных ресурсов;

использовать для уточнения и расширения своих знаний об окружающем мире словари, справочники, энциклопедии, в том числе и

информационно-телекоммуникационную сеть «Интернет» (в условиях контролируемого выхода);

подготавливать сообщения (доклады) на предложенную тему на основе дополнительной информации, подготавливать презентацию, включая в неё иллюстрации, таблицы, диаграммы.

Коммуникативные универсальные учебные действия способствуют формированию умений:

ориентироваться в понятиях: организм, возраст, система органов; культура, долг, соотечественник, берестяная грамота, первопечатник, иконопись, объект Всемирного природного и культурного наследия;

характеризовать человека как живой организм: раскрывать функции различных систем органов; объяснять особую роль нервной системы в деятельности организма;

создавать текст-рассуждение: объяснять вред для здоровья и самочувствия организма вредных привычек;

описывать ситуации проявления нравственных качеств: отзывчивости, доброты, справедливости и других;

составлять краткие суждения о связях и зависимостях в природе (на основе сезонных изменений, особенностей жизни природных зон, пищевых цепей);

составлять небольшие тексты «Права и обязанности гражданина Российской Федерации»;

создавать небольшие тексты о знаменательных страницах истории нашей страны (в рамках изученного).

Регулятивные универсальные учебные действия способствуют формированию умений:

самостоятельно планировать алгоритм решения учебной задачи;

предвидеть трудности и возможные ошибки;

контролировать процесс и результат выполнения задания, корректировать учебные действия при необходимости;

принимать оценку своей работы; планировать работу над ошибками;

находить ошибки в своей и чужих работах, устанавливать их причины.

Совместная деятельность способствует формированию умений:

выполнять правила совместной деятельности при выполнении разных ролей: руководителя, подчинённого, напарника, члена большого коллектива;

ответственно относиться к своим обязанностям в процессе совместной деятельности, объективно оценивать свой вклад в общее дело;

анализировать ситуации, возникающие в процессе совместных игр, труда, использования инструментов, которые могут стать опасными для здоровья и жизни других людей.

Планируемые результаты освоения программы по окружающему миру на уровне начального общего образования.

Личностные результаты освоения программы по окружающему миру характеризуют готовность обучающихся руководствоваться традиционными российскими социокультурными и духовно-нравственными ценностями, принятыми в обществе правилами и нормами поведения и должны отражать приобретение первоначального опыта деятельности обучающихся, в части:

1) гражданско-патриотического воспитания:

становление ценностного отношения к своей Родине – России; понимание особой роли многонациональной России в современном мире;

осознание своей этнокультурной и российской гражданской идентичности, принадлежности к российскому народу, к своей национальной общности;

сопричастность к прошлому, настоящему и будущему своей страны и родного края;

проявление интереса к истории и многонациональной культуре своей страны, уважения к своему и другим народам;

первоначальные представления о человеке как члене общества, осознание прав и ответственности человека как члена общества;

2) духовно-нравственного воспитания:

проявление культуры общения, уважительного отношения к людям, их взглядам, признанию их индивидуальности;

принятие существующих в обществе нравственно-этических норм поведения и правил межличностных отношений, которые строятся на проявлении гуманизма, сопереживания, уважения и доброжелательности;

применение правил совместной деятельности, проявление способности договариваться, неприятие любых форм поведения, направленных на причинение физического и морального вреда другим людям;

3) эстетического воспитания:

понимание особой роли России в развитии общемировой художественной культуры, проявление уважительного отношения, восприимчивости и интереса к разным видам искусства, традициям и творчеству своего и других народов;

использование полученных знаний в продуктивной и преобразующей деятельности, в разных видах художественной деятельности.

4) физического воспитания, формирования культуры здоровья и

эмоционального благополучия:

соблюдение правил организации здорового и безопасного (для себя и других людей) образа жизни; выполнение правил безопасного поведения в окружающей среде (в том числе информационной);

приобретение опыта эмоционального отношения к среде обитания, бережное отношение к физическому и психическому здоровью;

5) трудового воспитания:

осознание ценности трудовой деятельности в жизни человека и общества, ответственное потребление и бережное отношение к результатам труда, навыки участия в различных видах трудовой деятельности, интерес к различным профессиям;

б) экологического воспитания:

осознание роли человека в природе и обществе, принятие экологических норм поведения, бережного отношения к природе, неприятие действий, приносящих вред природе;

7) ценности научного познания:

осознание ценности познания для развития человека, необходимости самообразования и саморазвития;

проявление познавательного интереса, активности, инициативности, любознательности и самостоятельности в расширении своих знаний, в том числе с использованием различных информационных средств.

В результате изучения окружающего мира на уровне начального общего образования у обучающегося будут сформированы познавательные универсальные учебные действия, коммуникативные универсальные учебные действия, регулятивные универсальные учебные действия, совместная деятельность.

У обучающегося будут сформированы следующие базовые логические действия как часть познавательных универсальных учебных действий:

понимать целостность окружающего мира (взаимосвязь природной и социальной среды обитания), проявлять способность ориентироваться в изменяющейся действительности;

на основе наблюдений доступных объектов окружающего мира устанавливать связи и зависимости между объектами (часть – целое; причина – следствие; изменения во времени и в пространстве);

сравнивать объекты окружающего мира, устанавливать основания для сравнения, устанавливать аналогии;

объединять части объекта (объекты) по определённому признаку;

определять существенный признак для классификации, классифицировать предложенные объекты;

находить закономерности и противоречия в рассматриваемых фактах, данных и наблюдениях на основе предложенного алгоритма;

выявлять недостаток информации для решения учебной (практической) задачи на основе предложенного алгоритма.

У обучающегося будут сформированы следующие базовые исследовательские действия как часть познавательных универсальных учебных действий:

проводить (по предложенному и самостоятельно составленному плану или выдвинутому предположению) наблюдения, несложные опыты;

проявлять интерес к экспериментам, проводимым под руководством учителя;

определять разницу между реальным и желательным состоянием объекта (ситуации) на основе предложенных вопросов;

формулировать с помощью учителя цель предстоящей работы, прогнозировать возможное развитие процессов, событий и последствия в аналогичных или сходных ситуациях;

моделировать ситуации на основе изученного материала о связях в природе (живая и неживая природа, цепи питания; природные зоны), а также в социуме (лента времени; поведение и его последствия; коллективный труд и его результаты, и другие);

проводить по предложенному плану опыт, несложное исследование по установлению особенностей объекта изучения и связей между объектами (часть – целое, причина – следствие);

формулировать выводы и подкреплять их доказательствами на основе результатов проведённого наблюдения (опыта, измерения, исследования).

У обучающегося будут сформированы умения работать с информацией как часть познавательных универсальных учебных действий:

использовать различные источники для поиска информации, выбирать источник получения информации с учётом учебной задачи;

находить в предложенном источнике информацию, представленную в явном виде, согласно заданному алгоритму;

распознавать достоверную и недостоверную информацию самостоятельно или на основе предложенного учителем способа её проверки;

находить и использовать для решения учебных задач текстовую, графическую, аудиовизуальную информацию;

читать и интерпретировать графически представленную информацию: схему, таблицу, иллюстрацию;

соблюдать правила информационной безопасности в условиях контролируемого доступа в информационно-телекоммуникационную сеть «Интернет» (с помощью учителя);

анализировать и создавать текстовую, видео-, графическую, звуковую информацию в соответствии с учебной задачей;

фиксировать полученные результаты в текстовой форме (отчёт, выступление, высказывание) и графическом виде (рисунок, схема, диаграмма).

У обучающегося будут сформированы умения общения как часть коммуникативных универсальных учебных действий:

в процессе диалогов задавать вопросы, высказывать суждения, оценивать выступления участников;

признавать возможность существования разных точек зрения; корректно и аргументированно высказывать своё мнение; приводить доказательства своей правоты;

соблюдать правила ведения диалога и дискуссии; проявлять уважительное отношение к собеседнику;

использовать смысловое чтение для определения темы, главной мысли текста о природе, социальной жизни, взаимоотношениях и поступках людей;

создавать устные и письменные тексты (описание, рассуждение, повествование);

конструировать обобщения и выводы на основе полученных результатов наблюдений и опытной работы, подкреплять их доказательствами;

находить ошибки и восстанавливать деформированный текст об изученных объектах и явлениях природы, событиях социальной жизни;

подготавливать небольшие публичные выступления с возможной презентацией (текст, рисунки, фото, плакаты и другие) к тексту выступления.

У обучающегося будут сформированы умения самоорганизации как части регулятивных универсальных учебных действий:

планировать самостоятельно или с помощью учителя действия по решению учебной задачи;

выстраивать последовательность выбранных действий и операций.

У обучающегося будут сформированы умения самоконтроля и самооценки как части регулятивных универсальных учебных действий:

осуществлять контроль процесса и результата своей деятельности;

находить ошибки в своей работе и устанавливать их причины;

корректировать свои действия при необходимости (с небольшой помощью учителя);

предвидеть возможность возникновения трудностей и ошибок, предусматривать способы их предупреждения, в том числе в житейских ситуациях, опасных для здоровья и жизни;

объективно оценивать результаты своей деятельности, соотносить свою оценку с оценкой учителя;

оценивать целесообразность выбранных способов действия, при необходимости корректировать их.

У обучающегося будут сформированы умения совместной деятельности:

понимать значения коллективной деятельности для успешного решения учебной (практической) задачи; активно участвовать в формулировании краткосрочных и долгосрочных целей совместной деятельности (на основе изученного материала по окружающему миру);

коллективно строить действия по достижению общей цели: распределять роли, договариваться, обсуждать процесс и результат совместной работы;

проявлять готовность руководить, выполнять поручения, подчиняться;

выполнять правила совместной деятельности: справедливо распределять и оценивать работу каждого участника; считаться с наличием разных мнений; не допускать конфликтов, при их возникновении мирно разрешать их без участия взрослого;

ответственно выполнять свою часть работы.

Предметные результаты изучения окружающего мира. К концу обучения в 1 классе обучающийся научится:

называть себя и членов своей семьи по фамилии, имени, отчеству, профессии членов своей семьи, домашний адрес и адрес своей школы; проявлять уважение к семейным ценностям и традициям, соблюдать правила нравственного поведения в социуме и на природе;

воспроизводить название своего населённого пункта, региона, страны;

приводить примеры культурных объектов родного края, школьных традиций и праздников, традиций и ценностей своей семьи, профессий;

различать объекты живой и неживой природы, объекты, созданные человеком, и природные материалы, части растений (корень, стебель, лист, цветок, плод, семя), группы животных (насекомые, рыбы, птицы, звери);

описывать на основе опорных слов наиболее распространённые в родном крае дикорастущие и культурные растения, диких и домашних животных; сезонные явления в разные времена года; деревья, кустарники, травы; основные группы животных (насекомые, рыбы, птицы, звери); выделять их наиболее существенные признаки;

применять правила ухода за комнатными растениями и домашними животными;

проводить, соблюдая правила безопасного труда, несложные групповые и индивидуальные наблюдения (в том числе за сезонными изменениями в природе своей местности), измерения (в том числе вести счёт времени, измерять температуру воздуха) и опыты под руководством учителя;

использовать для ответов на вопросы небольшие тексты о природе и обществе;

оценивать ситуации, раскрывающие положительное и негативное отношение к природе; правила поведения в быту, в общественных местах;

соблюдать правила безопасности на учебном месте обучающегося; во время наблюдений и опытов; безопасно пользоваться бытовыми электроприборами;

соблюдать правила использования электронных средств, оснащенных экраном;

соблюдать правила здорового питания и личной гигиены;

соблюдать правила безопасного поведения пешехода;

соблюдать правила безопасного поведения в природе;

с помощью взрослых (учителя, родителей) пользоваться электронным дневником и электронными образовательными и информационными ресурсами.

Предметные результаты изучения окружающего мира. К концу обучения во 2 классе обучающийся научится:

находить Россию на карте мира, на карте России – Москву, свой регион и его главный город;

узнавать государственную символику Российской Федерации (гимн, герб, флаг) и своего региона;

проявлять уважение к семейным ценностям и традициям, традициям своего народа и других народов, государственным символам России; соблюдать правила нравственного поведения в социуме и на природе;

распознавать изученные объекты окружающего мира по их описанию, рисункам и фотографиям, различать их в окружающем мире;

приводить примеры изученных традиций, обычаев и праздников народов родного края;

важных событий прошлого и настоящего родного края;

трудовой деятельности и профессий жителей родного края;

проводить, соблюдая правила безопасного труда, несложные наблюдения и опыты с природными объектами, измерения;

приводить примеры изученных взаимосвязей в природе, примеры, иллюстрирующие значение природы в жизни человека;

описывать на основе предложенного плана или опорных слов изученные культурные объекты (достопримечательности родного края, музейные экспонаты);

описывать на основе предложенного плана или опорных слов изученные природные объекты и явления, в том числе звёзды, созвездия, планеты;

группировать изученные объекты живой и неживой природы по предложенным признакам;

сравнивать объекты живой и неживой природы на основе внешних признаков;

ориентироваться на местности по местным природным признакам, Солнцу, компасу;

создавать по заданному плану развёрнутые высказывания о природе и обществе;

использовать для ответов на вопросы небольшие тексты о природе и обществе;

соблюдать правила нравственного поведения в социуме и в природе, оценивать примеры положительного и негативного отношения к объектам природы, проявления внимания, помощи людям, нуждающимся в ней;

соблюдать правила безопасного поведения в школе, правила безопасного поведения пассажира наземного транспорта и метро;

соблюдать режим дня и питания;

безопасно использовать мессенджеры в условиях контролируемого доступа в информационно-коммуникационную сеть «Интернет»;

безопасно осуществлять коммуникацию в школьных сообществах с помощью учителя (при необходимости).

Предметные результаты изучения окружающего мира. К концу обучения в 3 классе обучающийся научится:

различать государственную символику Российской Федерации (гимн, герб, флаг);

проявлять уважение к государственным символам России и своего региона;

проявлять уважение к семейным ценностям и традициям, традициям своего народа и других народов; соблюдать правила нравственного поведения в социуме;

приводить примеры памятников природы, культурных объектов и достопримечательностей родного края; столицы России, городов Российской

Федерации с богатой историей и культурой; российских центров декоративно-прикладного искусства; проявлять интерес и уважение к истории и культуре народов России;

показывать на карте мира материка, изученные страны мира;

различать расходы и доходы семейного бюджета;

распознавать изученные объекты природы по их описанию, рисункам и фотографиям, различать их в окружающем мире;

проводить по предложенному плану или инструкции небольшие опыты с природными объектами с использованием простейшего лабораторного оборудования и измерительных приборов; соблюдать безопасность проведения опытов;

группировать изученные объекты живой и неживой природы, проводить простейшую классификацию;

сравнивать по заданному количеству признаков объекты живой и неживой природы;

описывать на основе предложенного плана изученные объекты и явления природы, выделяя их существенные признаки и характерные свойства;

использовать различные источники информации о природе и обществе для поиска и извлечения информации, ответов на вопросы;

использовать знания о взаимосвязях в природе, связи человека и природы для объяснения простейших явлений и процессов в природе, организме человека;

фиксировать результаты наблюдений, опытной работы, в процессе коллективной деятельности обобщать полученные результаты и делать выводы;

создавать по заданному плану собственные развёрнутые высказывания о природе, человеке и обществе, сопровождая выступление иллюстрациями (презентацией);

соблюдать правила безопасного поведения пассажира железнодорожного, водного и авиатранспорта;

соблюдать основы здорового образа жизни, в том числе требования к двигательной активности и принципы здорового питания;

соблюдать основы профилактики заболеваний;

соблюдать правила безопасного поведения во дворе жилого дома;

соблюдать правила нравственного поведения на природе;

безопасно использовать персональные данные в условиях контролируемого доступа в информационно-коммуникационную сеть «Интернет»;

ориентироваться в возможных мошеннических действиях при общении в мессенджерах.

Предметные результаты изучения окружающего мира. К концу обучения в 4 классе обучающийся научится:

проявлять уважение к семейным ценностям и традициям, традициям своего народа и других народов, государственным символам России;

соблюдать правила нравственного поведения в социуме;

показывать на физической карте изученные крупные географические объекты России (горы, равнины, реки, озёра, моря, омывающие территорию России);

показывать на исторической карте места изученных исторических событий;

находить место изученных событий на «ленте времени»;

знать основные права и обязанности гражданина Российской Федерации;

соотносить изученные исторические события и исторических деятелей веками и периодами истории России;

рассказывать о государственных праздниках России, наиболее важных событиях истории России, наиболее известных российских исторических деятелях разных периодов, достопримечательностях столицы России и родного края;

описывать на основе предложенного плана изученные объекты, выделяя их существенные признаки, в том числе государственную символику России и своего региона;

проводить по предложенному (самостоятельно составленному) плану или выдвинутому предположению несложные наблюдения, опыты с объектами природы с использованием простейшего лабораторного оборудования и измерительных приборов, следуя правилам безопасного труда;

распознавать изученные объекты и явления живой и неживой природы по их описанию, рисункам и фотографиям, различать их в окружающем мире;

группировать изученные объекты живой и неживой природы, самостоятельно выбирая признак для группировки; проводить простейшие классификации;

сравнивать объекты живой и неживой природы на основе их внешних признаков и известных характерных свойств;

использовать знания о взаимосвязях в природе для объяснения простейших явлений и процессов в природе (в том числе смены дня и ночи,

смены времён года, сезонных изменений в природе своей местности, причины смены природных зон);

называть наиболее значимые природные объекты Всемирного наследия в России и за рубежом (в пределах изученного);

называть экологические проблемы и определять пути их решения;

создавать по заданному плану собственные развёрнутые высказывания о природе и обществе;

использовать различные источники информации для поиска и извлечения информации, ответов на вопросы;

соблюдать правила нравственного поведения на природе;

осознавать возможные последствия вредных привычек для здоровья и жизни человека;

соблюдать правила безопасного поведения при использовании объектов транспортной инфраструктуры населённого пункта, в театрах, кинотеатрах, торговых центрах, парках и зонах отдыха, учреждениях культуры (музеях, библиотеках и других);

соблюдать правила безопасного поведения при езде на велосипеде, самокате и других средствах индивидуальной мобильности;

осуществлять безопасный поиск образовательных ресурсов и верифицированной информации в Интернете;

соблюдать правила безопасного для здоровья использования электронных образовательных и информационных ресурсов.

Тематическое планирование учебного предмета «Окружающий мир»

Распределение часов в тематическом планировании по каждой теме будет прописано на начало учебного года учителем-предметником в **«рабочей программе учителя»** на основании распределённых часов по учебному плану на текущий учебный год.

Структура тематического планирования рабочих программ на уровне начального общего образования составлена с учётом рабочей программы воспитания в соответствии требованиями обновлённого ФГОС НОО (пункт 31.1) и включает в себя следующие структурные компоненты:

**Тематическое планирование в 1-4 классах выстроено из содержания обучения по ФОП НОО и отмечено соответствующими пунктами в федеральной образовательной программе начального общего образования*

№ п/п	Тема	Количество часов, отводимых на освоение каждой темы	Э(Ц)ОР
-------	------	---	--------

1.	<p>163.6. Содержание обучения в 1 классе.</p> <p>163.6.1. Человек и общество.</p> <p>163.6.1.1. Школа. Школьные традиции и праздники. Адрес школы. Классный, школьный коллектив. Друзья, взаимоотношения между ними; ценность дружбы, согласия, взаимной помощи.</p> <p>163.6.1.2. Совместная деятельность с одноклассниками – учёба, игры, отдых. Рабочее место школьника</p> <p>163.6.1.3. Режим труда и отдыха.</p> <p>163.6.1.4. Семья. Моя семья в прошлом и настоящем. Имена и фамилии членов семьи, их профессии. Взаимоотношения и взаимопомощь в семье. Совместный труд и отдых. Домашний адрес.</p> <p>163.6.1.5. Россия – наша Родина. Москва – столица России. Символы России (герб, флаг, гимн). Народы России. Первоначальные сведения о родном крае. Название своего населённого пункта (города, села), региона. Культурные объекты родного края.</p> <p>163.6.1.6. Ценность и красота рукотворного мира. Правила поведения в социуме.</p> <p>163.6.2. Человек и природа.</p> <p>163.6.2.1. Природа – среда обитания человека. Природа и предметы, созданные человеком. Природные материалы. Бережное отношение к предметам, вещам, уход за ними. Неживая и живая природа. Наблюдение за погодой своего края. Погода и термометр. Определение температуры воздуха (воды) по термометру.</p> <p>163.6.2.2. Сезонные изменения в природе. Взаимосвязи между человеком и природой. Правила нравственного и безопасного поведения в природе.</p> <p>163.6.2.3. Растительный мир. Растения ближайшего окружения (узнавание, называние, краткое описание). Лиственные и хвойные растения. Дикорастущие и культурные растения. Части растения (название, краткая характеристика значения для жизни растения): корень, стебель, лист, цветок, плод, семя. Комнатные растения, правила содержания и ухода.</p> <p>163.6.2.4. Мир животных. Разные группы животных (звери, насекомые, птицы, рыбы и другие). Домашние и дикие животные (различия в условиях</p>	<p><i>Часы на каждую тему распределяются учителем-предметником в зависимости от нагрузки по учебному плану на текущий учебный год в рабочей программе учителя</i></p>	<p><i>Каждый учитель-предметник в своей рабочей программе указывает в данном разделе возможное использование учебно-методических материалов (мультимедийные программы, электронные учебники и задачники, электронные библиотеки, виртуальные лаборатории, игровые программы, коллекции цифровых образовательных ресурсов) используемыми для обучения и воспитания различных групп пользователей, представленными в электронном (цифровом) виде и реализующими дидактические возможности ИКТ, содержание которых соответствует законодательству об образовании.</i></p>
----	---	---	--

	<p>жизни). Забота о домашних питомцах.</p> <p>163.6.3. Правила безопасной жизнедеятельности.</p> <p>163.6.3.1. Понимание необходимости соблюдения режима дня, правил здорового питания и личной гигиены. Правила безопасности в быту: пользование бытовыми электроприборами, газовыми плитами.</p> <p>163.6.3.2. Дорога от дома до школы. Правила безопасного поведения пешехода (дорожные знаки, дорожная разметка, дорожные сигналы).</p> <p>163.6.3.3. Безопасность в Интернете (электронный дневник и электронные ресурсы школы) в условиях контролируемого доступа в информационно-телекоммуникационную сеть «Интернет».</p>		
2.	<p>163.7. Содержание обучения во 2 классе.</p> <p>163.7.1. Человек и общество.</p> <p>163.7.1.1. Наша Родина – Россия, Российская Федерация. Россия и её столица на карте. Государственные символы России. Москва – столица России. Святыни Москвы – святыни России: Кремль, Красная площадь, Большой театр и другие. Характеристика отдельных исторических событий, связанных с Москвой (основание Москвы, строительство Кремля и другие). Герб Москвы. Расположение Москвы на карте. Города России. Россия – многонациональное государство. Народы России, их традиции, обычаи, праздники. Родной край, его природные и культурные достопримечательности. Значимые события истории родного края.</p> <p>163.7.1.2. Свой регион и его главный город на карте; символика своего региона. Хозяйственные занятия, профессии жителей родного края. Значение труда в жизни человека и общества.</p> <p>163.7.1.3. Семья. Семейные ценности и традиции. Родословная. Составление схемы родословного древа, истории семьи.</p> <p>163.7.1.4. Правила культурного поведения в общественных местах. Доброта, справедливость, честность, уважение к чужому мнению и особенностям других людей – главные правила взаимоотношений членов общества.</p> <p>163.7.2. Человек и природа.</p>		

	<p>163.7.2.1. Методы познания природы: наблюдения, опыты, измерения.</p> <p>163.7.2.2. Звёзды и созвездия, наблюдения звёздного неба. Планеты. Чем Земля отличается от других планет; условия жизни на Земле. Изображения Земли: глобус, карта, план. Карта мира. Материки, океаны. Определение сторон горизонта при помощи компаса. Ориентирование на местности по местным природным признакам, Солнцу. Компас, устройство; ориентирование с помощью компаса.</p> <p>163.7.2.3. Многообразие растений. Деревья, кустарники, травы. Дикорастущие и культурные растения. Связи в природе. Годовой ход изменений в жизни растений.</p> <p>163.7.2.4. Многообразие животных. Насекомые, рыбы, птицы, звери, земноводные, пресмыкающиеся: общая характеристика внешних признаков. Связи в природе. Годовой ход изменений в жизни животных.</p> <p>163.7.2.5. Красная книга России, её значение, отдельные представители растений и животных Красной книги. Заповедники, природные парки. Охрана природы. Правила нравственного поведения на природе.</p> <p>163.7.3. Правила безопасной жизнедеятельности.</p> <p>163.7.3.1. Здоровый образ жизни: режим дня (чередование сна, учебных занятий, двигательной активности) и рациональное питание (количество приёмов пищи и рацион питания). Физическая культура, закаливание, игры на воздухе как условие сохранения и укрепления здоровья.</p> <p>163.7.3.2. Правила безопасности в школе (маршрут до школы, правила поведения на занятиях, переменах, при приёмах пищи и на пришкольной территории), в быту, на прогулках.</p> <p>163.7.3.3. Правила безопасного поведения пассажира наземного транспорта и метро (ожидание на остановке, посадка, размещение в салоне или вагоне, высадка, знаки безопасности на общественном транспорте). Номера телефонов экстренной помощи.</p> <p>163.7.3.4. Правила поведения при пользовании компьютером. Безопасность в Интернете (коммуникация в мессенджерах и социальных группах) в условиях контролируемого доступа в</p>		
--	---	--	--

	<p>информационно-телекоммуникационную сеть «Интернет».</p>		
	<p>163.8. Содержание обучения в 3 классе.</p> <p>163.8.1. Человек и общество.</p> <p>163.8.1.1. Общество как совокупность людей, которые объединены общей культурой и связаны друг с другом совместной деятельностью во имя общей цели. Наша Родина – Российская Федерация. Уникальные памятники культуры России, родного края. Государственная символика Российской Федерации и своего региона. Города Золотого кольца России. Народы России. Уважение к культуре, традициям своего народа и других народов, государственным символам России.</p> <p>163.8.1.2. Семья – коллектив близких, родных людей. Семейный бюджет, доходы и расходы семьи. Уважение к семейным ценностям.</p> <p>163.8.1.3. Правила нравственного поведения в социуме. Внимание, уважительное отношение к людям с ограниченными возможностями здоровья, забота о них.</p> <p>163.8.1.4. Значение труда в жизни человека и общества. Трудолюбие как общественно значимая ценность в культуре народов России. Особенности труда людей родного края, их профессии.</p> <p>163.8.1.5. Страны и народы мира. Памятники природы и культуры – символы стран, в которых они находятся.</p> <p>163.8.2. Человек и природа.</p> <p>163.8.2.1. Методы изучения природы. Карта мира. Материки и части света.</p> <p>163.8.2.2. Вещество. Разнообразие веществ в окружающем мире. Примеры веществ: соль, сахар, вода, природный газ. Твёрдые тела, жидкости, газы. Простейшие практические работы с веществами, жидкостями, газами. Воздух – смесь газов. Свойства воздуха. Значение воздуха для</p>		

	<p>растений, животных, человека. Вода. Свойства воды. Состояния воды, её распространение в природе, значение для живых организмов и хозяйственной жизни человека. Круговорот воды в природе. Охрана воздуха, воды.</p> <p>163.8.2.3. Горные породы и минералы. Полезные ископаемые, их значение в хозяйстве человека, бережное отношение людей к полезным ископаемым. Полезные ископаемые родного края (2–3 примера). Почва, её состав, значение для живой природы и хозяйственной жизни человека.</p> <p>163.8.2.4. Первоначальные представления о бактериях.</p> <p>163.8.2.5. Грибы: строение шляпочных грибов. Грибы съедобные и несъедобные.</p> <p>163.8.2.6. Разнообразие растений. Зависимость жизненного цикла организмов от условий окружающей среды. Размножение и развитие растений. Особенности питания и дыхания растений. Роль растений в природе и жизни людей, бережное отношение человека к растениям. Условия, необходимые для жизни растения (свет, тепло, воздух, вода). Наблюдение роста растений, фиксация изменений. Растения родного края, названия и краткая характеристика на основе наблюдений. Охрана растений.</p> <p>163.8.2.7. Разнообразие животных. Зависимость жизненного цикла организмов от условий окружающей среды. Размножение и развитие животных (рыбы, птицы, звери). Особенности питания животных. Цепи питания. Условия, необходимые для жизни животных (воздух, вода, тепло, пища). Роль животных в природе и жизни людей, бережное отношение человека к животным. Охрана животных. Животные родного края, их названия, краткая характеристика на основе наблюдений.</p> <p>163.8.2.8. Природные сообщества: лес, луг, пруд. Взаимосвязи в природном сообществе: растения – пища и укрытие для животных; животные – распространители плодов и семян растений. Влияние человека на природные сообщества. Природные сообщества родного края (2–3 примера на основе наблюдений). Правила нравственного поведения в природных сообществах.</p> <p>163.8.2.9. Человек – часть природы.</p>		
--	---	--	--

	<p>Общее представление о строении тела человека. Системы органов (опорно-двигательная, пищеварительная, дыхательная, кровеносная, нервная, органы чувств), их роль в жизнедеятельности организма. Измерение температуры тела человека, частоты пульса.</p> <p>163.8.3. Правила безопасной жизнедеятельности.</p> <p>163.8.3.1. Здоровый образ жизни: двигательная активность (утренняя зарядка, динамические паузы), закаливание и профилактика заболеваний. Забота о здоровье и безопасности окружающих людей.</p> <p>163.8.3.2. Безопасность во дворе жилого дома (правила перемещения внутри двора и пересечения дворовой проезжей части, безопасные зоны электрических, газовых, тепловых подстанций и других опасных объектов инженерной инфраструктуры жилого дома, предупреждающие знаки безопасности).</p> <p>163.8.3.3. Правила безопасного поведения пассажира железнодорожного, водного и авиатранспорта (правила безопасного поведения на вокзалах и в аэропортах, безопасное поведение в вагоне, на борту самолёта, судна; знаки безопасности).</p> <p>163.8.3.4. Безопасность в Интернете (ориентирование в признаках мошеннических действий, защита персональной информации, правила коммуникации в мессенджерах и социальных группах) в условиях контролируемого доступа в информационно-телекоммуникационную сеть «Интернет».</p>		
1.	<p>163.9. Содержание обучения в 4 классе.</p> <p>163.9.1. Человек и общество.</p> <p>163.9.1.1. Конституция – Основной закон Российской Федерации. Права и обязанности гражданина Российской Федерации. Президент Российской Федерации – глава государства. Политико-административная карта России.</p> <p>163.9.1.2. Общая характеристика родного края, важнейшие достопримечательности, знаменитые соотечественники.</p> <p>163.9.1.3. Города России. Святыни городов России. Главный город родного края: достопримечательности, история и</p>		

	<p>характеристика отдельных исторических событий, связанных с ним.</p> <p>163.9.1.4. Праздник в жизни общества как средство укрепления общественной солидарности и упрочения духовных связей между соотечественниками. Новый год, День защитника Отечества, Международный женский день, День весны и труда, День Победы, День России, День народного единства, День Конституции. Праздники и памятные даты своего региона. Уважение к культуре, истории, традициям своего народа и других народов, государственным символам России.</p> <p>163.9.1.5. История Отечества. «Лента времени» и историческая карта.</p> <p>163.9.1.6. Наиболее важные и яркие события общественной и культурной жизни страны в разные исторические периоды: государство Русь, Московское государство, Российская империя, СССР, Российская Федерация. Картины быта, труда, духовно-нравственные и культурные традиции людей в разные исторические времена. Выдающиеся люди разных эпох как носители базовых национальных ценностей.</p> <p>163.9.1.7. Наиболее значимые объекты списка Всемирного культурного наследия в России и за рубежом. Охрана памятников истории и культуры. Посильное участие в охране памятников истории и культуры своего края.</p> <p>163.9.1.8. Личная ответственность каждого человека за сохранность историко-культурного наследия своего края.</p> <p>163.9.1.9. Правила нравственного поведения в социуме, отношение к людям независимо от их национальности, социального статуса, религиозной принадлежности.</p> <p>163.9.2. Человек и природа.</p> <p>163.9.2.1. Методы познания окружающей природы: наблюдения, сравнения, измерения, опыты по исследованию природных объектов и явлений.</p> <p>163.9.2.2. Солнце – ближайшая к нам звезда, источник света и тепла для всего живого на Земле. Характеристика планет Солнечной системы. Естественные спутники планет. Смена дня и ночи на Земле. Вращение Земли как причина смены дня и ночи. Обращение Земли вокруг Солнца и смена времён года.</p> <p>163.9.2.3. Формы земной поверхности: равнины, горы, холмы, овраги (общее представление, условное обозначение</p>		
--	---	--	--

	<p>равнин и гор на карте). Равнины и горы России. Особенности поверхности родного края (краткая характеристика на основе наблюдений).</p> <p>163.9.2.4. Водоёмы, их разнообразие (океан, море, озеро, пруд, болото); река как водный поток; использование рек и водоёмов человеком. Крупнейшие реки и озёра России, моря, омывающие её берега, океаны. Водоёмы и реки родного края (названия, краткая характеристика на основе наблюдений).</p> <p>163.9.2.5. Наиболее значимые природные объекты списка Всемирного наследия в России и за рубежом (2–3 объекта).</p> <p>163.9.2.6. Природные зоны России: общее представление, основные природные зоны (климат, растительный и животный мир, особенности труда и быта людей, влияние человека на природу изучаемых зон, охрана природы). Связи в природных зонах.</p> <p>163.9.2.7. Некоторые доступные для понимания экологические проблемы взаимодействия человека и природы. Охрана природных богатств: воды, воздуха, полезных ископаемых, растительного и животного мира. Правила нравственного поведения в природе. Международная Красная книга (отдельные примеры).</p> <p>163.9.3. Правила безопасной жизнедеятельности.</p> <p>163.9.3.1. Здоровый образ жизни: профилактика вредных привычек.</p> <p>163.9.3.2. Безопасность в городе (планирование маршрутов с учётом транспортной инфраструктуры города; правила безопасного поведения в общественных местах, зонах отдыха, учреждениях культуры).</p> <p>163.9.3.3. Правила безопасного поведения велосипедиста с учётом дорожных знаков и разметки, сигналов и средств защиты велосипедиста, правила использования самоката и других средств индивидуальной мобильности.</p> <p>163.9.3.4. Безопасность в Интернете (поиск достоверной информации, опознавание государственных образовательных ресурсов и детских развлекательных порталов) в условиях контролируемого доступа в Интернет.</p>		
--	---	--	--

2.1.8. Рабочая программа по учебному предмету «Основы религиозных культур и светской этики»

Рабочая программа по учебному предмету «Основы религиозных культур и светской этики» (предметная область «Основы религиозных культур и светской этики») (далее соответственно – программа по ОРКСЭ, ОРКСЭ) включает пояснительную записку, содержание обучения, планируемые результаты освоения программы по основам религиозных культур и светской этики и общее тематическое планирование.

Общее число часов, для изучения ОРКСЭ, определяется учебным планом ООП НОО и может корректироваться на начало учебного года по решению педагогического совета.

Содержание обучения в 4 классе

Модуль «Основы православной культуры»

Россия – наша Родина. Введение в православную традицию. Культура и религия. Во что верят православные христиане. Добро и зло в православной традиции. Золотое правило нравственности. Любовь к ближнему. Отношение к труду. Долг и ответственность. Милосердие и сострадание. Православие в России. Православный храм и другие святыни. Символический язык православной культуры: христианское искусство (иконы, фрески, церковное пение, прикладное искусство), православный календарь. Праздники. Христианская семья и её ценности.

Любовь и уважение к Отечеству. Патриотизм многонационального и многоконфессионального народа России.

Модуль «Основы исламской культуры»

Россия – наша Родина. Введение в исламскую традицию. Культура и религия. Пророк Мухаммад – образец человека и учитель нравственности в исламской традиции. Во что верят мусульмане. Добро и зло в исламской традиции. Нравственные основы ислама. Любовь к ближнему. Отношение к труду. Долг и ответственность. Милосердие и сострадание. Столпы ислама. Обязанности мусульман. Для чего построена и как устроена мечеть. Мусульманское летоисчисление и календарь. Ислам в России. Семья в исламе. Праздники исламских народов России: их происхождение и особенности проведения. Искусство ислама.

Любовь и уважение к Отечеству. Патриотизм многонационального и многоконфессионального народа России.

Модуль «Основы буддийской культуры»

Россия – наша Родина. Введение в буддийскую духовную традицию. Культура и религия. Будда и его учение. Буддийские святыни. Будды и бодхисатвы. Семья в буддийской культуре и её ценности. Буддизм в России. Человек в буддийской картине мира. Буддийские символы. Буддийские ритуалы. Буддийские святыни. Буддийские священные сооружения. Буддийский храм. Буддийский календарь. Праздники в буддийской культуре. Искусство в буддийской культуре.

Любовь и уважение к Отечеству. Патриотизм многонационального и многоконфессионального народа России.

Модуль «Основы иудейской культуры»

Россия – наша Родина. Введение в иудейскую духовную традицию. Культура и религия. Тора – главная книга иудаизма. Классические тексты иудаизма. Патриархи еврейского народа. Пророки и праведники в иудейской культуре. Храм в жизни иудеев. Назначение синагоги и её устройство. Суббота (Шабат) в иудейской традиции. Иудаизм в России. Традиции иудаизма в повседневной жизни евреев. Ответственное принятие заповедей. Еврейский дом. Еврейский календарь: его устройство и особенности. Еврейские праздники: их история и традиции. Ценности семейной жизни в иудейской традиции.

Любовь и уважение к Отечеству. Патриотизм многонационального и многоконфессионального народа России.

Модуль «Основы религиозных культур народов России»

Россия – наша Родина. Культура и религия. Религиозная культура народов России. Мировые религии и иудаизм. Их основатели. Священные книги христианства, ислама, иудаизма, буддизма. Хранители предания в религиях. Человек в религиозных традициях народов России. Добро и зло. Священные сооружения. Искусство в религиозной культуре. Религия и мораль. Нравственные заповеди христианства, ислама, иудаизма, буддизма. Обычаи и обряды. Праздники и календари в религиях. Семья, семейные ценности. Долг, свобода, ответственность, труд. Милосердие, забота о

слабых, взаимопомощь, социальные проблемы общества и отношение к ним разных религий.

Любовь и уважение к Отечеству. Патриотизм многонационального и многоконфессионального народа России.

Модуль «Основы светской этики»

Россия – наша Родина. Этика и её значение в жизни человека. Праздники как одна из форм исторической памяти. Образцы нравственности в культуре Отечества, в культурах разных народов России. Государство и мораль гражданина, основной закон (Конституция) в государстве как источник российской светской (гражданской) этики. Трудовая мораль. Нравственные традиции предпринимательства. Что значит быть нравственным в наше время. Нравственные ценности, идеалы, принципы морали. Нормы морали. Семейные ценности и этика семейных отношений. Этикет. Образование как нравственная норма. Методы нравственного самосовершенствования.

Любовь и уважение к Отечеству. Патриотизм многонационального и многоконфессионального народа России.

Планируемые результаты освоения программы по ОРКСЭ на уровне начального общего образования.

Личностные результаты освоения программы по ОРКСЭ на уровне начального общего образования достигаются в единстве учебной и воспитательной деятельности в соответствии с традиционными российскими социокультурными и духовно-нравственными ценностями, принятыми в обществе правилами и нормами поведения и способствуют процессам самопознания, самовоспитания и саморазвития, формирования внутренней позиции личности.

В результате изучения ОРКСЭ на уровне начального общего образования у обучающегося будут сформированы следующие личностные результаты:

понимать основы российской гражданской идентичности, испытывать чувство гордости за свою Родину;

формировать национальную и гражданскую самоидентичность, осознавать свою этническую и национальную принадлежность;

понимать значения гуманистических и демократических ценностных ориентаций, осознавать ценность человеческой жизни;

понимать значения нравственных норм и ценностей как условия жизни личности, семьи, общества;

осознавать право гражданина Российской Федерации исповедовать любую традиционную религию или не исповедовать никакой религии;

строить своё общение, совместную деятельность на основе правил коммуникации: умения договариваться, мирно разрешать конфликты, уважать другое мнение, независимо от принадлежности собеседников к религии или к атеизму;

соотносить свои поступки с нравственными ценностями, принятыми в российском обществе, проявлять уважение к духовным традициям народов России, терпимость к представителям разного вероисповедания;

строить своё поведение с учётом нравственных норм и правил, проявлять в повседневной жизни доброту, справедливость, доброжелательность в общении, желание при необходимости прийти на помощь;

понимать необходимость обогащать свои знания о духовно-нравственной культуре, стремиться анализировать своё поведение, избегать негативных поступков и действий, оскорбляющих других людей;

понимать необходимость бережного отношения к материальным и духовным ценностям.

В результате изучения ОРКСЭ на уровне начального общего образования у обучающегося будут сформированы познавательные универсальные учебные действия, коммуникативные универсальные учебные действия, регулятивные универсальные учебные действия, совместная деятельность.

Метапредметные результаты:

овладевать способностью понимания и сохранения целей и задач учебной деятельности, поиска оптимальных средств их достижения;

формировать умения планировать, контролировать и оценивать учебные действия в соответствии с поставленной задачей и условиями её реализации, определять и находить наиболее эффективные способы достижения результата, вносить соответствующие коррективы в процесс их реализации на основе оценки и учёта характера ошибок, понимать причины успеха/неуспеха учебной деятельности;

совершенствовать умения в различных видах речевой деятельности и коммуникативных ситуациях, использование речевых средств и средств информационно-коммуникационных технологий для решения различных коммуникативных и познавательных задач;

совершенствовать умения в области работы с информацией, осуществления информационного поиска для выполнения учебных заданий;

овладевать навыками смыслового чтения текстов различных стилей и жанров, осознанного построения речевых высказываний в соответствии с задачами коммуникации;

овладевать логическими действиями анализа, синтеза, сравнения, обобщения, классификации, установления аналогий и причинно-следственных связей, построения рассуждений, отнесения к известным понятиям;

формировать готовность слушать собеседника и вести диалог, признавать возможность существования различных точек зрения и право каждого иметь свою собственную, уметь излагать своё мнение и аргументировать свою точку зрения и оценку событий;

совершенствовать организационные умения в области коллективной деятельности, умения определять общую цель и пути её достижения, уметь договариваться о распределении ролей в совместной деятельности, оценивать собственное поведение и поведение окружающих.

У обучающегося будут сформированы следующие базовые логические и исследовательские действия как часть познавательных универсальных учебных действий:

ориентироваться в понятиях, отражающих нравственные ценности общества – мораль, этика, этикет, справедливость, гуманизм, благотворительность, а также используемых в разных религиях (в пределах изученного);

использовать разные методы получения знаний о традиционных религиях и светской этике (наблюдение, чтение, сравнение, вычисление);

применять логические действия и операции для решения учебных задач: сравнивать, анализировать, обобщать, подготавливать выводы на основе изучаемого фактического материала;

признавать возможность существования разных точек зрения, обосновывать свои суждения, приводить убедительные доказательства;

выполнять совместные проектные задания с использованием предложенного образца.

У обучающегося будут сформированы умения работать с информацией как часть познавательных универсальных учебных действий:

воспроизводить прослушанную (прочитанную) информацию, подчёркивать её принадлежность к определённой религии и (или) к гражданской этике;

использовать разные средства для получения информации в соответствии с поставленной учебной задачей (текстовую, графическую, видео);

находить дополнительную информацию к основному учебному материалу в разных информационных источниках, в том числе в Интернете (в условиях контролируемого входа);

анализировать, сравнивать информацию, представленную в разных источниках, с помощью учителя, оценивать её объективность и правильность.

У обучающегося будут сформированы умения общения как часть коммуникативных универсальных учебных действий:

использовать смысловое чтение для выделения главной мысли религиозных притч, сказаний, произведений фольклора и художественной литературы, анализа и оценки жизненных ситуаций, раскрывающих проблемы нравственности, этики, речевого этикета;

соблюдать правила ведения диалога и дискуссии, корректно задавать вопросы и высказывать своё мнение, проявлять уважительное отношение к собеседнику с учётом особенностей участников общения;

создавать небольшие тексты-описания, тексты-рассуждения для воссоздания, анализа и оценки нравственно-этических идей, представленных в религиозных учениях и светской этике.

У обучающегося будут сформированы умения самоорганизации и самоконтроля как часть регулятивных универсальных учебных действий:

проявлять самостоятельность, инициативность, организованность в осуществлении учебной деятельности и в конкретных жизненных ситуациях, контролировать состояние своего здоровья и эмоционального благополучия, предвидеть опасные для здоровья и жизни ситуации и способы их предупреждения;

проявлять готовность изменять себя, оценивать свои поступки, ориентируясь на нравственные правила и нормы современного российского общества, проявлять способность к сознательному самоограничению в поведении;

анализировать ситуации, отражающие примеры положительного и негативного отношения к окружающему миру (природе, людям, предметам трудовой деятельности);

выражать своё отношение к анализируемым событиям, поступкам, действиям: одобрять нравственные нормы поведения, осуждать проявление несправедливости, жадности, нечестности, зла;

проявлять высокий уровень познавательной мотивации, интерес к предмету, желание больше узнавать о других религиях и правилах светской этики и этикета.

У обучающегося будут сформированы умения совместной деятельности:

выбирать партнёра не только по личным симпатиям, но и по деловым качествам, корректно высказывать свои пожелания к работе, спокойно принимать замечания к своей работе, объективно их оценивать;

владеть умениями совместной деятельности: подчиняться, договариваться, руководить, терпеливо и спокойно разрешать возникающие конфликты;

подготавливать индивидуально, в парах, в группах сообщения по изученному и дополнительному материалу с иллюстративным материалом и видеопрезентацией.

К концу обучения в 4 классе обучающийся получит следующие предметные результаты по отдельным темам программы по ОРКСЭ:

Модуль «Основы православной культуры».

выражать своими словами первоначальное понимание сущности духовного развития как осознания и усвоения человеком значимых для жизни представлений о себе, людях, окружающей действительности;

выражать своими словами понимание значимости нравственного совершенствования и роли в этом личных усилий человека, приводить примеры;

выражать понимание и принятие значения российских традиционных духовных и нравственных ценностей, духовно-нравственной культуры народов России, российского общества как источника и основы духовного развития, нравственного совершенствования;

рассказывать о нравственных заповедях, нормах христианской морали, их значении в выстраивании отношений в семье, между людьми, в общении и деятельности;

раскрывать основное содержание нравственных категорий в православной культуре, традиции (любовь, вера, милосердие, прощение, покаяние, сострадание, ответственность, послушание, грех как нарушение заповедей, борьба с грехом, спасение), основное содержание и соотношение ветхозаветных Десяти заповедей и Евангельских заповедей Блаженств, христианского нравственного идеала, объяснять «золотое правило нравственности» в православной христианской традиции;

первоначальный опыт осмысления и нравственной оценки поступков, поведения (своих и других людей) с позиций православной этики;

раскрывать своими словами первоначальные представления о мировоззрении (картине мира) в православии, вероучении о Боге-Троице, Творении, человеке, Богочеловеке Иисусе Христе как Спасителе, Церкви;

рассказывать о Священном Писании Церкви – Библии (Ветхий Завет, Новый Завет, Евангелия и евангелисты), апостолах, святых и житиях святых, священнослужителях, богослужениях, молитвах, Таинствах (общее число Таинств, смысл Таинств Крещения, Причастия, Венчания, Исповеди), монашестве и монастырях в православной традиции;

рассказывать о назначении и устройстве православного храма (собственно храм, притвор, алтарь, иконы, иконостас), нормах поведения в храме, общения с мирянами и священнослужителями;

рассказывать о православных праздниках (не менее трёх, включая Воскресение Христово и Рождество Христово), православных постах, назначении поста;

раскрывать основное содержание норм отношений в православной семье, обязанностей и ответственности членов семьи, отношении детей к отцу, матери, братьям и сёстрам, старшим по возрасту, предкам, православных семейных ценностей;

распознавать христианскую символику, объяснять своими словами её смысл (православный крест) и значение в православной культуре;

рассказывать о художественной культуре в православной традиции, об иконописи, выделять и объяснять особенности икон в сравнении с картинами;

излагать основные исторические сведения о возникновении православной религиозной традиции в России (Крещение Руси), своими словами объяснять роль православия в становлении культуры народов России, российской культуры и государственности;

первоначальный опыт поисковой, проектной деятельности по изучению православного исторического и культурного наследия в своей местности, регионе (храмы, монастыри, святыни, памятные и святые места), оформлению и представлению её результатов;

приводить примеры нравственных поступков, совершаемых с использованием этических норм религиозной культуры и внутренней установки личности, поступать согласно своей совести;

выражать своими словами понимание свободы мировоззренческого выбора, отношения человека, людей в обществе к религии, свободы вероисповедания, понимание российского общества как многоэтнического и многорелигиозного (приводить примеры), понимание российского общенародного (общенационального, гражданского) патриотизма, любви к Отечеству, нашей общей Родине – России, приводить примеры сотрудничества последователей традиционных религий;

называть традиционные религии в России (не менее трёх, кроме изучаемой), народы России, для которых традиционными религиями исторически являются православие, ислам, буддизм, иудаизм;

выражать своими словами понимание человеческого достоинства, ценности человеческой жизни в православной духовно-нравственной культуре, традиции.

Модуль «Основы исламской культуры».

Предметные результаты освоения образовательной программы модуля «Основы исламской культуры» должны отражать сформированность умений:

выражать своими словами первоначальное понимание сущности духовного развития как осознания и усвоения человеком значимых для жизни представлений о себе, людях, окружающей действительности;

выражать своими словами понимание значимости нравственного совершенствования и роли в этом личных усилий человека, приводить примеры;

выражать понимание и принятие значения российских традиционных духовных и нравственных ценностей, духовно-нравственной культуры народов России, российского общества как источника и основы духовного развития, нравственного совершенствования;

рассказывать о нравственных заповедях, нормах исламской религиозной морали, их значении в выстраивании отношений в семье, между людьми, в общении и деятельности;

раскрывать основное содержание нравственных категорий в исламской культуре, традиции (вера, искренность, милосердие, ответственность, справедливость, честность, великодушие, скромность, верность, терпение, выдержка, достойное поведение, стремление к знаниям);

первоначальный опыт осмысления и нравственной оценки поступков, поведения (своих и других людей) с позиций исламской этики;

раскрывать своими словами первоначальные представления о мировоззрении (картине мира) в исламской культуре, единобожии, вере и её основах;

рассказывать о Священном Коране и сунне – примерах из жизни пророка Мухаммада, о праведных предках, о ритуальной практике в исламе (намаз, хадж, пост, закят, дуа, зикр);

рассказывать о назначении и устройстве мечети (минбар, михраб), нормах поведения в мечети, общения с верующими и служителями ислама;

рассказывать о праздниках в исламе (Ураза-байрам, Курбан-байрам, Маулид);

раскрывать основное содержание норм отношений в исламской семье, обязанностей и ответственности членов семьи, норм отношений детей к отцу, матери, братьям и сёстрам, старшим по возрасту, предкам, норм отношений с дальними родственниками, соседями, исламских семейных ценностей;

распознавать исламскую символику, объяснять своими словами её смысл и охарактеризовать назначение исламского орнамента;

рассказывать о художественной культуре в исламской традиции, религиозных напевах, каллиграфии, архитектуре, книжной миниатюре, религиозной атрибутике, одежде;

излагать основные исторические сведения о возникновении исламской религиозной традиции в России, своими словами объяснять роль ислама в становлении культуры народов России, российской культуры и государственности;

первоначальный опыт поисковой, проектной деятельности по изучению исламского исторического и культурного наследия в своей местности, регионе (мечети, медресе, памятные и святые места), оформлению и представлению её результатов;

приводить примеры нравственных поступков, совершаемых с использованием этических норм религиозной культуры и внутренней установки личности поступать согласно своей совести;

выражать своими словами понимание свободы мировоззренческого выбора, отношения человека, людей в обществе к религии, свободы вероисповедания, понимание российского общества как многоэтничного и многорелигиозного (приводить примеры), понимание российского общенародного (общенационального, гражданского) патриотизма, любви к Отечеству, нашей общей Родине – России, приводить примеры сотрудничества последователей традиционных религий;

называть традиционные религии в России (не менее трёх, кроме изучаемой), народы России, для которых традиционными религиями исторически являются православие, ислам, буддизм, иудаизм;

выражать своими словами понимание человеческого достоинства, ценности человеческой жизни в исламской духовно-нравственной культуре, традиции.

Модуль «Основы буддийской культуры».

Предметные результаты освоения образовательной программы модуля «Основы буддийской культуры» должны отражать сформированность умений:

выражать своими словами первоначальное понимание сущности духовного развития как осознания и усвоения человеком значимых для жизни представлений о себе, людях, окружающей действительности;

выражать своими словами понимание значимости нравственного самосовершенствования и роли в этом личных усилий человека, приводить примеры;

выражать понимание и принятие значения российских традиционных духовных и нравственных ценностей, духовно-нравственной культуры народов России, российского общества как источника и основы духовного развития, нравственного совершенствования;

рассказывать о нравственных заповедях, нормах буддийской религиозной морали, их значении в выстраивании отношений в семье, между людьми, в общении и деятельности;

раскрывать основное содержание нравственных категорий в буддийской культуре, традиции (сострадание, милосердие, любовь, ответственность, благие и неблагие деяния, освобождение, борьба с неведением, уверенность в себе, постоянство перемен, внимательность), основных идей (учения) Будды о сущности человеческой жизни, цикличности и значения сансары, понимание личности как совокупности всех поступков, значение понятий «правильное воззрение» и «правильное действие»;

первоначальный опыт осмысления и нравственной оценки поступков, поведения (своих и других людей) с позиций буддийской этики;

раскрывать своими словами первоначальные представления о мировоззрении (картине мира) в буддийской культуре, учении о Будде (буддах), бодхисатвах, Вселенной, человеке, обществе, сангхе, сансаре и нирване, понимание ценности любой формы жизни как связанной с ценностью человеческой жизни и бытия;

рассказывать о буддийских писаниях, ламах, службах, смысле принятия, восьмеричном пути и карме;

рассказывать о назначении и устройстве буддийского храма, нормах поведения в храме, общения с мирскими последователями и ламами;

рассказывать о праздниках в буддизме, аскезе;

раскрывать основное содержание норм отношений в буддийской семье, обязанностей и ответственности членов семьи, отношении детей к отцу, матери, братьям и сёстрам, старшим по возрасту, предкам, буддийских семейных ценностей;

распознавать буддийскую символику, объяснять своими словами её смысл и значение в буддийской культуре;

рассказывать о художественной культуре в буддийской традиции;
излагать основные исторические сведения о возникновении буддийской религиозной традиции в истории и в России, своими словами объяснять роль буддизма в становлении культуры народов России, российской культуры и государственности;

первоначальный опыт поисковой, проектной деятельности по изучению буддийского исторического и культурного наследия в своей местности, регионе (храмы, монастыри, святыни, памятные и святые места), оформлению и представлению её результатов;

приводить примеры нравственных поступков, совершаемых с использованием этических норм религиозной культуры и внутренней установки личности, поступать согласно своей совести;

выражать своими словами понимание свободы мировоззренческого выбора, отношения человека, людей в обществе к религии, свободы вероисповедания, понимание российского общества как многоэтнического и многорелигиозного (приводить примеры), понимание российского общенародного (общенационального, гражданского) патриотизма, любви к Отечеству, нашей общей Родине – России, приводить примеры сотрудничества последователей традиционных религий;

называть традиционные религии в России (не менее трёх, кроме изучаемой), народы России, для которых традиционными религиями исторически являются православие, ислам, буддизм, иудаизм;

выражать своими словами понимание человеческого достоинства, ценности человеческой жизни в буддийской духовно-нравственной культуре, традиции.

Модуль «Основы иудейской культуры».

Предметные результаты освоения образовательной программы модуля «Основы иудейской культуры» должны отражать сформированность умений:

выражать своими словами первоначальное понимание сущности духовного развития как осознания и усвоения человеком значимых для жизни представлений о себе, людях, окружающей действительности;

выражать своими словами понимание значимости нравственного совершенствования и роли в этом личных усилий человека, приводить примеры;

выражать понимание и принятие значения российских традиционных духовных и нравственных ценностей, духовно-нравственной культуры народов России, российского общества как источника и основы духовного развития, нравственного совершенствования;

рассказывать о нравственных заповедях, нормах иудейской морали, их значении в выстраивании отношений в семье, между людьми, в общении и деятельности;

раскрывать основное содержание нравственных категорий в иудейской культуре, традиции (любовь, вера, милосердие, прощение, покаяние, сострадание, ответственность, послушание, исполнение заповедей, борьба с грехом и спасение), основное содержание и место заповедей (прежде всего, Десяти заповедей) в жизни человека, объяснять «золотое правило нравственности» в иудейской религиозной традиции;

первоначальный опыт осмысления и нравственной оценки поступков, поведения (своих и других людей) с позиций иудейской этики;

раскрывать своими словами первоначальные представления о мировоззрении (картине мира) в иудаизме, учение о единобожии, об основных принципах иудаизма;

рассказывать о священных текстах иудаизма – Торе и Танахе, о Талмуде, произведениях выдающихся деятелей иудаизма, богослужениях, молитвах;

рассказывать о назначении и устройстве синагоги, о раввинах, нормах поведения в синагоге, общения с мирянами и раввинами;

рассказывать об иудейских праздниках (не менее четырёх, включая Рош-а-Шана, Йом-Киппур, Суккот, Песах), постах, назначении поста;

раскрывать основное содержание норм отношений в еврейской семье, обязанностей и ответственности членов семьи, отношений детей к отцу, матери, братьям и сёстрам, старшим по возрасту, предкам, иудейских традиционных семейных ценностей;

распознавать иудейскую символику, объяснять своими словами её смысл (магендовид) и значение в еврейской культуре;

рассказывать о художественной культуре в иудейской традиции, каллиграфии, религиозных напевах, архитектуре, книжной миниатюре, религиозной атрибутике, одежде;

излагать основные исторические сведения о появлении иудаизма на территории России, своими словами объяснять роль иудаизма в становлении культуры народов России, российской культуры и государственности;

первоначальный опыт поисковой, проектной деятельности по изучению иудейского исторического и культурного наследия в своей местности, регионе (синагоги, кладбища, памятные и святые места), оформлению и представлению её результатов;

приводить примеры нравственных поступков, совершаемых с использованием этических норм религиозной культуры и внутренней установки личности, поступать согласно своей совести;

выражать своими словами понимание свободы мировоззренческого выбора, отношения человека, людей в обществе к религии, свободы вероисповедания, понимание российского общества как многоэтничного и многорелигиозного (приводить примеры), понимание российского общенародного (общенационального, гражданского) патриотизма, любви к Отечеству, нашей общей Родине – России, приводить примеры сотрудничества последователей традиционных религий;

называть традиционные религии в России (не менее трёх, кроме изучаемой), народы России, для которых традиционными религиями исторически являются православие, ислам, буддизм, иудаизм;

выражать своими словами понимание человеческого достоинства, ценности человеческой жизни в иудейской духовно-нравственной культуре, традиции.

Модуль «Основы религиозных культур народов России».

Предметные результаты освоения образовательной программы модуля «Основы религиозных культур народов России» должны отражать сформированность умений:

выражать своими словами первоначальное понимание сущности духовного развития как осознания и усвоения человеком значимых для жизни представлений о себе, людях, окружающей действительности;

выражать своими словами понимание значимости нравственного самосовершенствования и роли в этом личных усилий человека, приводить примеры;

выражать понимание и принятие значения российских традиционных духовных и нравственных ценностей, духовно-нравственной культуры народов России, российского общества как источника и основы духовного развития, нравственного совершенствования;

рассказывать о нравственных заповедях, нормах морали в традиционных религиях России (православие, ислам, буддизм, иудаизм), их значении в выстраивании отношений в семье, между людьми;

раскрывать основное содержание нравственных категорий (долг, свобода, ответственность, милосердие, забота о слабых, взаимопомощь) в религиозной культуре народов России (православии, исламе, буддизме,

иудаизме), объяснять «золотое правило нравственности» в религиозных традициях;

соотносить нравственные формы поведения с нравственными нормами, заповедями в традиционных религиях народов России;

раскрывать своими словами первоначальные представления о мировоззрении (картине мира) в вероучении православия, ислама, буддизма, иудаизма, об основателях религий;

рассказывать о священных писаниях традиционных религий народов России (Библия, Коран, Трипитака (Ганджур), Танах), хранителях предания и служителях религиозного культа (священники, муллы, ламы, раввины), религиозных обрядах, ритуалах, обычаях (1–2 примера);

рассказывать о назначении и устройстве священных сооружений (храмов) традиционных религий народов России, основных нормах поведения в храмах, общения с верующими;

рассказывать о религиозных календарях и праздниках традиционных религий народов России (православия, ислама, буддизма, иудаизма, не менее одного религиозного праздника каждой традиции);

раскрывать основное содержание норм отношений в религиозной семье (православие, ислам, буддизм, иудаизм), общее представление о семейных ценностях в традиционных религиях народов России, понимание отношения к труду, учению в традиционных религиях народов России;

распознавать религиозную символику традиционных религий народов России (православия, ислама, буддизма, иудаизма минимально по одному символу), объяснять своими словами её значение в религиозной культуре;

рассказывать о художественной культуре традиционных религий народов России (православные иконы, исламская каллиграфия, буддийская танкопись), главных особенностях религиозного искусства православия, ислама, буддизма, иудаизма (архитектура, изобразительное искусство, язык и поэтика религиозных текстов, музыки или звуковой среды);

излагать основные исторические сведения о роли традиционных религий в становлении культуры народов России, российского общества, российской государственности;

первоначальный опыт поисковой, проектной деятельности по изучению исторического и культурного наследия традиционных религий народов России в своей местности, регионе (храмы, монастыри, святыни, памятные и святые места), оформлению и представлению её результатов;

приводить примеры нравственных поступков, совершаемых с использованием этических норм религиозной культуры и внутренней установки личности, поступать согласно своей совести;

выражать своими словами понимание свободы мировоззренческого выбора, отношения человека, людей в обществе к религии, свободы вероисповедания, понимание российского общества как многоэтничного и многорелигиозного (приводить примеры), понимание российского общенародного (общенационального, гражданского) патриотизма, любви к Отечеству, нашей общей Родине – России, приводить примеры сотрудничества последователей традиционных религий;

называть традиционные религии в России, народы России, для которых традиционными религиями исторически являются православие, ислам, буддизм, иудаизм;

выражать своими словами понимание человеческого достоинства, ценности человеческой жизни в традиционных религиях народов России.

Модуль «Основы светской этики».

Предметные результаты освоения образовательной программы модуля «Основы светской этики» должны отражать сформированность умений:

выражать своими словами первоначальное понимание сущности духовного развития как осознания и усвоения человеком значимых для жизни представлений о себе, людях, окружающей действительности;

выражать своими словами понимание значимости нравственного самосовершенствования и роли в этом личных усилий человека, приводить примеры;

выражать понимание и принятие значения российских традиционных духовных и нравственных ценностей, духовно-нравственной культуры народов России, российского общества как источника и основы духовного развития, нравственного совершенствования;

рассказывать о российской светской (гражданской) этике как общепринятых в российском обществе нормах морали, отношений и поведения людей, основанных на российских традиционных духовных ценностях, конституционных правах, свободах и обязанностях человека и гражданина в России;

раскрывать основное содержание нравственных категорий российской светской этики (справедливость, совесть, ответственность, сострадание, ценность и достоинство человеческой жизни, взаимоуважение, вера в добро, человеколюбие, милосердие, добродетели, патриотизм, труд) в отношениях между людьми в российском обществе, объяснять «золотое правило нравственности»;

высказывать суждения оценочного характера о значении нравственности в жизни человека, семьи, народа, общества и государства,

умение различать нравственные нормы и нормы этикета, приводить примеры;

первоначальный опыт осмысления и нравственной оценки поступков, поведения (своих и других людей) с позиций российской светской (гражданской) этики;

раскрывать своими словами первоначальные представления об основных нормах российской светской (гражданской) этики: любовь к Родине, российский патриотизм и гражданственность, защита Отечества, уважение памяти предков, исторического и культурного наследия и особенностей народов России, российского общества, уважение чести, достоинства, доброго имени любого человека, любовь к природе, забота о животных, охрана окружающей среды;

рассказывать о праздниках как одной из форм исторической памяти народа, общества, российских праздниках (государственные, народные, религиозные, семейные праздники), российских государственных праздниках, их истории и традициях (не менее трёх), религиозных праздниках (не менее двух разных традиционных религий народов России), праздниках в своём регионе (не менее одного), о роли семейных праздников в жизни человека, семьи;

раскрывать основное содержание понимания семьи, отношений в семье на основе российских традиционных духовных ценностей (семья – союз мужчины и женщины на основе взаимной любви для совместной жизни, рождения и воспитания детей, любовь и забота родителей о детях, любовь и забота детей о нуждающихся в помощи родителях, уважение старших по возрасту, предков), российских традиционных семейных ценностей;

распознавать российскую государственную символику, символику своего региона, объяснять её значение, выражать уважение российской государственности, законов в российском обществе, законных интересов и прав людей, сограждан;

рассказывать о трудовой морали, нравственных традициях трудовой деятельности, предпринимательства в России, выражать нравственную ориентацию на трудолюбие, честный труд, уважение к труду, трудящимся, результатам труда;

рассказывать о российских культурных и природных памятниках, о культурных и природных достопримечательностях своего региона;

раскрывать основное содержание российской светской (гражданской) этики на примерах образцов нравственности, российской гражданственности и патриотизма в истории России;

объяснять своими словами роль светской (гражданской) этики в становлении российской государственности;

первоначальный опыт поисковой, проектной деятельности по изучению исторического и культурного наследия народов России, российского общества в своей местности, регионе, оформлению и представлению её результатов;

приводить примеры нравственных поступков, совершаемых с использованием этических норм российской светской (гражданской) этики и внутренней установки личности поступать согласно своей совести;

выражать своими словами понимание свободы мировоззренческого выбора, отношения человека, людей в обществе к религии, свободы вероисповедания, понимание российского общества как многоэтнического и многорелигиозного (приводить примеры), понимание российского общенародного (общенационального, гражданского) патриотизма, любви к Отечеству, нашей общей Родине – России, приводить примеры сотрудничества последователей традиционных религий;

называть традиционные религии в России, народы России, для которых традиционными религиями исторически являются православие, ислам, буддизм, иудаизм;

выражать своими словами понимание человеческого достоинства, ценности человеческой жизни в российской светской (гражданской) этике.

Тематическое планирование учебного предмета «ОРКСЭ»

Распределение часов в тематическом планировании по каждой теме будет прописано на начало учебного года учителем-предметником в **«рабочей программе учителя»** на основании распределённых часов по учебному плану на текущий учебный год.

Структура тематического планирования рабочих программ на уровне начального общего образования составлена с учётом рабочей программы воспитания в соответствии требованиям обновлённого ФГОС НОО (пункт 31.1) и включает в себя следующие структурные компоненты:

**Тематическое планирование в 4 классе выстроено из содержания обучения по ФОП НОО и отмечено соответствующими пунктами в федеральной образовательной программе начального общего образования*

№ п/п	Тема	Количество часов, отводимых на освоение каждой темы	Э(Ц)ОП
----------	------	--	--------

1.	<p>164.6.1. Модуль «Основы православной культуры».</p> <p>164.6.1.1. Россия – наша Родина. Введение в православную традицию. Культура и религия. Во что верят православные христиане. Добро и зло в православной традиции. Золотое правило нравственности. Любовь к ближнему. Отношение к труду. Долг и ответственность. Милосердие и сострадание. Православие в России. Православный храм и другие святыни. Символический язык православной культуры: христианское искусство (иконы, фрески, церковное пение, прикладное искусство), православный календарь. Праздники. Христианская семья и её ценности.</p> <p>164.6.1.2. Любовь и уважение к Отечеству. Патриотизм многонационального и многоконфессионального народа России.</p>	<p><i>Часы на каждую тему распределяются учителем-предметником в зависимости от нагрузки по учебному плану на текущий учебный год в рабочей программе учителя</i></p>	<p><i>Каждый учитель-предметник в своей рабочей программе указывает в данном разделе возможное использование учебно-методических материалов (мультимедийные программы, электронные учебники и задачки, электронные библиотеки, виртуальные лаборатории, игровые программы, коллекции цифровых образовательных ресурсов) используемыми для обучения и воспитания различных групп пользователей, представленными в электронном (цифровом) виде и реализующими дидактические возможности ИКТ, содержание которых соответствует законодательству об образовании.</i></p>
2.	<p>164.6.2. Модуль «Основы исламской культуры».</p> <p>164.6.2.1. Россия – наша Родина. Введение в исламскую традицию. Культура и религия. Пророк Мухаммад – образец человека и учитель нравственности в исламской традиции. Во что верят мусульмане. Добро и зло в исламской традиции. Нравственные основы ислама. Любовь к ближнему. Отношение к труду. Долг и ответственность. Милосердие и сострадание. Столпы ислама. Обязанности мусульман. Для чего построена и как устроена мечеть. Мусульманское летоисчисление и календарь. Ислам в России. Семья в исламе. Праздники исламских народов России: их происхождение и особенности проведения. Искусство ислама.</p> <p>164.6.2.2. Любовь и уважение к Отечеству. Патриотизм многонационального и многоконфессионального народа России.</p>		

3.	<p>164.6.3. Модуль «Основы буддийской культуры».</p> <p>164.6.3.1. Россия – наша Родина. Введение в буддийскую духовную традицию. Культура и религия. Будда и его учение. Буддийские святыни. Будды и бодхисатвы. Семья в буддийской культуре и её ценности. Буддизм в России. Человек в буддийской картине мира. Буддийские символы. Буддийские ритуалы. Буддийские святыни. Буддийские священные сооружения. Буддийский храм. Буддийский календарь. Праздники в буддийской культуре. Искусство в буддийской культуре.</p> <p>164.6.3.2. Любовь и уважение к Отечеству. Патриотизм многонационального и многоконфессионального народа России.</p>		
4.	<p>164.6.4. Модуль «Основы иудейской культуры».</p> <p>164.6.4.1. Россия – наша Родина. Введение в иудейскую духовную традицию. Культура и религия. Тора – главная книга иудаизма. Классические тексты иудаизма. Патриархи еврейского народа. Пророки и праведники в иудейской культуре. Храм в жизни иудеев. Назначение синагоги и её устройство. Суббота (Шабат) в иудейской традиции. Иудаизм в России. Традиции иудаизма в повседневной жизни евреев. Ответственное принятие заповедей. Еврейский дом. Еврейский календарь: его устройство и особенности. Еврейские праздники: их история и традиции. Ценности семейной жизни в иудейской традиции.</p> <p>164.6.4.2. Любовь и уважение к Отечеству. Патриотизм многонационального и многоконфессионального народа России.</p>		
5.	<p>164.6.5. Модуль «Основы религиозных культур народов России».</p> <p>164.6.5.1. Россия – наша Родина. Культура и религия. Религиозная культура народов России. Мировые религии и иудаизм. Их основатели. Священные книги христианства, ислама, иудаизма, буддизма. Хранители предания в религиях. Человек в религиозных традициях народов России. Добро и зло. Священные сооружения. Искусство в религиозной культуре. Религия и мораль. Нравственные заповеди</p>		

	<p>христианства, ислама, иудаизма, буддизма. Обычаи и обряды. Праздники и календари в религиях. Семья, семейные ценности. Долг, свобода, ответственность, труд. Милосердие, забота о слабых, взаимопомощь, социальные проблемы общества и отношение к ним разных религий.</p> <p>164.6.5.2. Любовь и уважение к Отечеству. Патриотизм многонационального и многоконфессионального народа России.</p>		
6.	<p>164.6.6. Модуль «Основы светской этики».</p> <p>164.6.6.1. Россия – наша Родина. Этика и её значение в жизни человека. Праздники как одна из форм исторической памяти. Образцы нравственности в культуре Отечества, в культурах разных народов России. Государство и мораль гражданина, основной закон (Конституция) в государстве как источник российской светской (гражданской) этики. Трудовая мораль. Нравственные традиции предпринимательства. Что значит быть нравственным в наше время. Нравственные ценности, идеалы, принципы морали. Нормы морали. Семейные ценности и этика семейных отношений. Этикет. Образование как нравственная норма. Методы нравственного самосовершенствования.</p>		

2.1.9.Рабочая программа по учебному предмету «Изобразительное искусство»

Рабочая программа по учебному предмету «Изобразительное искусство» (предметная область «Искусство») (далее соответственно – программа по изобразительному искусству, искусство) включает пояснительную записку, содержание обучения, планируемые результаты освоения программы по изобразительному искусству и общее тематическое планирование.

Общее число часов, для изучения изобразительного искусства, определяется учебным планом ООП НОО и может корректироваться на начало учебного года по решению педагогического совета.

Содержание обучения в 1 классе.

Модуль «Графика».

Расположение изображения на листе. Выбор вертикального или горизонтального формата листа в зависимости от содержания изображения.

Разные виды линий. Линейный рисунок. Графические материалы для линейного рисунка и их особенности. Приёмы рисования линией.

Рисование с натуры: разные листья и их форма.

Представление о пропорциях: короткое – длинное. Развитие – навыка видения соотношения частей целого (на основе рисунков животных).

Графическое пятно (ахроматическое) и представление о силуэте. Формирование навыка видения целостности. Цельная форма и её части.

Модуль «Живопись».

Цвет как одно из главных средств выражения в изобразительном искусстве. Навыки работы гуашью в условиях урока. Краски «гуашь», кисти, бумага цветная и белая.

Три основных цвета. Ассоциативные представления, связанные с каждым цветом. Навыки смешения красок и получение нового цвета.

Эмоциональная выразительность цвета, способы выражение настроения в изображаемом сюжете.

Живописное изображение разных цветков по представлению и восприятию. Развитие навыков работы гуашью. Эмоциональная выразительность цвета.

Тематическая композиция «Времена года». Контрастные цветовые состояния времён года. Живопись (гуашь), аппликация или смешанная техника.

Техника монотипии. Представления о симметрии. Развитие воображения.

Модуль «Скульптура».

Изображение в объёме. Приёмы работы с пластилином; дощечка, стек, тряпочка.

Лепка зверушек из цельной формы (например, черепашки, ёжика, зайчика). Приёмы вытягивания, вдавливания, сгибания, скручивания.

Лепка игрушки, характерной для одного из наиболее известных народных художественных промыслов (дымковская или каргопольская игрушка или по выбору учителя с учётом местных промыслов).

Бумажная пластика. Овладение первичными приёмами надрезания, закручивания, складывания.

Объёмная аппликация из бумаги и картона.

Модуль «Декоративно-прикладное искусство».

Узоры в природе. Наблюдение узоров в живой природе (в условиях урока на основе фотографий). Эмоционально-эстетическое восприятие объектов действительности. Ассоциативное сопоставление с орнаментами в предметах декоративно-прикладного искусства.

Узоры и орнаменты, создаваемые людьми, и разнообразие их видов. Орнаменты геометрические и растительные. Декоративная композиция в круге или в полосе.

Представления о симметрии и наблюдение её в природе. Последовательное ведение работы над изображением бабочки по представлению, использование линии симметрии при составлении узора крыльев.

Орнамент, характерный для игрушек одного из наиболее известных народных художественных промыслов: дымковская или каргопольская игрушка (или по выбору учителя с учётом местных промыслов).

Дизайн предмета: изготовление нарядной упаковки путём складывания бумаги и аппликации.

Оригами – создание игрушки для новогодней ёлки. Приёмы складывания бумаги.

Модуль «Архитектура».

Наблюдение разнообразных архитектурных зданий в окружающем мире (по фотографиям), обсуждение особенностей и составных частей зданий.

Освоение приёмов конструирования из бумаги. Складывание объёмных простых геометрических тел. Овладение приёмами склеивания, надрезания и вырезания деталей; использование приёма симметрии.

Макетирование (или аппликация) пространственной среды сказочного города из бумаги, картона или пластилина.

Модуль «Восприятие произведений искусства».

Восприятие произведений детского творчества. Обсуждение сюжетного и эмоционального содержания детских работ.

Художественное наблюдение окружающего мира природы и предметной среды жизни человека в зависимости от поставленной аналитической и эстетической задачи наблюдения (установки).

Рассматривание иллюстраций детской книги на основе содержательных установок учителя в соответствии с изучаемой темой.

Знакомство с картиной, в которой ярко выражено эмоциональное состояние, или с картиной, написанной на сказочный сюжет (произведения В.М. Васнецова и другие по выбору учителя).

Художник и зритель. Освоение зрительских умений на основе получаемых знаний и творческих практических задач – установок наблюдения. Ассоциации из личного опыта обучающихся и оценка эмоционального содержания произведений.

Модуль «Азбука цифровой графики».

Фотографирование мелких деталей природы, выражение ярких зрительных впечатлений.

Обсуждение в условиях урока ученических фотографий, соответствующих изучаемой теме.

Содержание обучения во 2 классе.

Модуль «Графика».

Ритм линий. Выразительность линии. Художественные материалы для линейного рисунка и их свойства. Развитие навыков линейного рисунка.

Пастель и мелки – особенности и выразительные свойства графических материалов, приёмы работы.

Ритм пятен: освоение основ композиции. Расположение пятна на плоскости листа: сгущение, разброс, доминанта, равновесие, спокойствие и движение.

Пропорции – соотношение частей и целого. Развитие аналитических навыков видения пропорций. Выразительные свойства пропорций (на основе рисунков птиц).

Рисунок с натуры простого предмета. Расположение предмета на листе бумаги. Определение формы предмета. Соотношение частей предмета. Светлые и тёмные части предмета, тень под предметом. Штриховка. Умение внимательно рассматривать и анализировать форму натурального предмета.

Графический рисунок животного с активным выражением его характера. Аналитическое рассматривание графических произведений анималистического жанра.

Модуль «Живопись».

Цвета основные и составные. Развитие навыков смешивания красок и получения нового цвета. Приёмы работы гуашью. Разный характер мазков и движений кистью. Пастозное, плотное и прозрачное нанесение краски.

Акварель и её свойства. Акварельные кисти. Приёмы работы акварелью.

Цвет тёплый и холодный – цветовой контраст.

Цвет тёмный и светлый (тональные отношения). Затемнение цвета с помощью тёмной краски и осветление цвета. Эмоциональная выразительность цветовых состояний и отношений.

Цвет открытый – звонкий и приглушённый, тихий. Эмоциональная выразительность цвета.

Изображение природы (моря) в разных контрастных состояниях погоды и соответствующих цветовых состояниях (туман, нежное утро, гроза, буря, ветер – по выбору учителя). Произведения И.К. Айвазовского.

Изображение сказочного персонажа с ярко выраженным характером (образ мужской или женский).

Модуль «Скульптура».

Лепка из пластилина или глины игрушки – сказочного животного по мотивам выбранного художественного народного промысла (филимоновская игрушка, дымковский петух, каргопольский Полкан и другие по выбору учителя с учётом местных промыслов). Способ лепки в соответствии с традициями промысла.

Лепка животных (например, кошки, собаки, медвежонка) с передачей характерной пластики движения. Соблюдение цельности формы, её преобразование и добавление деталей.

Изображение движения и статики в скульптуре: лепка из пластилина тяжёлой, неповоротливой и лёгкой, стремительной формы.

Модуль «Декоративно-прикладное искусство».

Наблюдение узоров в природе (на основе фотографий в условиях урока), например, снежинки, паутинки, роса на листьях. Ассоциативное сопоставление с орнаментами в предметах декоративно-прикладного искусства (например, кружево, вышивка, ювелирные изделия).

Рисунок геометрического орнамента кружева или вышивки. Декоративная композиция. Ритм пятен в декоративной аппликации.

Поделки из подручных нехудожественных материалов. Декоративные изображения животных в игрушках народных промыслов; филимоновские, дымковские, каргопольские игрушки (и другие по выбору учителя с учётом местных художественных промыслов).

Декор одежды человека. Разнообразие украшений. Традиционные народные женские и мужские украшения. Назначение украшений и их роль в жизни людей.

Модуль «Архитектура».

Конструирование из бумаги. Приёмы работы с полосой бумаги, разные варианты складывания, закручивания, надрезания. Макетирование пространства детской площадки.

Построение игрового сказочного города из бумаги (на основе сворачивания геометрических тел – параллелепипедов разной высоты, цилиндров с прорезями и наклейками); завивание, скручивание и

складывание полоски бумаги (например, гармошкой). Образ здания. Памятники отечественной или западноевропейской архитектуры с ярко выраженным характером здания. Рисунок дома для доброго или злого сказочного персонажа (иллюстрация сказки по выбору учителя).

Модуль «Восприятие произведений искусства».

Восприятие произведений детского творчества. Обсуждение сюжетного и эмоционального содержания детских работ.

Художественное наблюдение природы и красивых природных деталей, анализ их конструкции и эмоционального воздействия. Сопоставление их с рукотворными произведениями.

Восприятие орнаментальных произведений прикладного искусства (например, кружево, шитьё, резьба и роспись).

Восприятие произведений живописи с активным выражением цветового состояния в природе. Произведения И.И. Левитана, Н.П. Крымова.

Восприятие произведений анималистического жанра в графике (например, произведений В.В. Ватагина, Е.И. Чарушина) и в скульптуре (произведения В.В. Ватагина). Наблюдение животных с точки зрения их пропорций, характера движения, пластики.

Модуль «Азбука цифровой графики».

Компьютерные средства изображения. Виды линий (в программе Paint или другом графическом редакторе).

Компьютерные средства изображения. Работа с геометрическими фигурами. Трансформация и копирование геометрических фигур в программе Paint.

Освоение инструментов традиционного рисования (карандаш, кисточка, ластик, заливка и другие) в программе Paint на основе простых сюжетов (например, образ дерева).

Освоение инструментов традиционного рисования в программе Paint на основе темы «Тёплый и холодный цвета» (например, «Горящий костёр в синей ночи», «Перо жар-птицы»).

Художественная фотография. Расположение объекта в кадре. Масштаб. Доминанта. Обсуждение в условиях урока ученических фотографий, соответствующих изучаемой теме.

Содержание обучения в 3 классе.

Модуль «Графика».

Эскизы обложки и иллюстраций к детской книге сказок (сказка по выбору). Рисунок буквицы. Макет книги-игрушки. Совмещение изображения и текста. Расположение иллюстраций и текста на развороте книги.

Поздравительная открытка. Открытка-пожелание. Композиция открытки: совмещение текста (шрифта) и изображения. Рисунок открытки или аппликация.

Эскиз плаката или афиши. Совмещение шрифта и изображения. Особенности композиции плаката.

Графические зарисовки карандашами по памяти или на основе наблюдений и фотографий архитектурных достопримечательностей своего города.

Транспорт в городе. Рисунки реальных или фантастических машин.

Изображение лица человека. Строение, пропорции, взаиморасположение частей лица.

Эскиз маски для маскарада: изображение лица – маски персонажа с ярко выраженным характером. Аппликация из цветной бумаги.

Модуль «Живопись».

Создание сюжетной композиции «В цирке», использование гуаши или карандаша и акварели (по памяти и представлению). Художник в театре: эскиз занавеса (или декораций сцены) для спектакля со сказочным сюжетом (сказка по выбору).

Тематическая композиция «Праздник в городе». Гуашь по цветной бумаге, возможно совмещение с наклейками в виде коллажа или аппликации.

Натюрморт из простых предметов с натуры или по представлению. «Натюрморт-автопортрет» из предметов, характеризующих личность обучающегося.

Пейзаж в живописи. Передача в пейзаже состояний в природе. Выбор для изображения времени года, времени дня, характера погоды и особенностей ландшафта (лес или поле, река или озеро); количество и состояние неба в изображении.

Портрет человека по памяти и представлению с использованием натуры. Выражение в портрете (автопортрете) характера человека, особенностей его личности с использованием выразительных возможностей композиционного размещения в плоскости листа, особенностей пропорций и мимики лица, характера цветового решения, сильного или мягкого контраста, включения в композицию дополнительных предметов.

Модуль «Скульптура».

Создание игрушки из подручного нехудожественного материала, придание ей одушевлённого образа (добавления деталей лепных или из бумаги, ниток или других материалов).

Лепка сказочного персонажа на основе сюжета известной сказки или создание этого персонажа путём бумагопластики.

Освоение знаний о видах скульптуры (по назначению) и жанрах скульптуры (по сюжету изображения).

Лепка эскиза парковой скульптуры. Выражение пластики движения в скульптуре. Работа с пластилином или глиной.

Модуль «Декоративно-прикладное искусство».

Приёмы исполнения орнаментов и выполнение эскизов украшения посуды из дерева и глины в традициях народных художественных промыслов Хохломы и Гжели (или в традициях других промыслов по выбору учителя).

Эскизы орнаментов для росписи тканей. Раппорт. Трафарет и создание орнамента при помощи печаток или штампов.

Эскизы орнамента для росписи платка: симметрия или асимметрия построения композиции, статика и динамика узора, ритмические чередования мотивов, наличие композиционного центра, роспись по канве. Рассматривание павловопосадских платков.

Проектирование (эскизы) декоративных украшений в городе, например, ажурные ограды, украшения фонарей, скамеек, киосков, подставок для цветов.

Модуль «Архитектура».

Зарисовки исторических памятников и архитектурных достопримечательностей города или села. Работа по наблюдению и по памяти, на основе использования фотографий и образных представлений.

Проектирование садово-паркового пространства на плоскости (аппликация, коллаж) или в виде макета с использованием бумаги, картона, пенопласта и других подручных материалов. Графический рисунок (индивидуально) или тематическое панно «Образ моего города» (села) в виде коллективной работы (композиционная склейка-аппликация рисунков зданий и других элементов городского пространства, выполненных индивидуально).

Модуль «Восприятие произведений искусства».

Иллюстрации в детских книгах и дизайн детской книги. Рассматривание и обсуждение иллюстраций известных российских иллюстраторов детских книг.

Восприятие объектов окружающего мира – архитектура, улицы города или села. Памятники архитектуры и архитектурные достопримечательности (по выбору учителя), их значение в современном мире.

Виртуальное путешествие: памятники архитектуры в Москве и Санкт-Петербурге (обзор памятников по выбору учителя).

Художественные музеи. Виртуальные путешествия в художественные музеи: Государственная Третьяковская галерея, Государственный Эрмитаж, Государственный Русский музей, Государственный музей изобразительных

искусств имени А.С. Пушкина. Экскурсии в местные художественные музеи и галереи. Виртуальные экскурсии в знаменитые зарубежные художественные музеи (выбор музеев – за учителем). Осознание значимости и увлекательности посещения музеев; посещение знаменитого музея как событие; интерес к коллекции музея и искусству в целом.

Знания о видах пространственных искусств: виды определяются по назначению произведений в жизни людей.

Жанры в изобразительном искусстве – в живописи, графике, скульптуре – определяются предметом изображения; классификация и сравнение содержания произведений сходного сюжета (например, портреты, пейзажи).

Представления о произведениях крупнейших отечественных художников-пейзажистов: И.И. Шишкина, И.И. Левитана, А.К. Саврасова, В.Д. Поленова, И.К. Айвазовского и других.

Представления о произведениях крупнейших отечественных портретистов: В.И. Сурикова, И.Е. Репина, В.А. Серова и других.

Модуль «Азбука цифровой графики».

Построение в графическом редакторе различных по эмоциональному восприятию ритмов расположения пятен на плоскости: покой (статика), разные направления и ритмы движения (например, собрались, разбежались, догоняют, улетают). Вместо пятен (геометрических фигур) могут быть простые силуэты машинок, птичек, облаков.

В графическом редакторе создание рисунка элемента орнамента (паттерна), его копирование, многократное повторение, в том числе с поворотами вокруг оси рисунка, и создание орнамента, в основе которого раппорт. Вариативное создание орнаментов на основе одного и того же элемента.

Изображение и изучение мимики лица в программе Paint (или другом графическом редакторе).

Совмещение с помощью графического редактора векторного изображения, фотографии и шрифта для создания плаката или поздравительной открытки.

Редактирование фотографий в программе Picture Manager: изменение яркости, контраста, насыщенности цвета; обрезка, поворот, отражение.

Виртуальные путешествия в главные художественные музеи и музеи местные (по выбору учителя).

Содержание обучения в 4 классе.

Модуль «Графика».

Правила линейной и воздушной перспективы: уменьшение размера

изображения по мере удаления от первого плана, смягчения цветового и тонального контрастов.

Рисунок фигуры человека: основные пропорции и взаимоотношение частей фигуры, передача движения фигуры на плоскости листа: бег, ходьба, сидящая и стоящая фигуры.

Графическое изображение героев былин, древних легенд, сказок и сказаний разных народов.

Изображение города – тематическая графическая композиция; использование карандаша, мелков, фломастеров (смешанная техника).

Модуль «Живопись».

Красота природы разных климатических зон, создание пейзажных композиций (горный, степной, среднерусский ландшафт).

Портретные изображения человека по представлению и наблюдению с разным содержанием: женский или мужской портрет, двойной портрет матери и ребёнка, портрет пожилого человека, детский портрет или автопортрет, портрет персонажа по представлению (из выбранной культурной эпохи).

Тематические многофигурные композиции: коллективно созданные панно-аппликации из индивидуальных рисунков и вырезанных персонажей на темы праздников народов мира или в качестве иллюстраций к сказкам и легендам.

Модуль «Скульптура».

Знакомство со скульптурными памятниками героям и мемориальными комплексами.

Создание эскиза памятника народному герою. Работа с пластилином или глиной. Выражение значительности, трагизма и победительной силы.

Модуль «Декоративно-прикладное искусство».

Орнаменты разных народов. Подчинённость орнамента форме и назначению предмета, в художественной обработке которого он применяется. Особенности символов и изобразительных мотивов в орнаментах разных народов. Орнаменты в архитектуре, на тканях, одежде, предметах быта и другие.

Мотивы и назначение русских народных орнаментов. Деревянная резьба и роспись, украшение наличников и других элементов избы, вышивка, декор головных уборов и другие.

Орнаментальное украшение каменной архитектуры в памятниках русской культуры, каменная резьба, росписи стен, изразцы.

Народный костюм. Русский народный праздничный костюм, символы и обереги в его декоре. Головные уборы. Особенности мужской одежды

разных сословий, связь украшения костюма мужчины с родом его занятий.

Женский и мужской костюмы в традициях разных народов.

Своеобразие одежды разных эпох и культур.

Модуль «Архитектура».

Конструкция традиционных народных жилищ, их связь с окружающей природой: дома из дерева, глины, камня; юрта и её устройство (каркасный дом); изображение традиционных жилищ.

Деревянная изба, её конструкция и декор. Моделирование избы из бумаги или изображение на плоскости в технике аппликации её фасада и традиционного декора. Понимание тесной связи красоты и пользы, функционального и декоративного в архитектуре традиционного жилого деревянного дома. Разные виды изб и надворных построек.

Конструкция и изображение здания каменного собора: свод, нефы, закомары, глава, купол. Роль собора в организации жизни древнего города, собор как архитектурная доминанта.

Традиции архитектурной конструкции храмовых построек разных народов. Изображение типичной конструкции зданий: древнегреческий храм, готический или романский собор, мечеть, пагода.

Освоение образа и структуры архитектурного пространства древнерусского города. Крепостные стены и башни, торг, посад, главный собор. Красота и мудрость в организации города, жизнь в городе.

Понимание значения для современных людей сохранения культурного наследия.

Модуль «Восприятие произведений искусства».

Произведения В.М. Васнецова, Б.М. Кустодиева, А.М. Васнецова, В.И. Сурикова, К.А. Коровина, А.Г. Венецианова, А.П. Рябушкина, И.Я. Билибина на темы истории и традиций русской отечественной культуры.

Примеры произведений великих европейских художников: Леонардо да Винчи, Рафаэля, Рембрандта, Пикассо (и других по выбору учителя).

Памятники древнерусского каменного зодчества: Московский Кремль, Новгородский детинец, Псковский кремль, Казанский кремль (и другие с учётом местных архитектурных комплексов, в том числе монастырских). Памятники русского деревянного зодчества. Архитектурный комплекс на острове Кижи.

Художественная культура разных эпох и народов. Представления об архитектурных, декоративных и изобразительных произведениях в культуре Древней Греции, других культур Древнего мира. Архитектурные памятники Западной Европы Средних веков и эпохи Возрождения. Произведения

предметно-пространственной культуры, составляющие истоки, основания национальных культур в современном мире.

Памятники национальным героям. Памятник К. Минину и Д. Пожарскому скульптора И.П. Мартоса в Москве. Мемориальные ансамбли: Могила Неизвестного Солдата в Москве; памятник-ансамбль «Героям Сталинградской битвы» на Мамаевом кургане (и другие по выбору учителя).

Модуль «Азбука цифровой графики».

Изображение и освоение в программе Paint правил линейной и воздушной перспективы: изображение линии горизонта и точки схода, перспективных сокращений, цветовых и тональных изменений.

Моделирование в графическом редакторе с помощью инструментов геометрических фигур конструкции традиционного крестьянского деревянного дома (избы) и различных вариантов его устройства. Моделирование конструкции разных видов традиционных жилищ разных народов (например, юрта, каркасный дом, в том числе с учётом местных традиций).

Моделирование в графическом редакторе с помощью инструментов геометрических фигур конструкций храмовых зданий разных культур: каменный православный собор, готический или романский собор, пагода, мечеть.

Построение в графическом редакторе с помощью геометрических фигур или на линейной основе пропорций фигуры человека, изображение различных фаз движения. Создание анимации схематического движения человека (при соответствующих технических условиях).

Анимация простого движения нарисованной фигурки: загрузить две фазы движения фигурки в виртуальный редактор GIF-анимации и сохранить простое повторяющееся движение своего рисунка.

Создание компьютерной презентации в программе PowerPoint на тему архитектуры, декоративного и изобразительного искусства выбранной эпохи или этнокультурных традиций народов России.

Виртуальные тематические путешествия по художественным музеям мира.

Планируемые результаты освоения программы по изобразительному искусству на уровне начального общего образования.

Личностные результаты освоения программы по изобразительному искусству на уровне начального общего образования достигаются в единстве учебной и воспитательной деятельности в соответствии с традиционными

российскими социокультурными и духовно-нравственными ценностями, принятыми в обществе правилами и нормами поведения и способствуют процессам самопознания, самовоспитания и саморазвития, формирования внутренней позиции личности.

В результате изучения изобразительного искусства на уровне начального общего образования у обучающегося будут сформированы следующие личностные результаты:

уважение и ценностное отношение к своей Родине – России;

ценностно-смысловые ориентации и установки, отражающие индивидуально-личностные позиции и социально значимые личностные качества;

духовно-нравственное развитие обучающихся;

мотивация к познанию и обучению, готовность к саморазвитию и активному участию в социально-значимой деятельности;

позитивный опыт участия в творческой деятельности; интерес к произведениям искусства и литературы, построенным на принципах нравственности и гуманизма, уважительного отношения и интереса к культурным традициям и творчеству своего и других народов.

Патриотическое воспитание осуществляется через освоение обучающимися содержания традиций отечественной культуры, выраженной в её архитектуре, народном, декоративно-прикладном и изобразительном искусстве. Урок искусства воспитывает патриотизм не в декларативной форме, а в процессе восприятия и освоения в личной художественной деятельности конкретных знаний о красоте и мудрости, заложенных в культурных традициях.

Гражданское воспитание формируется через развитие чувства личной причастности к жизни общества и создающих качеств личности, приобщение обучающихся к ценностям отечественной и мировой культуры. Учебный предмет способствует пониманию особенностей жизни разных народов и красоты национальных эстетических идеалов. Коллективные творческие работы создают условия для разных форм художественно-творческой деятельности, способствуют пониманию другого человека, становлению чувства личной ответственности.

Духовно-нравственное воспитание является стержнем художественного развития обучающегося, приобщения его к искусству как сфере, концентрирующей в себе духовно-нравственного поиск человечества. Учебные задания направлены на развитие внутреннего мира обучающегося и воспитание его эмоционально-образной, чувственной сферы. Занятия искусством помогают обучающемуся обрести социально значимые знания.

Развитие творческих способностей способствует росту самосознания, осознания себя как личности и члена общества.

Эстетическое воспитание – важнейший компонент и условие развития социально значимых отношений обучающихся, формирования представлений о прекрасном и безобразном, о высоком и низком. Эстетическое воспитание способствует формированию ценностных ориентаций обучающихся в отношении к окружающим людям, в стремлении к их пониманию, а также в отношении к семье, природе, труду, искусству, культурному наследию.

Ценности познавательной деятельности воспитываются как эмоционально окрашенный интерес к жизни людей и природы. Происходит это в процессе развития навыков восприятия и художественной рефлексии своих наблюдений в художественно-творческой деятельности. Навыки исследовательской деятельности развиваются при выполнении заданий культурно-исторической направленности.

Экологическое воспитание происходит в процессе художественно-эстетического наблюдения природы и её образа в произведениях искусства. Формирование эстетических чувств способствует активному неприятию действий, приносящих вред окружающей среде.

Трудовое воспитание осуществляется в процессе личной художественно-творческой работы по освоению художественных материалов и удовлетворения от создания реального, практического продукта. Воспитываются стремление достичь результат, упорство, творческая инициатива, понимание эстетики трудовой деятельности. Важны также умения сотрудничать с одноклассниками, работать в команде, выполнять коллективную работу – обязательные требования к определённым заданиям по программе.

В результате изучения изобразительного искусства на уровне начального общего образования у обучающегося будут сформированы познавательные универсальные учебные действия, коммуникативные универсальные учебные действия, регулятивные универсальные учебные действия, совместная деятельность.

Пространственные представления и сенсорные способности:

характеризовать форму предмета, конструкции;

выявлять доминантные черты (характерные особенности) в визуальном образе;

сравнивать плоскостные и пространственные объекты по заданным основаниям;

находить ассоциативные связи между визуальными образами разных

форм и предметов;

сопоставлять части и целое в видимом образе, предмете, конструкции;
анализировать пропорциональные отношения частей внутри целого и предметов между собой;

обобщать форму составной конструкции;

выявлять и анализировать ритмические отношения в пространстве и в изображении (визуальном образе) на установленных основаниях;

передавать обобщенный образ реальности при построении плоской композиции;

соотносить тональные отношения (тёмное – светлое) в пространственных и плоскостных объектах;

выявлять и анализировать эмоциональное воздействие цветовых отношений в пространственной среде и плоскостном изображении.

У обучающегося будут сформированы следующие базовые логические и исследовательские действия как часть познавательных универсальных учебных действий:

проявлять исследовательские, экспериментальные действия в процессе освоения выразительных свойств различных художественных материалов;

проявлять творческие экспериментальные действия в процессе самостоятельного выполнения художественных заданий; проявлять исследовательские и аналитические действия на основе определённых учебных установок в процессе восприятия произведений изобразительного искусства, архитектуры и продуктов детского художественного творчества;

использовать наблюдения для получения информации об особенностях объектов и состояния природы, предметного мира человека, городской среды;

анализировать и оценивать с позиций эстетических категорий явления природы и предметно-пространственную среду жизни человека;

формулировать выводы, соответствующие эстетическим, аналитическим и другим учебным установкам по результатам проведённого наблюдения;

использовать знаково-символические средства для составления орнаментов и декоративных композиций;

классифицировать произведения искусства по видам и, соответственно, по назначению в жизни людей;

классифицировать произведения изобразительного искусства по жанрам в качестве инструмента анализа содержания произведений;

ставить и использовать вопросы как исследовательский инструмент познания.

У обучающегося будут сформированы умения работать с информацией как часть познавательных универсальных учебных действий:

использовать электронные образовательные ресурсы;

работать с электронными учебниками и учебными пособиями;

выбирать источник для получения информации: поисковые системы Интернета, цифровые электронные средства, справочники, художественные альбомы и детские книги;

анализировать, интерпретировать, обобщать и систематизировать информацию, представленную в произведениях искусства, текстах, таблицах и схемах;

самостоятельно подготавливать информацию на заданную или выбранную тему и представлять её в различных видах: рисунках и эскизах, электронных презентациях;

осуществлять виртуальные путешествия по архитектурным памятникам, в отечественные художественные музеи и зарубежные художественные музеи (галереи) на основе установок и квестов, предложенных учителем;

соблюдать правила информационной безопасности при работе в Интернете.

У обучающегося будут сформированы умения общения как часть коммуникативных универсальных учебных действий:

понимать искусство в качестве особого языка общения – межличностного (автор – зритель), между поколениями, между народами;

вести диалог и участвовать в дискуссии, проявляя уважительное отношение к оппонентам, сопоставлять свои суждения с суждениями участников общения, выявляя и корректно отстаивая свои позиции в оценке и понимании обсуждаемого явления;

находить общее решение и разрешать конфликты на основе общих позиций и учёта интересов в процессе совместной художественной деятельности;

демонстрировать и объяснять результаты своего творческого, художественного или исследовательского опыта;

анализировать произведения детского художественного творчества с позиций их содержания и в соответствии с учебной задачей, поставленной учителем;

признавать своё и чужое право на ошибку, развивать свои способности сопереживать, понимать намерения и переживания свои и других людей;

взаимодействовать, сотрудничать в процессе коллективной работы, принимать цель совместной деятельности и строить действия по её

достижению, договариваться, выполнять поручения, подчиняться, ответственно относиться к своей задаче по достижению общего результата.

У обучающегося будут сформированы умения самоорганизации и самоконтроля как часть регулятивных универсальных учебных действий:

внимательно относиться и выполнять учебные задачи, поставленные учителем;

соблюдать последовательность учебных действий при выполнении задания;

1 порядок в окружающем пространстве и бережно относиться к используемым материалам;

соотносить свои действия с планируемыми результатами, осуществлять контроль своей деятельности в процессе достижения результата.

К концу обучения в 1 классе обучающийся получит следующие предметные результаты по отдельным темам программы по изобразительному искусству:

Модуль «Графика».

Осваивать навыки применения свойств простых графических материалов в самостоятельной творческой работе в условиях урока.

Приобретать первичный опыт в создании графического рисунка на основе знакомства со средствами изобразительного языка.

Приобретать опыт аналитического наблюдения формы предмета, опыт обобщения и геометризации наблюдаемой формы как основы обучения рисунку.

Приобретать опыт создания рисунка простого (плоского) предмета с натуры.

Учиться анализировать соотношения пропорций, визуально сравнивать пространственные величины.

Приобретать первичные знания и навыки композиционного расположения изображения на листе.

Выбирать вертикальный или горизонтальный формат листа для выполнения соответствующих задач рисунка.

Воспринимать учебную задачу, поставленную учителем, и решать её в своей практической художественной деятельности.

Обсуждать результаты своей практической работы и работы товарищей с позиций соответствия их поставленной учебной задаче, с позиций выраженного в рисунке содержания и графических средств его выражения (в рамках программного материала).

Модуль «Живопись».

Осваивать навыки работы красками «гуашь» в условиях урока.

Иметь представление о трех основных цветах; обсуждать и называть ассоциативные представления, которые рождает каждый цвет.

Осознавать эмоциональное звучание цвета и формулировать своё мнение с использованием опыта жизненных ассоциаций.

Приобретать опыт экспериментирования, исследования результатов смешения красок и получения нового цвета.

Вести творческую работу на заданную тему с использованием зрительных впечатлений, организованную педагогом.

Модуль «Скульптура».

Приобретать опыт аналитического наблюдения, поиска выразительных образных объёмных форм в природе (например, облака, камни, коряги, формы плодов).

Осваивать первичные приёмы лепки из пластилина, приобретать представления о целостной форме в объёмном изображении.

Овладевать первичными навыками бумагопластики – создания объёмных форм из бумаги путём её складывания, надрезания, закручивания.

Модуль «Декоративно-прикладное искусство».

Рассматривать и эстетически характеризовать различные примеры узоров в природе (в условиях урока на основе фотографий); приводить примеры, сопоставлять и искать ассоциации с орнаментами в произведениях декоративно-прикладного искусства.

Различать виды орнаментов по изобразительным мотивам: растительные, геометрические, анималистические.

Учиться использовать правила симметрии в своей художественной деятельности.

Приобретать опыт создания орнаментальной декоративной композиции (стилизованной: декоративный цветок или птица).

Приобретать знания о значении и назначении украшений в жизни людей.

Приобретать представления о глиняных игрушках отечественных народных художественных промыслов (дымковская, каргопольская игрушки или по выбору учителя с учётом местных промыслов) и опыт практической художественной деятельности по мотивам игрушки выбранного промысла.

Иметь опыт и соответствующие возрасту навыки подготовки и оформления общего праздника.

Модуль «Архитектура».

Рассматривать различные произведения архитектуры в окружающем мире (по фотографиям в условиях урока); анализировать и характеризовать особенности и составные части рассматриваемых зданий.

Осваивать приёмы конструирования из бумаги, складывания объёмных простых геометрических тел.

Приобретать опыт пространственного макетирования (сказочный город) в форме коллективной игровой деятельности.

Приобретать представления о конструктивной основе любого предмета и первичные навыки анализа его строения.

Модуль «Восприятие произведений искусства».

Приобретать умения рассматривать, анализировать детские рисунки с позиций их содержания и сюжета, настроения, композиции (расположения на листе), цвета, а также соответствия учебной задаче, поставленной учителем.

Приобретать опыт эстетического наблюдения природы на основе эмоциональных впечатлений с учётом учебных задач и визуальной установки учителя.

Приобретать опыт художественного наблюдения предметной среды жизни человека в зависимости от поставленной аналитической и эстетической задачи (установки).

Осваивать опыт эстетического восприятия и аналитического наблюдения архитектурных построек.

Осваивать опыт эстетического, эмоционального общения со станковой картиной, понимать значения зрительских умений и специальных знаний; приобретать опыт восприятия картин со сказочным сюжетом (В.М. Васнецова и других художников по выбору учителя), а также произведений с ярко выраженным эмоциональным настроением (например, натюрморты В. Ван Гога или А. Матисса).

Осваивать новый опыт восприятия художественных иллюстраций в детских книгах и отношения к ним в соответствии с учебной установкой.

Модуль «Азбука цифровой графики».

Приобретать опыт создания фотографий с целью эстетического и целенаправленного наблюдения природы.

Приобретать опыт обсуждения фотографий с точки зрения того, с какой целью сделан снимок, насколько значимо его содержание и какова композиция в кадре.

К концу обучения во 2 классе обучающийся получит следующие предметные результаты по отдельным темам программы по изобразительному искусству:

Модуль «Графика».

Осваивать особенности и приёмы работы новыми графическими художественными материалами; осваивать выразительные свойства твёрдых, сухих, мягких и жидких графических материалов.

Приобретать навыки изображения на основе разной по характеру и способу наложения линии.

Овладевать понятием «ритм» и навыками ритмической организации изображения как необходимой композиционной основы выражения содержания.

Осваивать навык визуального сравнения пространственных величин, приобретать умения соотносить пропорции в рисунках птиц и животных (с использованием зрительских впечатлений и анализа).

Приобретать умение вести рисунок с натуры, видеть пропорции объекта, расположение его в пространстве; располагать изображение на листе, соблюдая этапы ведения рисунка, осваивая навык штриховки.

Модуль «Живопись».

Осваивать навыки работы цветом, навыки смешения красок, пастозное плотное и прозрачное нанесение краски; осваивать разный характер мазков и движений кистью, навыки создания выразительной фактуры и кроющие качества гуаши.

Приобретать опыт работы акварельной краской и понимать особенности работы прозрачной краской.

Знать названия основных и составных цветов и способы получения разных оттенков составного цвета.

Различать и сравнивать тёмные и светлые оттенки цвета; осваивать смешение цветных красок с белой и чёрной (для изменения их тона).

Иметь представление о делении цветов на тёплые и холодные; различать и сравнивать тёплые и холодные оттенки цвета.

Осваивать эмоциональную выразительность цвета: цвет звонкий и яркий, радостный; цвет мягкий, «глухой» и мрачный и другие

Приобретать опыт создания пейзажей, передающих разные состояния погоды (например, туман, грозу) на основе изменения тонального звучания цвета, приобретать опыт передачи разного цветового состояния моря.

Уметь выразить в изображении сказочных персонажей их характер (герои сказок добрые и злые, нежные и грозные); обсуждать, объяснять, какими художественными средствами удалось показать характер сказочных персонажей.

Модуль «Скульптура».

Познакомиться с традиционными игрушками одного из народных художественных промыслов; освоить приёмы и последовательность лепки игрушки в традициях выбранного промысла; выполнить в технике лепки фигурку сказочного зверя по мотивам традиций выбранного промысла (по выбору: филимоновская, абашевская, каргопольская, дымковская игрушки

или с учётом местных промыслов).

Иметь представление об изменениях скульптурного образа при осмотре произведения с разных сторон.

Приобретать в процессе лепки из пластилина опыт передачи движения цельной лепной формы и разного характера движения этой формы (изображения зверушки).

Модуль «Декоративно-прикладное искусство».

Рассматривать, анализировать и эстетически оценивать разнообразие форм в природе, воспринимаемых как узоры.

Сравнивать, сопоставлять природные явления – узоры (например, капли, снежинки, паутинки, роса на листьях, серёжки во время цветения деревьев) – с рукотворными произведениями декоративного искусства (кружево, шитьё, ювелирные изделия и другие).

Приобретать опыт выполнения эскиза геометрического орнамента кружева или вышивки на основе природных мотивов.

Осваивать приёмы орнаментального оформления сказочных глиняных зверушек, созданных по мотивам народного художественного промысла (по выбору: филимоновская, абашевская, каргопольская, дымковская игрушки или с учётом местных промыслов).

Приобретать опыт преобразования бытовых подручных нехудожественных материалов в художественные изображения и поделки.

Рассматривать, анализировать, сравнивать украшения человека на примерах иллюстраций к народным сказкам лучших художников-иллюстраторов (например, И.Я. Билибина), когда украшения не только соответствуют народным традициям, но и выражают характер персонажа; учиться понимать, что украшения человека рассказывают о нём, выявляют особенности его характера, его представления о красоте.

Приобретать опыт выполнения красками рисунков украшений народных былинных персонажей.

Модуль «Архитектура».

Осваивать приёмы создания объёмных предметов из бумаги и объёмного декорирования предметов из бумаги.

Участвовать в коллективной работе по построению из бумаги пространственного макета сказочного города или детской площадки.

Рассматривать, характеризовать конструкцию архитектурных строений (по фотографиям в условиях урока), указывая составные части и их пропорциональные соотношения.

Осваивать понимание образа здания, то есть его эмоционального воздействия.

Рассматривать, приводить примеры и обсуждать вид разных жилищ, домиков сказочных героев в иллюстрациях известных художников детской книги, развивая фантазию и внимание к архитектурным постройкам.

Приобретать опыт сочинения и изображения жилья для разных по своему характеру героев литературных и народных сказок.

Модуль «Восприятие произведений искусства».

Обсуждать примеры детского художественного творчества с точки зрения выражения в них содержания, настроения, расположения изображения в листе, цвета и других средств художественной выразительности, а также ответа на поставленную учебную задачу.

Осваивать и развивать умения вести эстетическое наблюдение явлений природы, а также потребность в таком наблюдении.

Приобретать опыт эстетического наблюдения и художественного анализа произведений декоративного искусства и их орнаментальной организации (например, кружево, шитьё, резьба и роспись по дереву и ткани, чеканка).

Приобретать опыт восприятия, эстетического анализа произведений отечественных художников-пейзажистов (И.И. Левитана, И.И. Шишкина, И.К. Айвазовского, Н.П. Крымова и других по выбору учителя), а также художников-анималистов (В.В. Ватагина, Е.И. Чарушина и других по выбору учителя).

Приобретать опыт восприятия, эстетического анализа произведений живописи западноевропейских художников с активным, ярким выражением настроения (В. Ван Гога, К. Моне, А. Матисса и других по выбору учителя).

Знать имена и узнавать наиболее известные произведения художников И.И. Левитана, И.И. Шишкина, И.К. Айвазовского, В.М. Васнецова, В.В. Ватагина, Е.И. Чарушина (и других по выбору учителя).

Модуль «Азбука цифровой графики».

Осваивать возможности изображения с помощью разных видов линий в программе Paint (или другом графическом редакторе).

Осваивать приёмы трансформации и копирования геометрических фигур в программе Paint, а также построения из них простых рисунков или орнаментов.

Осваивать в компьютерном редакторе (например, Paint) инструменты и техники – карандаш, кисточка, ластик, заливка и другие – и создавать простые рисунки или композиции (например, образ дерева).

Осваивать композиционное построение кадра при фотографировании: расположение объекта в кадре, масштаб, доминанта. Участвовать в

обсуждении композиционного построения кадра в фотографии.

К концу обучения в 3 классе обучающийся получит следующие предметные результаты по отдельным темам программы по изобразительному искусству:

Модуль «Графика».

Приобретать представление о художественном оформлении книги, о дизайне книги, многообразии форм детских книг, о работе художников-иллюстраторов.

Получать опыт создания эскиза книжки-игрушки на выбранный сюжет: рисунок обложки с соединением шрифта (текста) и изображения, рисунок прописной буквы, создание иллюстраций, размещение текста и иллюстраций на развороте.

Узнавать об искусстве шрифта и образных (изобразительных) возможностях надписи, о работе художника над шрифтовой композицией.

Создавать практическую творческую работу – поздравительную открытку, совмещая в ней шрифт и изображение.

Узнавать о работе художников над плакатами и афишами. Выполнять творческую композицию – эскиз афиши к выбранному спектаклю или фильму.

Узнавать основные пропорции лица человека, взаимное расположение частей лица.

Приобретать опыт рисования портрета (лица) человека.

Создавать маску сказочного персонажа с ярко выраженным характером лица (для карнавала или спектакля).

Модуль «Живопись».

Осваивать приёмы создания живописной композиции (натюрморта) по наблюдению натуры или по представлению.

Рассматривать, эстетически анализировать сюжет и композицию, эмоциональное настроение в натюрмортах известных отечественных художников.

Приобретать опыт создания творческой живописной работы – натюрморта с ярко выраженным настроением или «натюрморта-автопортрета».

Изображать красками портрет человека с использованием натуры или представлению.

Создавать пейзаж, передавая в нём активное состояние природы.

Приобрести представление о деятельности художника в театре.

Создать красками эскиз занавеса или эскиз декораций к выбранному сюжету.

Познакомиться с работой художников по оформлению праздников.

Выполнить тематическую композицию «Праздник в городе» на основе наблюдений, по памяти и по представлению.

Модуль «Скульптура».

Приобрести опыт творческой работы: лепка сказочного персонажа на основе сюжета известной сказки (или создание этого персонажа в технике бумагопластики, по выбору учителя).

Учиться создавать игрушку из подручного нехудожественного материала путём добавления к ней необходимых деталей и для «одушевления образа».

Узнавать о видах скульптуры: скульптурные памятники, парковая скульптура, мелкая пластика, рельеф (виды рельефа).

Приобретать опыт лепки эскиза парковой скульптуры.

Модуль «Декоративно-прикладное искусство».

Узнавать о создании глиняной и деревянной посуды: народные художественные промыслы Гжель и Хохлома.

Знакомиться с приёмами исполнения традиционных орнаментов, украшающих посуду Гжели и Хохломы; осваивать простые кистевые приёмы, свойственные этим промыслам; выполнить эскизы орнаментов, украшающих посуду (по мотивам выбранного художественного промысла).

Узнавать о сетчатых видах орнаментов и их применении, например, в росписи тканей, стен, уметь рассуждать с использованием зрительного материала о видах симметрии в сетчатом орнаменте.

Осваивать навыки создания орнаментов при помощи штампов и трафаретов.

Получить опыт создания композиции орнамента в квадрате (в качестве эскиза росписи женского платка).

Модуль «Архитектура».

Выполнить зарисовки или творческие рисунки по памяти и по представлению на тему исторических памятников или архитектурных достопримечательностей своего города.

Создать эскиз макета паркового пространства или участвовать в коллективной работе по созданию такого макета.

Создать в виде рисунков или объёмных аппликаций из цветной бумаги эскизы разнообразных малых архитектурных форм, наполняющих городское пространство.

Придумать и нарисовать (или выполнить в технике бумагопластики) транспортное средство.

Выполнить творческий рисунок – создать образ своего города или села

или участвовать в коллективной работе по созданию образа своего города или села (в виде коллажа).

Модуль «Восприятие произведений искусства».

Рассматривать и обсуждать содержание работы художника, ценностно и эстетически относиться к иллюстрациям известных отечественных художников детских книг, получая различную визуально-образную информацию; знать имена нескольких художников детской книги.

Рассматривать и анализировать архитектурные постройки своего города (села), характерные особенности улиц и площадей, выделять центральные по архитектуре здания и обсуждать их архитектурные особенности, приобретать представления, аналитический и эмоциональный опыт восприятия наиболее известных памятников архитектуры Москвы и Санкт-Петербурга (для жителей регионов на основе фотографий, телепередач и виртуальных путешествий), уметь обсуждать увиденные памятники.

Объяснять назначение основных видов пространственных искусств: изобразительных видов искусства – живописи, графики, скульптуры; архитектуры, дизайна, декоративно-прикладных видов искусства, а также деятельности художника в кино, в театре, на празднике.

Называть основные жанры живописи, графики и скульптуры, определяемые предметом изображения.

Иметь представление об именах крупнейших отечественных художников-пейзажистов: И.И. Шишкина, И.И. Левитана, А.К. Саврасова, В.Д. Поленова, И.К. Айвазовского и других (по выбору учителя), приобретать представления об их произведениях.

Осуществлять виртуальные интерактивные путешествия в художественные музеи, участвовать в исследовательских квестах, в обсуждении впечатлений от виртуальных путешествий.

иметь представление об именах крупнейших отечественных портретистов: В.И. Сурикова, И.Е. Репина, В.А. Серова и других (по выбору учителя), приобретать представления об их произведениях.

Понимать значения музеев и называть, указывать, где находятся и чему посвящены их коллекции: Государственная Третьяковская галерея, Государственный Эрмитаж, Государственный Русский музей, Государственный музей изобразительных искусств имени А.С. Пушкина.

Иметь представление о замечательных художественных музеях России, о коллекциях своих региональных музеев.

Модуль «Азбука цифровой графики».

Осваивать приёмы работы в графическом редакторе с линиями, геометрическими фигурами, инструментами традиционного рисования.

Применять получаемые навыки для усвоения определённых учебных тем, например: исследования свойств ритма и построения ритмических композиций, составления орнаментов путём различных повторений рисунка узора, простого повторения (раппорт), экспериментируя на свойствах симметрии; создание паттернов.

Осваивать с помощью создания схемы лица человека его конструкцию и пропорции; осваивать с помощью графического редактора схематическое изменение мимики лица.

Осваивать приёмы соединения шрифта и векторного изображения при создании, например, поздравительных открыток, афиши.

Осваивать приёмы редактирования цифровых фотографий с помощью компьютерной программы Picture Manager (или другой): изменение яркости, контраста и насыщенности цвета, обрезка изображения, поворот, отражение.

Осуществлять виртуальные путешествия в отечественные художественные музеи и, возможно, знаменитые зарубежные художественные музеи на основе установок и квестов, предложенных учителем.

К концу обучения в 4 классе обучающийся получит следующие предметные результаты по отдельным темам программы по изобразительному искусству:

Модуль «Графика».

Осваивать правила линейной и воздушной перспективы и применять их в своей практической творческой деятельности. Изучать основные пропорции фигуры человека, пропорциональные отношения отдельных частей фигуры и учиться применять эти знания в своих рисунках.

Приобретать представление о традиционных одеждах разных народов и представление о красоте человека в разных культурах, применять эти знания в изображении персонажей сказаний и легенд или просто представителей народов разных культур.

Создавать зарисовки памятников отечественной и мировой архитектуры.

Модуль «Живопись».

Выполнять живописное изображение пейзажей разных климатических зон (пейзаж гор, пейзаж степной или пустынной зоны, пейзаж, типичный для среднерусской природы).

Передавать в изображении народные представления о красоте человека, создавать образ женщины в русском народном костюме и образ мужчины в народном костюме.

Приобретать опыт создания портретов женских и мужских, портрета

пожилого человека, детского портрета или автопортрета, портрета персонажа (по представлению из выбранной культурной эпохи).

Создавать двойной портрет (например, портрет матери и ребёнка).

Приобретать опыт создания композиции на тему «Древнерусский город».

Участвовать в коллективной творческой работе по созданию композиционного панно (аппликации из индивидуальных рисунков) на темы народных праздников (русского народного праздника и традиционных праздников у разных народов), в которых выражается обобщённый образ национальной культуры.

Модуль «Скульптура».

Лепка из пластилина эскиза памятника выбранному герою или участие в коллективной разработке проекта макета мемориального комплекса (работа выполняется после освоения собранного материала о мемориальных комплексах, существующих в нашей стране).

Модуль «Декоративно-прикладное искусство».

Исследовать и создавать зарисовки особенностей, характерных для орнаментов разных народов или исторических эпох (особенности символов и стилизованных мотивов), показать в рисунках традиции использования орнаментов в архитектуре, одежде, оформлении предметов быта у разных народов, в разные эпохи.

Изучить и показать в практической творческой работе орнаменты, традиционные мотивы и символы русской народной культуры (в деревянной резьбе и росписи по дереву, вышивке, декоре головных уборов, орнаментах, которые характерны для предметов быта).

Получить представления о красоте русского народного костюма и головных женских уборов, особенностях мужской одежды разных сословий, а также о связи украшения костюма мужчины с родом его занятий и положением в обществе.

Познакомиться с женским и мужским костюмами в традициях разных народов, со своеобразием одежды в разных культурах и в разные эпохи.

Модуль «Архитектура».

Получить представление о конструкции традиционных жилищ у разных народов, об их связи с окружающей природой.

Познакомиться с конструкцией избы – традиционного деревянного жилого дома – и надворных построек, строить из бумаги или изображать конструкцию избы, понимать и уметь объяснять тесную связь декора (украшений) избы с функциональным значением тех же деталей: единство красоты и пользы. Иметь представления о конструктивных особенностях

переносного жилища – юрты.

Уметь объяснять и изображать традиционную конструкцию здания каменного древнерусского храма, иметь представление о наиболее значительных древнерусских соборах и их местонахождении, о красоте и конструктивных особенностях памятников русского деревянного зодчества. Иметь представления об устройстве и красоте древнерусского города, его архитектурном устройстве и жизни в нём людей. Иметь представление об основных конструктивных чертах древнегреческого храма, уметь его изображать, иметь общее, целостное образное представление о древнегреческой культуре.

Иметь представление об основных характерных чертах храмовых сооружений, характерных для разных культур: готический (романский) собор в европейских городах, буддийская пагода, мусульманская мечеть, уметь изображать их.

Понимать и объяснять, в чём заключается значимость для современных людей сохранения архитектурных памятников и исторического образа своей и мировой культуры.

Модуль «Восприятие произведений искусства».

Формировать восприятие произведений искусства на темы истории и традиций русской отечественной культуры (произведения В.М. Васнецова, А.М. Васнецова, Б.М. Кустодиева, В.И. Сурикова, К.А. Коровина, А.Г. Венецианова, А.П. Рябушкина, И.Я. Билибина и других по выбору учителя).

Иметь образные представления о каменном древнерусском зодчестве (Московский Кремль, Новгородский детинец, Псковский кремль, Казанский кремль и другие с учётом местных архитектурных комплексов, в том числе монастырских), о памятниках русского деревянного зодчества (архитектурный комплекс на острове Кижи).

Узнавать соборы Московского Кремля, Софийский собор в Великом Новгороде, храм Покрова на Нерли.

Называть и объяснять содержание памятника К. Минину и Д. Пожарскому скульптора И.П. Мартоса в Москве.

Различать основные памятники наиболее значимых мемориальных ансамблей и объяснять их особое значение в жизни людей (мемориальные ансамбли: Могила Неизвестного Солдата в Москве; памятник-ансамбль «Героям Сталинградской битвы» на Мамаевом кургане, «Воин-освободитель» в берлинском Трептов-парке, Пискаревский мемориал в Санкт-Петербурге и другие по выбору учителя), иметь представление о правилах поведения при посещении мемориальных памятников.

Иметь представления об архитектурных, декоративных и изобразительных произведениях в культуре Древней Греции, других культурах Древнего мира, в том числе Древнего Востока, уметь обсуждать эти произведения.

Различать общий вид и представлять основные компоненты конструкции готических (романских) соборов, иметь представление об особенностях архитектурного устройства мусульманских мечетей, иметь представление об архитектурном своеобразии здания буддийской пагоды.

Приводить примеры произведений великих европейских художников: Леонардо да Винчи, Рафаэля, Рембрандта, Пикассо и других (по выбору учителя).

Модуль «Азбука цифровой графики».

Осваивать правила линейной и воздушной перспективы с помощью графических изображений и их варьирования в компьютерной программе Paint: изображение линии горизонта и точки схода, перспективных сокращений, цветовых и тональных изменений.

Моделировать в графическом редакторе с помощью инструментов геометрических фигур конструкцию традиционного крестьянского деревянного дома (избы) и различные варианты его устройства.

Использовать поисковую систему для знакомства с разными видами деревянного дома на основе избы и традициями и её украшений.

Осваивать строение юрты, моделируя её конструкцию в графическом редакторе с помощью инструментов геометрических фигур, находить в поисковой системе разнообразные модели юрты, её украшения, внешний и внутренний вид юрты.

Моделировать в графическом редакторе с помощью инструментов геометрических фигур конструкции храмовых зданий разных культур (каменный православный собор с закомарами, со сводами-нефами, главой, куполом, готический или романский собор, пагода, мечеть).

Построить пропорции фигуры человека в графическом редакторе с помощью геометрических фигур или на линейной основе; изобразить различные фазы движения, двигая части фигуры (при соответствующих технических условиях создать анимацию схематического движения человека).

Освоить анимацию простого повторяющегося движения изображения в виртуальном редакторе GIF-анимации.

Освоить и проводить компьютерные презентации в программе PowerPoint по темам изучаемого материала, собирая в поисковых системах нужный материал, или на основе собственных фотографий и фотографий

своих рисунков, выполнять шрифтовые надписи наиболее важных определений, названий, положений, которые надо помнить и знать.

Совершать виртуальные тематические путешествия по художественным музеям мира.

Тематическое планирование учебного предмета «Изобразительное искусство»

Распределение часов в тематическом планировании по каждой теме будет прописано на начало учебного года учителем-предметником в **«рабочей программе учителя»** на основании распределённых часов по учебному плану на текущий учебный год.

Структура тематического планирования рабочих программ на уровне начального общего образования составлена с учётом рабочей программы воспитания в соответствии требованиями обновлённого ФГОС НОО (пункт 31.1) и включает в себя следующие структурные компоненты:

**Тематическое планирование в 1-4 классах выстроено из содержания обучения по ФООП НОО и отмечено соответствующими пунктами в федеральной образовательной программе начального общего образования*

№ п/п	Тема	Количество часов, отводимых на освоение каждой темы	Э(Ц)ОР
1.	<p>165.6. Содержание обучения в 1 классе. 165.6.1. Модуль «Графика».</p> <p>Расположение изображения на листе. Выбор вертикального или горизонтального формата листа в зависимости от содержания изображения. Разные виды линий. Линейный рисунок. Графические материалы для линейного рисунка и их особенности. Приёмы рисования линейей.</p> <p>Рисование с натуры: разные листья и их форма.</p> <p>Представление о пропорциях: короткое – длинное. Развитие – навыка видения соотношения частей целого (на основе рисунков животных).</p> <p>Графическое пятно (ахроматическое) и представление о силуэте. Формирование навыка видения целостности. Цельная форма и её части.</p>	<p><i>Часы на каждую тему распределяются учителем-предметником в зависимости от нагрузки по учебному плану на текущий учебный год в рабочей программе учителя</i></p>	<p><i>Каждый учитель-предметник в своей рабочей программе указывает в данном разделе возможное использование учебно-методических материалов (мультимедийные программы, электронные учебники и задачки, электронные библиотеки, виртуальные</i></p>

2.	<p>165.6.2. Модуль «Живопись».</p> <p>Цвет как одно из главных средств выражения в изобразительном искусстве. Навыки работы гуашью в условиях урока. Краски «гуашь», кисти, бумага цветная и белая.</p> <p>Три основных цвета. Ассоциативные представления, связанные с каждым цветом. Навыки смешения красок и получение нового цвета.</p> <p>Эмоциональная выразительность цвета, способы выражение настроения в изображаемом сюжете.</p> <p>Живописное изображение разных цветков по представлению и восприятию. Развитие навыков работы гуашью. Эмоциональная выразительность цвета.</p> <p>Тематическая композиция «Времена года». Контрастные цветовые состояния времён года. Живопись (гуашь), аппликация или смешанная техника.</p> <p>Техника монотипии. Представления о симметрии. Развитие воображения.</p>		<p><i>лаборатории, игровые программы, коллекции цифровых образовательных ресурсов) используемыми для обучения и воспитания различных групп пользователей, представленными в электронном (цифровом) виде и реализующими дидактические возможности ИКТ, содержание которых соответствует законодательству об образовании.</i></p>
3.	<p>165.6.3. Модуль «Скульптура».</p> <p>Изображение в объёме. Приёмы работы с пластилином; дощечка, стек, тряпочка.</p> <p>Лепка зверушек из цельной формы (например, черепашки, ёжика, зайчика). Приёмы вытягивания, вдавливания, сгибания, скручивания.</p> <p>Лепка игрушки, характерной для одного из наиболее известных народных художественных промыслов (дымковская или каргопольская игрушка или по выбору учителя с учётом местных промыслов).</p> <p>Бумажная пластика. Овладение первичными приёмами надрезания, закручивания, складывания.</p> <p>Объёмная аппликация из бумаги и картона.</p>		
4.	<p>165.6.4. Модуль «Декоративно-прикладное искусство».</p> <p>Узоры в природе. Наблюдение узоров в живой природе (в условиях урока на основе фотографий). Эмоционально-эстетическое восприятие объектов действительности. Ассоциативное сопоставление с орнаментами в предметах декоративно-прикладного искусства.</p> <p>Узоры и орнаменты, создаваемые людьми, и разнообразие их видов. Орнаменты геометрические и растительные. Декоративная композиция в круге или в полосе.</p> <p>Представления о симметрии и наблюдение её в природе. Последовательное ведение работы над изображением бабочки по представлению, использование линии симметрии при</p>		

	<p>составлении узора крыльев.</p> <p>Орнамент, характерный для игрушек одного из наиболее известных народных художественных промыслов: дымковская или каргопольская игрушка (или по выбору учителя с учётом местных промыслов).</p> <p>Дизайн предмета: изготовление нарядной упаковки путём складывания бумаги и аппликации.</p> <p>Оригами – создание игрушки для новогодней ёлки. Приёмы складывания бумаги.</p>		
5.	<p>165.6.5. Модуль «Архитектура».</p> <p>Наблюдение разнообразных архитектурных зданий в окружающем мире (по фотографиям), обсуждение особенностей и составных частей зданий.</p> <p>Освоение приёмов конструирования из бумаги. Складывание объёмных простых геометрических тел. Овладение приёмами склеивания, надрезания и вырезания деталей; использование приёма симметрии.</p> <p>Макетирование (или аппликация) пространственной среды сказочного города из бумаги, картона или пластилина.</p>		
6.	<p>165.6.6. Модуль «Восприятие произведений искусства».</p> <p>Восприятие произведений детского творчества. Обсуждение сюжетного и эмоционального содержания детских работ.</p> <p>Художественное наблюдение окружающего мира природы и предметной среды жизни человека в зависимости от поставленной аналитической и эстетической задачи наблюдения (установки).</p> <p>Рассматривание иллюстраций детской книги на основе содержательных установок учителя в соответствии с изучаемой темой.</p> <p>Знакомство с картиной, в которой ярко выражено эмоциональное состояние, или с картиной, написанной на сказочный сюжет (произведения В.М. Васнецова и другие по выбору учителя).</p> <p>Художник и зритель. Освоение зрительских умений на основе получаемых знаний и творческих практических задач – установок наблюдения. Ассоциации из личного опыта обучающихся и оценка эмоционального содержания произведений.</p> <p>165.6.7. Модуль «Азбука цифровой графики».</p> <p>Фотографирование мелких деталей</p>		

	<p>природы, выражение ярких зрительных впечатлений.</p> <p>Обсуждение в условиях урока ученических фотографий, соответствующих изучаемой теме.</p>		
7.	<p>165.7. Содержание обучения во 2 классе.</p> <p>165.7.1. Модуль «Графика».</p> <p>Ритм линий. Выразительность линии. Художественные материалы для линейного рисунка и их свойства. Развитие навыков линейного рисунка.</p> <p>Пастель и мелки – особенности и выразительные свойства графических материалов, приёмы работы.</p> <p>Ритм пятен: освоение основ композиции. Расположение пятна на плоскости листа: сгущение, разброс, доминанта, равновесие, спокойствие и движение.</p> <p>Пропорции – соотношение частей и целого. Развитие аналитических навыков видения пропорций. Выразительные свойства пропорций (на основе рисунков птиц).</p> <p>Рисунок с натуры простого предмета. Расположение предмета на листе бумаги. Определение формы предмета. Соотношение частей предмета. Светлые и тёмные части предмета, тень под предметом. Штриховка. Умение внимательно рассматривать и анализировать форму натурального предмета.</p> <p>Графический рисунок животного с активным выражением его характера. Аналитическое рассматривание графических произведений анималистического жанра.</p> <p>165.7.2. Модуль «Живопись».</p> <p>Цвета основные и составные. Развитие навыков смешивания красок и получения нового цвета. Приёмы работы гуашью. Разный характер мазков и движений кистью. Пастозное, плотное и прозрачное нанесение краски.</p> <p>Акварель и её свойства. Акварельные кисти. Приёмы работы акварелью.</p> <p>Цвет тёплый и холодный – цветовой контраст.</p> <p>Цвет тёмный и светлый (тональные отношения). Затемнение цвета с помощью тёмной краски и осветление цвета. Эмоциональная выразительность цветовых состояний и отношений.</p> <p>Цвет открытый – звонкий и приглушённый, тихий. Эмоциональная выразительность цвета.</p> <p>Изображение природы (моря) в разных контрастных состояниях погоды и</p>		

	<p>соответствующих цветовых состояниях (туман, нежное утро, гроза, буря, ветер – по выбору учителя). Произведения И.К. Айвазовского.</p> <p>Изображение сказочного персонажа с ярко выраженным характером (образ мужской или женский).</p> <p>165.7.3. Модуль «Скульптура».</p> <p>Лепка из пластилина или глины игрушки – сказочного животного по мотивам выбранного художественного народного промысла (филимоновская игрушка, дымковский петух, каргопольский Полкан и другие по выбору учителя с учётом местных промыслов). Способ лепки в соответствии с традициями промысла.</p> <p>Лепка животных (например, кошки, собаки, медвежонок) с передачей характерной пластики движения. Соблюдение цельности формы, её преобразование и добавление деталей.</p> <p>Изображение движения и статики в скульптуре: лепка из пластилина тяжёлой, неповоротливой и лёгкой, стремительной формы.</p> <p>165.7.4. Модуль «Декоративно-прикладное искусство».</p> <p>Наблюдение узоров в природе (на основе фотографий в условиях урока), например, снежинки, паутинки, роса на листьях. Ассоциативное сопоставление с орнаментами в предметах декоративно-прикладного искусства (например, кружево, вышивка, ювелирные изделия).</p> <p>Рисунок геометрического орнамента кружева или вышивки. Декоративная композиция. Ритм пятен в декоративной аппликации.</p> <p>Поделки из подручных нехудожественных материалов. Декоративные изображения животных в игрушках народных промыслов; филимоновские, дымковские, каргопольские игрушки (и другие по выбору учителя с учётом местных художественных промыслов).</p> <p>Декор одежды человека. Разнообразие украшений. Традиционные народные женские и мужские украшения. Назначение украшений и их роль в жизни людей.</p> <p>165.7.5. Модуль «Архитектура».</p> <p>Конструирование из бумаги. Приёмы работы с полосой бумаги, разные варианты складывания, закручивания, надрезания. Макетирование пространства детской площадки.</p> <p>Построение игрового сказочного города из бумаги (на основе сворачивания</p>		
--	---	--	--

	<p>геометрических тел – параллелепипедов разной высоты, цилиндров с прорезями и наклейками); завивание, скручивание и складывание полоски бумаги (например, гармошкой). Образ здания. Памятники отечественной или западноевропейской архитектуры с ярко выраженным характером здания. Рисунок дома для доброго или злого сказочного персонажа (иллюстрация сказки по выбору учителя).</p> <p>165.7.6. Модуль «Восприятие произведений искусства».</p> <p>Восприятие произведений детского творчества. Обсуждение сюжетного и эмоционального содержания детских работ.</p> <p>Художественное наблюдение природы и красивых природных деталей, анализ их конструкции и эмоционального воздействия. Сопоставление их с рукотворными произведениями.</p> <p>Восприятие орнаментальных произведений прикладного искусства (например, кружево, шитьё, резьба и роспись).</p> <p>Восприятие произведений живописи с активным выражением цветового состояния в природе. Произведения И.И. Левитана, Н.П. Крымова.</p> <p>Восприятие произведений анималистического жанра в графике (например, произведений В.В. Ватагина, Е.И. Чарушина) и в скульптуре (произведения В.В. Ватагина). Наблюдение животных с точки зрения их пропорций, характера движения, пластики.</p> <p>165.7.7. Модуль «Азбука цифровой графики».</p> <p>Компьютерные средства изображения. Виды линий (в программе Paint или другом графическом редакторе).</p> <p>Компьютерные средства изображения. Работа с геометрическими фигурами. Трансформация и копирование геометрических фигур в программе Paint.</p> <p>Освоение инструментов традиционного рисования (карандаш, кисточка, ластик, заливка и другие) в программе Paint на основе простых сюжетов (например, образ дерева).</p> <p>Освоение инструментов традиционного рисования в программе Paint на основе темы «Тёплый и холодный цвета» (например, «Горящий костёр в синей ночи», «Перо жар-птицы»).</p> <p>Художественная фотография. Расположение объекта в кадре. Масштаб. Доминанта. Обсуждение в условиях урока ученических фотографий.</p>	
--	---	--

	соответствующих изучаемой теме.		
8.	<p>165.8. Содержание обучения в 3 классе. 165.8.1. Модуль «Графика».</p> <p>Эскизы обложки и иллюстраций к детской книге сказок (сказка по выбору). Рисунок буквицы. Макет книги-игрушки. Совмещение изображения и текста. Расположение иллюстраций и текста на развороте книги.</p> <p>Поздравительная открытка. Открытка-пожелание. Композиция открытки: совмещение текста (шрифта) и изображения. Рисунок открытки или аппликация.</p> <p>Эскиз плаката или афиши. Совмещение шрифта и изображения. Особенности композиции плаката.</p> <p>Графические зарисовки карандашами по памяти или на основе наблюдений и фотографий архитектурных достопримечательностей своего города.</p> <p>Транспорт в городе. Рисунки реальных или фантастических машин.</p> <p>Изображение лица человека. Строение, пропорции, взаиморасположение частей лица.</p> <p>Эскиз маски для маскарада: изображение лица – маски персонажа с ярко выраженным характером. Аппликация из цветной бумаги.</p> <p>165.8.2. Модуль «Живопись».</p> <p>Создание сюжетной композиции «В цирке», использование гуаши или карандаша и акварели (по памяти и представлению). Художник в театре: эскиз занавеса (или декораций сцены) для спектакля со сказочным сюжетом (сказка по выбору).</p> <p>Тематическая композиция «Праздник в городе». Гуашь по цветной бумаге, возможно совмещение с наклейками в виде коллажа или аппликации.</p> <p>Натюрморт из простых предметов с натуры или по представлению. «Натюрморт-автопортрет» из предметов, характеризующих личность обучающегося.</p> <p>Пейзаж в живописи. Передача в</p>		

	<p>пейзаже состояний в природе. Выбор для изображения времени года, времени дня, характера погоды и особенностей ландшафта (лес или поле, река или озеро); количество и состояние неба в изображении.</p> <p>Портрет человека по памяти и представлению с использованием натуры. Выражение в портрете (автопортрете) характера человека, особенностей его личности с использованием выразительных возможностей композиционного размещения в плоскости листа, особенностей пропорций и мимики лица, характера цветового решения, сильного или мягкого контраста, включения в композицию дополнительных предметов.</p> <p>165.8.3. Модуль «Скульптура».</p> <p>Создание игрушки из подручного нехудожественного материала, придание ей одушевлённого образа (добавления деталей лепных или из бумаги, ниток или других материалов).</p> <p>Лепка сказочного персонажа на основе сюжета известной сказки или создание этого персонажа путём бумагопластики.</p> <p>Освоение знаний о видах скульптуры (по назначению) и жанрах скульптуры (по сюжету изображения).</p> <p>Лепка эскиза парковой скульптуры. Выражение пластики движения в скульптуре. Работа с пластилином или глиной.</p> <p>165.8.4. Модуль «Декоративно-прикладное искусство».</p> <p>Приёмы исполнения орнаментов и выполнение эскизов украшения посуды из дерева и глины в традициях народных художественных промыслов Хохломы и Гжели (или в традициях других промыслов по выбору учителя).</p> <p>Эскизы орнаментов для росписи тканей. Раппорт. Трафарет и создание орнамента при помощи печаток или штампов.</p> <p>Эскизы орнамента для росписи платка: симметрия или асимметрия построения композиции, статика и динамика узора, ритмические чередования мотивов, наличие композиционного центра, роспись по канве. Рассмотрение павловопосадских платков.</p> <p>Проектирование (эскизы) декоративных украшений в городе, например, ажурные ограды, украшения фонарей, скамеек, киосков, подставок для цветов.</p> <p>165.8.5. Модуль «Архитектура».</p> <p>Зарисовки исторических памятников и архитектурных достопримечательностей города или села. Работа по наблюдению и</p>		
--	---	--	--

	<p>по памяти, на основе использования фотографий и образных представлений.</p> <p>Проектирование садово-паркового пространства на плоскости (аппликация, коллаж) или в виде макета с использованием бумаги, картона, пенопласта и других подручных материалов. Графический рисунок (индивидуально) или тематическое панно «Образ моего города» (села) в виде коллективной работы (композиционная склейка-аппликация рисунков зданий и других элементов городского пространства, выполненных индивидуально).</p> <p>165.8.6. Модуль «Восприятие произведений искусства».</p> <p>Иллюстрации в детских книгах и дизайн детской книги. Рассмотрение и обсуждение иллюстраций известных российских иллюстраторов детских книг.</p> <p>Восприятие объектов окружающего мира – архитектура, улицы города или села. Памятники архитектуры и архитектурные достопримечательности (по выбору учителя), их значение в современном мире.</p> <p>Виртуальное путешествие: памятники архитектуры в Москве и Санкт-Петербурге (обзор памятников по выбору учителя).</p> <p>Художественные музеи. Виртуальные путешествия в художественные музеи: Государственная Третьяковская галерея, Государственный Эрмитаж, Государственный Русский музей, Государственный музей изобразительных искусств имени А.С. Пушкина. Экскурсии в местные художественные музеи и галереи. Виртуальные экскурсии в знаменитые зарубежные художественные музеи (выбор музеев – за учителем). Осознание значимости и увлекательности посещения музеев; посещение знаменитого музея как событие; интерес к коллекции музея и искусству в целом.</p> <p>Знания о видах пространственных искусств: виды определяются по назначению произведений в жизни людей.</p> <p>Жанры в изобразительном искусстве – в живописи, графике, скульптуре – определяются предметом изображения; классификация и сравнение содержания произведений сходного сюжета (например, портреты, пейзажи).</p> <p>Представления о произведениях крупнейших отечественных художников-пейзажистов: И.И. Шишкина, И.И. Левитана, А.К. Саврасова, В.Д. Polenova, И.К. Айвазовского и других.</p>		
--	---	--	--

	<p>Представления о произведениях крупнейших отечественных портретистов: В.И. Сурикова, И.Е. Репина, В.А. Серова и других.</p> <p>165.8.7. Модуль «Азбука цифровой графики».</p> <p>Построение в графическом редакторе различных по эмоциональному восприятию ритмов расположения пятен на плоскости: покой (статика), разные направления и ритмы движения (например, собрались, разбежались, догоняют, улетают). Вместо пятен (геометрических фигур) могут быть простые силуэты машинок, птичек, облаков.</p> <p>В графическом редакторе создание рисунка элемента орнамента (паттерна), его копирование, многократное повторение, в том числе с поворотами вокруг оси рисунка, и создание орнамента, в основе которого раппорт. Вариативное создание орнаментов на основе одного и того же элемента.</p> <p>Изображение и изучение мимики лица в программе Paint (или другом графическом редакторе).</p> <p>Совмещение с помощью графического редактора векторного изображения, фотографии и шрифта для создания плаката или поздравительной открытки.</p> <p>Редактирование фотографий в программе Picture Manager: изменение яркости, контраста, насыщенности цвета; обрезка, поворот, отражение.</p> <p>Виртуальные путешествия в главные художественные музеи и музеи местные (по выбору учителя).</p>		
9.	<p>165.9. Содержание обучения в 4 классе.</p> <p>165.9.1. Модуль «Графика».</p> <p>Правила линейной и воздушной перспективы: уменьшение размера изображения по мере удаления от первого плана, смягчения цветового и тонального контрастов.</p> <p>Рисунок фигуры человека: основные пропорции и взаимоотношение частей фигуры, передача движения фигуры на плоскости листа: бег, ходьба, сидящая и стоящая фигуры.</p> <p>Графическое изображение героев былин, древних легенд, сказок и сказаний разных народов.</p> <p>Изображение города – тематическая графическая композиция; использование карандаша, мелков, фломастеров (смешанная техника).</p> <p>165.9.2. Модуль «Живопись».</p> <p>Красота природы разных климатических зон, создание пейзажных</p>		

	<p>композиций (горный, степной, среднерусский ландшафт).</p> <p>Портретные изображения человека по представлению и наблюдению с разным содержанием: женский или мужской портрет, двойной портрет матери и ребёнка, портрет пожилого человека, детский портрет или автопортрет, портрет персонажа по представлению (из выбранной культурной эпохи).</p> <p>Тематические многофигурные композиции: коллективно созданные панно-аппликации из индивидуальных рисунков и вырезанных персонажей на темы праздников народов мира или в качестве иллюстраций к сказкам и легендам.</p> <p>165.9.3. Модуль «Скульптура».</p> <p>Знакомство со скульптурными памятниками героям и мемориальными комплексами.</p> <p>Создание эскиза памятника народному герою. Работа с пластилином или глиной. Выражение значительности, трагизма и победительной силы.</p> <p>165.9.4. Модуль «Декоративно-прикладное искусство».</p> <p>Орнаменты разных народов. Подчинённость орнамента форме и назначению предмета, в художественной обработке которого он применяется. Особенности символов и изобразительных мотивов в орнаментах разных народов. Орнаменты в архитектуре, на тканях, одежде, предметах быта и другие.</p> <p>Мотивы и назначение русских народных орнаментов. Деревянная резьба и роспись, украшение наличников и других элементов избы, вышивка, декор головных уборов и другие.</p> <p>Орнаментальное украшение каменной архитектуры в памятниках русской культуры, каменная резьба, росписи стен, изразцы.</p> <p>Народный костюм. Русский народный праздничный костюм, символы и обереги в его декоре. Головные уборы. Особенности мужской одежды разных сословий, связь украшения костюма мужчины с родом его занятий.</p> <p>Женский и мужской костюмы в традициях разных народов.</p> <p>Своеобразие одежды разных эпох и культур.</p> <p>165.9.5. Модуль «Архитектура».</p> <p>Конструкция традиционных народных жилищ, их связь с окружающей природой: дома из дерева, глины, камня; юрта и её устройство (каркасный дом); изображение</p>		
--	---	--	--

<p>традиционных жилищ.</p> <p>Деревянная изба, её конструкция и декор. Моделирование избы из бумаги или изображение на плоскости в технике аппликации её фасада и традиционного декора. Понимание тесной связи красоты и пользы, функционального и декоративного в архитектуре традиционного жилого деревянного дома. Разные виды изб и надворных построек.</p> <p>Конструкция и изображение здания каменного собора: свод, нефы, закомары, глава, купол. Роль собора в организации жизни древнего города, собор как архитектурная доминанта.</p> <p>Традиции архитектурной конструкции храмовых построек разных народов. Изображение типичной конструкции зданий: древнегреческий храм, готический или романский собор, мечеть, пагода.</p> <p>Освоение образа и структуры архитектурного пространства древнерусского города. Крепостные стены и башни, торг, посад, главный собор. Красота и мудрость в организации города, жизнь в городе.</p> <p>Понимание значения для современных людей сохранения культурного наследия.</p> <p>165.9.6. Модуль «Восприятие произведений искусства».</p> <p>Произведения В.М. Васнецова, Б.М. Кустодиева, А.М. Васнецова, В.И. Сурикова, К.А. Коровина, А.Г. Венецианова, А.П. Рябушкина, И.Я. Билибина на темы истории и традиций русской отечественной культуры.</p> <p>Примеры произведений великих европейских художников: Леонардо да Винчи, Рафаэля, Рембрандта, Пикассо (и других по выбору учителя).</p> <p>Памятники древнерусского каменного зодчества: Московский Кремль, Новгородский детинец, Псковский кремль, Казанский кремль (и другие с учётом местных архитектурных комплексов, в том числе монастырских). Памятники русского деревянного зодчества. Архитектурный комплекс на острове Кижи.</p> <p>Художественная культура разных эпох и народов. Представления об архитектурных, декоративных и изобразительных произведениях в культуре Древней Греции, других культур Древнего мира. Архитектурные памятники Западной Европы Средних веков и эпохи Возрождения. Произведения предметно-пространственной культуры,</p>		
--	--	--

	<p>составляющие истоки, основания национальных культур в современном мире.</p> <p>Памятники национальным героям. Памятник К. Минину и Д. Пожарскому скульптора И.П. Мартоса в Москве. Мемориальные ансамбли: Могила Неизвестного Солдата в Москве; памятник-ансамбль «Героям Сталинградской битвы» на Мамаевом кургане (и другие по выбору учителя).</p> <p>165.9.7. Модуль «Азбука цифровой графики».</p> <p>Изображение и освоение в программе Paint правил линейной и воздушной перспективы: изображение линии горизонта и точки схода, перспективных сокращений, цветовых и тональных изменений.</p> <p>Моделирование в графическом редакторе с помощью инструментов геометрических фигур конструкции традиционного крестьянского деревянного дома (избы) и различных вариантов его устройства. Моделирование конструкции разных видов традиционных жилищ разных народов (например, юрта, каркасный дом, в том числе с учётом местных традиций).</p> <p>Моделирование в графическом редакторе с помощью инструментов геометрических фигур конструкций храмовых зданий разных культур: каменный православный собор, готический или романский собор, пагода, мечеть.</p> <p>Построение в графическом редакторе с помощью геометрических фигур или на линейной основе пропорций фигуры человека, изображение различных фаз движения. Создание анимации схематического движения человека (при соответствующих технических условиях).</p> <p>Анимация простого движения нарисованной фигурки: загрузить две фазы движения фигурки в виртуальный редактор GIF-анимации и сохранить простое повторяющееся движение своего рисунка.</p> <p>Создание компьютерной презентации в программе PowerPoint на тему архитектуры, декоративного и изобразительного искусства выбранной эпохи или этнокультурных традиций народов России.</p> <p>Виртуальные тематические путешествия по художественным музеям мира.</p>		
--	--	--	--

2.1.10. Рабочая программа по учебному предмету «Музыка»

Рабочая программа по учебному предмету «Музыка» (предметная область «Искусство») (далее соответственно – программа по музыке, музыка) включает пояснительную записку, содержание обучения, планируемые результаты освоения программы по музыке и общее тематическое планирование.

Содержание учебного предмета структурно представлено восемью модулями (тематическими линиями):

инвариантные:

модуль № 1 «Народная музыка России»;

модуль № 2 «Классическая музыка»;

модуль № 3 «Музыка в жизни человека»

вариативные:

модуль № 4 «Музыка народов мира»;

модуль № 5 «Духовная музыка»;

модуль № 6 «Музыка театра и кино»;

модуль № 7 «Современная музыкальная культура»;

модуль № 8 «Музыкальная грамота»

166.5.8. Каждый модуль состоит из нескольких тематических блоков. Модульный принцип допускает перестановку блоков, перераспределение количества учебных часов между блоками.

Вариативная компоновка тематических блоков позволяет существенно расширить формы и виды деятельности за счёт внеурочных и внеклассных мероприятий – посещений театров, музеев, концертных залов, работы над исследовательскими и творческими проектами. В таком случае количество часов, отводимых на изучение данной темы, увеличивается за счёт внеурочной деятельности в рамках часов, предусмотренных эстетическим направлением плана внеурочной деятельности образовательной организации.

Общее число часов, для изучения музыки, определяется учебным планом ООП НОО и может корректироваться на начало учебного года по решению педагогического совета.

Освоение программы по музыке предполагает активную социокультурную деятельность обучающихся, участие в музыкальных праздниках, конкурсах, концертах, театрализованных действиях, в том числе основанных на межпредметных связях с такими учебными предметами, как «Изобразительное искусство», «Литературное чтение», «Окружающий мир», «Основы религиозной культуры и светской этики», «Иностранный язык» и другие.

Содержание обучения музыке на уровне начального общего образования

Инвариантные модули:

Модуль № 1 «Народная музыка России».

Данный модуль является одним из наиболее значимых. Цели воспитания национальной и гражданской идентичности, а также принцип «вхождения в музыку от родного порога» предполагают, что отправной точкой для освоения всего богатства и разнообразия музыки должна быть музыкальная культура родного края, своего народа, других народов нашей страны. Необходимо обеспечить глубокое и содержательное освоение основ традиционного фольклора, отталкиваясь в первую очередь от материнского и детского фольклора, календарных обрядов и праздников. Особое внимание необходимо уделить подлинному, аутентичному звучанию народной музыки, научить детей отличать настоящую народную музыку от эстрадных шоу-программ, эксплуатирующих фольклорный колорит.

Край, в котором ты живёшь.

Содержание: музыкальные традиции малой Родины. Песни, обряды, музыкальные инструменты.

Виды деятельности обучающихся:

разучивание, исполнение образцов традиционного фольклора своей местности, песен, посвящённых своей малой родине, песен композиторов-земляков;

диалог с учителем о музыкальных традициях своего родного края;

вариативно: просмотр видеофильма о культуре родного края; посещение краеведческого музея; посещение этнографического спектакля, концерта.

Русский фольклор.

Содержание: русские народные песни (трудовые, хороводные). Детский фольклор (игровые, заклички, потешки, считалки, прибаутки).

Виды деятельности обучающихся:

разучивание, исполнение русских народных песен разных жанров;

участие в коллективной традиционной музыкальной игре (по выбору учителя могут быть освоены игры «Бояре», «Плетень», «Бабка-ёжка», «Зайнышка» и другие);

сочинение мелодий, вокальная импровизация на основе текстов игрового детского фольклора;

вариативно: ритмическая импровизация, исполнение аккомпанемента на простых ударных (ложки) и духовых (свирель) инструментах к изученным народным песням;

Русские народные музыкальные инструменты.

Содержание: народные музыкальные инструменты (балалайка, рожок, свирель, гусли, гармонь, ложки). Инструментальные наигрыши. Плясовые мелодии.

Виды деятельности обучающихся:

знакомство с внешним видом, особенностями исполнения и звучания русских народных инструментов;

определение на слух тембров инструментов;

классификация на группы духовых, ударных, струнных;

музыкальная викторина на знание тембров народных инструментов;

двигательная игра – импровизация-подражание игре на музыкальных инструментах;

слушание фортепианных пьес композиторов, исполнение песен, в которых присутствуют звукоизобразительные элементы, подражание голосам народных инструментов;

вариативно: просмотр видеофильма о русских музыкальных инструментах; посещение музыкального или краеведческого музея; освоение простейших навыков игры на свирели, ложках.

Сказки, мифы и легенды.

Содержание: народные сказители. Русские народные сказания, былины. Сказки и легенды о музыке и музыкантах.

Виды деятельности обучающихся:

знакомство с манерой сказывания нараспев;

слушание сказок, былин, эпических сказаний, рассказываемых нараспев;

в инструментальной музыке определение на слух музыкальных интонаций речитативного характера;

создание иллюстраций к прослушанным музыкальным и литературным произведениям;

вариативно: знакомство с эпосом народов России (по выбору учителя: отдельные сказания или примеры из эпоса народов России, например, якутского Олонхо, карело-финской Калевалы, калмыцкого Джангара, Нартского эпоса); просмотр фильмов, мультфильмов, созданных на основе былин, сказаний; речитативная импровизация – чтение нараспев фрагмента сказки, былины.

Жанры музыкального фольклора.

Содержание: фольклорные жанры, общие для всех народов: лирические, трудовые, колыбельные песни, танцы и пляски. Традиционные музыкальные инструменты.

Виды деятельности обучающихся:

различение на слух контрастных по характеру фольклорных жанров: колыбельная, трудовая, лирическая, плясовая;
определение, характеристика типичных элементов музыкального языка (темп, ритм, мелодия, динамика), состава исполнителей;
определение тембра музыкальных инструментов, отнесение к одной из групп (духовые, ударные, струнные);
разучивание, исполнение песен разных жанров, относящихся к фольклору разных народов Российской Федерации;
импровизации, сочинение к ним ритмических аккомпанементов (звучащими жестами, на ударных инструментах);
вариативно: исполнение на клавишных или духовых инструментах (свирель) мелодий народных песен, прослеживание мелодии по нотной записи.

Народные праздники.

Содержание: обряды, игры, хороводы, праздничная символика – на примере одного или нескольких народных праздников (по выбору учителя внимание обучающихся может быть сосредоточено на русских традиционных народных праздниках (Рождество, Осенины, Масленица, Троица) и (или) праздниках других народов России (Сабантуй, Байрам, Навруз, Ысыях).

Виды деятельности обучающихся:

знакомство с праздничными обычаями, обрядами, бытовавшими ранее и сохранившимися сегодня у различных народностей Российской Федерации;
разучивание песен, реконструкция фрагмента обряда, участие в коллективной традиционной игре (по выбору учителя могут быть освоены традиционные игры территориально близких или, наоборот, далёких регионов Российской Федерации);
вариативно: просмотр фильма (мультфильма), рассказывающего о символике фольклорного праздника;
посещение театра, театрализованного представления;
участие в народных гуляньях на улицах родного города, посёлка.

Первые артисты, народный театр.

Содержание: скоморохи. Ярмарочный балаган. Вертеп.

Виды деятельности обучающихся:

чтение учебных, справочных текстов по теме;
диалог с учителем;
разучивание, исполнение скоморошин;
вариативно: просмотр фильма (мультфильма), фрагмента музыкального спектакля; творческий проект – театрализованная постановка.

Фольклор народов России.

Содержание: музыкальные традиции, особенности народной музыки

республик Российской Федерации (по выбору учителя может быть представлена культура 2–3 регионов Российской Федерации. Особое внимание следует уделить как наиболее распространённым чертам, так и уникальным самобытным явлениям, например: тувинское горловое пение, кавказская лезгинка, якутский варган, пентатонные лады в музыке республик Поволжья, Сибири). Жанры, интонации, музыкальные инструменты, музыканты-исполнители.

Виды деятельности обучающихся:

знакомство с особенностями музыкального фольклора различных народностей Российской Федерации;

определение характерных черт, характеристика типичных элементов музыкального языка (ритм, лад, интонации);

разучивание песен, танцев, импровизация ритмических аккомпанементов на ударных инструментах;

вариативно: исполнение на доступных клавишных или духовых инструментах (свирель) мелодий народных песен, прослеживание мелодии по нотной записи;

творческие, исследовательские проекты, школьные фестивали, посвящённые музыкальному творчеству народов России.

Фольклор в творчестве профессиональных музыкантов.

Содержание: собиратели фольклора. Народные мелодии в обработке композиторов. Народные жанры, интонации как основа для композиторского творчества.

Виды деятельности обучающихся:

диалог с учителем о значении фольклористики;

чтение учебных, популярных текстов о собирателях фольклора;

слушание музыки, созданной композиторами на основе народных жанров и интонаций;

определение приёмов обработки, развития народных мелодий;

разучивание, исполнение народных песен в композиторской обработке;

сравнение звучания одних и тех же мелодий в народном и композиторском варианте;

обсуждение аргументированных оценочных суждений на основе сравнения;

вариативно: аналогии с изобразительным искусством – сравнение фотографий подлинных образцов народных промыслов (гжель, хохлома, городецкая роспись) с творчеством современных художников, модельеров, дизайнеров, работающих в соответствующих техниках росписи.

Модуль № 2 «Классическая музыка».

Данный модуль является одним из важнейших. Шедевры мировой

музыкальной классики составляют золотой фонд музыкальной культуры. Проверенные временем образцы камерных и симфонических сочинений позволяют раскрыть перед обучающимися богатую палитру мыслей и чувств, воплощённую в звуках музыкальным гением великих композиторов, воспитывать их музыкальный вкус на подлинно художественных произведениях.

Композитор – исполнитель – слушатель.

Содержание: композитор, исполнитель, особенности их деятельности, творчества. Умение слушать музыку. Концерт, концертный зал. Правила поведения в концертном зале.

Виды деятельности обучающихся:

просмотр видеозаписи концерта;

слушание музыки, рассматривание иллюстраций;

диалог с учителем по теме занятия;

«Я – исполнитель» (игра – имитация исполнительских движений);

игра «Я – композитор» (сочинение небольших попевок, мелодических фраз);

освоение правил поведения на концерте;

вариативно: «Как на концерте» – выступление учителя или одноклассника, обучающегося в музыкальной школе, с исполнением краткого музыкального произведения; посещение концерта классической музыки.

Композиторы – детям.

Содержание: детская музыка П.И. Чайковского, С.С. Прокофьева, Д.Б. Кабалевского и других композиторов. Понятие жанра. Песня, танец, марш.

Виды деятельности обучающихся:

слушание музыки, определение основного характера, музыкально-выразительных средств, использованных композитором;

подбор эпитетов, иллюстраций к музыке;

определение жанра;

музыкальная викторина;

вариативно: вокализация, исполнение мелодий инструментальных пьес со словами; разучивание, исполнение песен; сочинение ритмических аккомпанементов (с помощью звучащих жестов или ударных и шумовых инструментов) к пьесам маршевого и танцевального характера.

Оркестр.

Содержание: оркестр – большой коллектив музыкантов. Дирижёр, партитура, репетиция. Жанр концерта – музыкальное соревнование солиста с оркестром.

Виды деятельности обучающихся:

слушание музыки в исполнении оркестра;

просмотр видеозаписи;
диалог с учителем о роли дирижёра;
«Я – дирижёр» – игра-имитация дирижёрских жестов во время звучания музыки;
разучивание и исполнение песен соответствующей тематики;
вариативно: знакомство с принципом расположения партий в партитуре;
работа по группам – сочинение своего варианта ритмической партитуры.

Музыкальные инструменты. Фортепиано.

Содержание: рояль и пианино, история изобретения фортепиано, «секрет» названия инструмента (форте + пиано). «Предки» и «наследники» фортепиано (клавесин, синтезатор).

Виды деятельности обучающихся:

знакомство с многообразием красок фортепиано;
слушание фортепианных пьес в исполнении известных пианистов;
«Я – пианист» – игра-имитация исполнительских движений во время звучания музыки;
слушание детских пьес на фортепиано в исполнении учителя;
демонстрация возможностей инструмента (исполнение одной и той же пьесы тихо и громко, в разных регистрах, разными штрихами);
вариативно: посещение концерта фортепианной музыки; разбираем инструмент – наглядная демонстрация внутреннего устройства акустического пианино; «Паспорт инструмента» – исследовательская работа, предполагающая подсчёт параметров (высота, ширина, количество клавиш, педалей).

Музыкальные инструменты. Флейта.

Содержание: предки современной флейты, легенда о нимфе Сиринкс, музыка для флейты соло, флейты в сопровождении фортепиано, оркестра (например, «Шутка» И.С. Баха, «Мелодия» из оперы «Орфей и Эвридика» К.В. Глюка, «Сиринкс» К. Дебюсси).

Виды деятельности обучающихся:

знакомство с внешним видом, устройством и тембрами классических музыкальных инструментов;
слушание музыкальных фрагментов в исполнении известных музыкантов-инструменталистов;
чтение учебных текстов, сказок и легенд, рассказывающих о музыкальных инструментах, истории их появления.

Музыкальные инструменты. Скрипка, виолончель.

Содержание: певучесть тембров струнных смычковых инструментов, композиторы, сочинявшие скрипичную музыку, знаменитые исполнители,

мастера, изготавливавшие инструменты.

Виды деятельности обучающихся:

игра-имитация исполнительских движений во время звучания музыки;
музыкальная викторина на знание конкретных произведений и их авторов, определения тембров звучащих инструментов;
разучивание, исполнение песен, посвящённых музыкальным инструментам;
вариативно: посещение концерта инструментальной музыки; «Паспорт инструмента» – исследовательская работа, предполагающая описание внешнего вида и особенностей звучания инструмента, способов игры на нём.

Вокальная музыка.

Содержание: целовеческий голос – самый совершенный инструмент, бережное отношение к своему голосу, известные певцы, жанры вокальной музыки: песни, вокализы, романсы, арии из опер. Кантата. Песня, романс, вокализ, кант.

Виды деятельности обучающихся:

определение на слух типов человеческих голосов (детские, мужские, женские), тембров голосов профессиональных вокалистов;
знакомство с жанрами вокальной музыки;
слушание вокальных произведений композиторов-классиков;
освоение комплекса дыхательных, артикуляционных упражнений;
вокальные упражнения на развитие гибкости голоса, расширения его диапазона;
проблемная ситуация: что значит красивое пение;
музыкальная викторина на знание вокальных музыкальных произведений и их авторов;
разучивание, исполнение вокальных произведений композиторов-классиков;
вариативно: посещение концерта вокальной музыки; школьный конкурс юных вокалистов.

Инструментальная музыка.

Содержание: жанры камерной инструментальной музыки: этюд, пьеса. Альбом. Цикл. Сюита. Соната. Квартет.

Виды деятельности обучающихся:

знакомство с жанрами камерной инструментальной музыки;
слушание произведений композиторов-классиков;
определение комплекса выразительных средств;
описание своего впечатления от восприятия;
музыкальная викторина;
вариативно: посещение концерта инструментальной музыки; составление словаря музыкальных жанров.

Программная музыка.

Содержание: программное название, известный сюжет, литературный эпиграф.

Виды деятельности обучающихся:

слушание произведений программной музыки;

обсуждение музыкального образа, музыкальных средств, использованных композитором;

вариативно: рисование образов программной музыки; сочинение небольших миниатюр (вокальные или инструментальные импровизации) по заданной программе.

Симфоническая музыка.

Содержание: симфонический оркестр, тембры, группы инструментов, симфония, симфоническая картина.

Виды деятельности обучающихся:

знакомство с составом симфонического оркестра, группами инструментов;

определение на слух тембров инструментов симфонического оркестра;

слушание фрагментов симфонической музыки;

«дирижирование» оркестром;

музыкальная викторина;

вариативно: посещение концерта симфонической музыки; просмотр фильма об устройстве оркестра.

Русские композиторы-классики.

Содержание: творчество выдающихся отечественных композиторов.

Виды деятельности обучающихся:

знакомство с творчеством выдающихся композиторов, отдельными фактами из их биографии;

слушание музыки;

фрагменты вокальных, инструментальных, симфонических сочинений;

круг характерных образов (картины природы, народной жизни, истории);

характеристика музыкальных образов, музыкально-выразительных средств;

наблюдение за развитием музыки;

определение жанра, формы;

чтение учебных текстов и художественной литературы биографического характера;

вокализация тем инструментальных сочинений;

разучивание, исполнение доступных вокальных сочинений;

вариативно: посещение концерта; просмотр биографического фильма.

Европейские композиторы-классики.

Содержание: творчество выдающихся зарубежных композиторов.

Виды деятельности обучающихся:

знакомство с творчеством выдающихся композиторов, отдельными фактами из их биографии;

слушание музыки;

фрагменты вокальных, инструментальных, симфонических сочинений;

круг характерных образов (картины природы, народной жизни, истории);

характеристика музыкальных образов, музыкально-выразительных средств;

наблюдение за развитием музыки;

определение жанра, формы;

чтение учебных текстов и художественной литературы биографического характера;

вокализация тем инструментальных сочинений;

разучивание, исполнение доступных вокальных сочинений;

вариативно: посещение концерта; просмотр биографического фильма.

Мастерство исполнителя.

Содержание: творчество выдающихся исполнителей-певцов, инструменталистов, дирижёров. Консерватория, филармония, Конкурс имени П.И. Чайковского.

Виды деятельности обучающихся:

знакомство с творчеством выдающихся исполнителей классической музыки;

изучение программ, афиш консерватории, филармонии;

сравнение нескольких интерпретаций одного и того же произведения в исполнении разных музыкантов;

беседа на тему «Композитор – исполнитель – слушатель»;

вариативно: посещение концерта классической музыки;

создание коллекции записей любимого исполнителя.

Модуль № 3 «Музыка в жизни человека».

Главное содержание данного модуля сосредоточено вокруг рефлексивного исследования обучающимися психологической связи музыкального искусства и внутреннего мира человека. Основным результатом его освоения является развитие эмоционального интеллекта обучающихся, расширение спектра переживаемых чувств и их оттенков, осознание собственных душевных движений, способность к сопереживанию как при восприятии произведений искусства, так и в непосредственном общении с другими людьми. Формы бытования музыки, типичный комплекс выразительных средств музыкальных жанров выступают как обобщённые жизненные ситуации, порождающие различные чувства и настроения. Сверхзадача модуля – воспитание чувства прекрасного, пробуждение и развитие эстетических потребностей.

Красота и вдохновение.

Содержание: стремление человека к красоте. Особое состояние – вдохновение. Музыка – возможность вместе переживать вдохновение, наслаждаться красотой. Музыкальное единство людей – хор, хоровод.

Виды деятельности обучающихся:

диалог с учителем о значении красоты и вдохновения в жизни человека;

слушание музыки, концентрация на её восприятии, своём внутреннем состоянии;

двигательная импровизация под музыку лирического характера «Цветы распускаются под музыку»;

выстраивание хорового унисона – вокального и психологического;

одновременное взятие и снятие звука, навыки певческого дыхания по руке дирижёра;

разучивание, исполнение красивой песни;

вариативно: разучивание хоровода

Музыкальные пейзажи.

Содержание: образы природы в музыке, настроение музыкальных пейзажей, чувства человека, любующегося природой. Музыка – выражение глубоких чувств, тонких оттенков настроения, которые трудно передать словами.

Виды деятельности обучающихся:

слушание произведений программной музыки, посвящённой образам природы;

подбор эпитетов для описания настроения, характера музыки;

сопоставление музыки с произведениями изобразительного искусства;

двигательная импровизация, пластическое интонирование;

разучивание, одухотворенное исполнение песен о природе, её красоте;

вариативно: рисование «услышанных» пейзажей и (или) абстрактная живопись – передача настроения цветом, точками, линиями; игра-импровизация «Угадай моё настроение».

Музыкальные портреты.

Содержание: музыка, передающая образ человека, его походку, движения, характер, манеру речи. «Портреты», выраженные в музыкальных интонациях.

Виды деятельности обучающихся:

слушание произведений вокальной, программной инструментальной музыки, посвящённой образам людей, сказочных персонажей;

подбор эпитетов для описания настроения, характера музыки;

сопоставление музыки с произведениями изобразительного искусства;

двигательная импровизация в образе героя музыкального произведения; разучивание, характерное исполнение песни – портретной зарисовки; вариативно: рисование, лепка героя музыкального произведения; игра-импровизация «Угадай мой характер»; инсценировка – импровизация в жанре кукольного (теневого) театра с помощью кукол, силуэтов.

Какой же праздник без музыки?

Содержание: музыка, создающая настроение праздника. Музыка в цирке, на уличном шествии, спортивном празднике.

Виды деятельности обучающихся:

диалог с учителем о значении музыки на празднике;

слушание произведений торжественного, праздничного характера;

«дирижирование» фрагментами произведений;

конкурс на лучшего «дирижёра»;

разучивание и исполнение тематических песен к ближайшему празднику;

проблемная ситуация: почему на праздниках обязательно звучит музыка;

вариативно: запись видеопоздравления с музыкальным поздравлением; групповые творческие шуточные двигательные импровизации «Цирковая труппа».

Танцы, игры и веселье.

Содержание: музыка – игра звуками. Танец – искусство и радость движения.

Примеры популярных танцев.

Виды деятельности обучающихся:

слушание, исполнение музыки скерцозного характера;

разучивание, исполнение танцевальных движений;

танец-игра;

рефлексия собственного эмоционального состояния после участия в танцевальных композициях и импровизациях;

проблемная ситуация: зачем люди танцуют;

ритмическая импровизация в стиле определённого танцевального жанра;

Музыка на войне, музыка о войне.

Содержание: военная тема в музыкальном искусстве. Военные песни, марши, интонации, ритмы, тембры (призывная кварта, пунктирный ритм, тембры малого барабана, трубы). Песни Великой Отечественной войны – песни Великой Победы.

Виды деятельности обучающихся:

чтение учебных и художественных текстов, посвящённых песням Великой Отечественной войны;

слушание, исполнение песен Великой Отечественной войны, знакомство с историей их сочинения и исполнения;

обсуждение в классе, ответы на вопросы: какие чувства вызывают песни Великой Победы, почему? Как музыка, песни помогали российскому народу одержать победу в Великой Отечественной войне?

Главный музыкальный символ.

Содержание: гимн России – главный музыкальный символ нашей страны. Традиции исполнения Гимна России. Другие гимны.

Виды деятельности обучающихся:

разучивание, исполнение Гимна Российской Федерации;

знакомство с историей создания, правилами исполнения;

просмотр видеозаписей парада, церемонии награждения спортсменов;

чувство гордости, понятия достоинства и чести;

обсуждение этических вопросов, связанных с государственными символами страны;

разучивание, исполнение Гимна своей республики, города, школы.

Искусство времени.

Содержание: музыка – временное искусство. Погружение в поток музыкального звучания. Музыкальные образы движения, изменения и развития.

Виды деятельности обучающихся:

слушание, исполнение музыкальных произведений, передающих образ непрерывного движения;

наблюдение за своими телесными реакциями (дыхание, пульс, мышечный тонус) при восприятии музыки;

проблемная ситуация: как музыка воздействует на человека;

вариативно: программная ритмическая или инструментальная импровизация «Поезд», «Космический корабль».

Модуль № 4 «Музыка народов мира».

Данный модуль является продолжением и дополнением модуля «Народная музыка России». «Между музыкой моего народа и музыкой других народов нет непреходимых границ» – тезис, выдвинутый Д.Б. Кабалевским во второй половине XX века, остаётся по-прежнему актуальным. Интонационная и жанровая близость фольклора разных народов.

Певец своего народа.

Содержание: интонации народной музыки в творчестве зарубежных композиторов – ярких представителей национального музыкального стиля своей страны.

Виды деятельности обучающихся:

знакомство с творчеством композиторов;

сравнение их сочинений с народной музыкой;

определение формы, принципа развития фольклорного музыкального материала;
вокализация наиболее ярких тем инструментальных сочинений;
разучивание, исполнение доступных вокальных сочинений;
вариативно: исполнение на клавишных или духовых инструментах композиторских мелодий, прослеживание их по нотной записи;
творческие, исследовательские проекты, посвящённые выдающимся композиторам.

Музыка стран ближнего зарубежья

Содержание: фольклор и музыкальные традиции стран ближнего зарубежья (песни, танцы, обычаи, музыкальные инструменты). Музыкальные традиции и праздники, народные инструменты и жанры. Славянские музыкальные традиции. Кавказские мелодии и ритмы. Композиторы и музыканты-исполнители стран ближнего зарубежья. Близость музыкальной культуры этих стран с российскими республиками.

Виды деятельности обучающихся:

знакомство с особенностями музыкального фольклора народов других стран;
определение характерных черт, типичных элементов музыкального языка (ритм, лад, интонации);
знакомство с внешним видом, особенностями исполнения и звучания народных инструментов;
определение на слух тембров инструментов;
классификация на группы духовых, ударных, струнных;
музыкальная викторина на знание тембров народных инструментов;
двигательная игра – импровизация-подражание игре на музыкальных инструментах;
сравнение интонаций, жанров, ладов, инструментов других народов с фольклорными элементами народов России;
разучивание и исполнение песен, танцев, сочинение, импровизация ритмических аккомпанементов к ним (с помощью звучащих жестов или на ударных инструментах);
вариативно: исполнение на клавишных или духовых инструментах народных мелодий, прослеживание их по нотной записи;
творческие, исследовательские проекты, школьные фестивали, посвящённые музыкальной культуре народов мира.

Музыка стран дальнего зарубежья

Содержание: музыка народов Европы. Танцевальный и песенный фольклор европейских народов. Канон. Странствующие музыканты. Карнавал. Музыка Испании и Латинской Америки. Фламенко. Искусство игры на гитаре,

кастаньеты, латиноамериканские ударные инструменты. Танцевальные жанры (по выбору учителя могут быть представлены болеро, фанданго, хота, танго, самба, румба, ча-ча-ча, сальса, босса-нова и другие).

Смешение традиций и культур в музыке Северной Америки.

Музыка Японии и Китая. Древние истоки музыкальной культуры стран Юго-Восточной Азии. Императорские церемонии, музыкальные инструменты. Пентатоника.

Музыка Средней Азии. Музыкальные традиции и праздники, народные инструменты и современные исполнители Казахстана, Киргизии, и других стран региона.

Виды деятельности обучающихся:

знакомство с особенностями музыкального фольклора народов других стран; определение характерных черт, типичных элементов музыкального языка (ритм, лад, интонации);

знакомство с внешним видом, особенностями исполнения и звучания народных инструментов;

определение на слух тембров инструментов;

классификация на группы духовых, ударных, струнных;

музыкальная викторина на знание тембров народных инструментов;

двигательная игра – импровизация-подражание игре на музыкальных инструментах;

сравнение интонаций, жанров, ладов, инструментов других народов с фольклорными элементами народов России;

разучивание и исполнение песен, танцев, сочинение, импровизация ритмических аккомпанементов к ним (с помощью звучащих жестов или на ударных инструментах);

вариативно: исполнение на клавишных или духовых инструментах народных мелодий, прослеживание их по нотной записи;

творческие, исследовательские проекты, школьные фестивали, посвящённые музыкальной культуре народов мира.

Диалог культур.

Содержание: образы, интонации фольклора других народов и стран в музыке отечественных и иностранных композиторов (в том числе образы других культур в музыке русских композиторов и русские музыкальные цитаты в творчестве зарубежных композиторов).

Виды деятельности обучающихся:

знакомство с творчеством композиторов;

сравнение их сочинений с народной музыкой;

определение формы, принципа развития фольклорного музыкального

материала;
вокализация наиболее ярких тем инструментальных сочинений;
разучивание, исполнение доступных вокальных сочинений;
вариативно: исполнение на клавишных или духовых инструментах композиторских мелодий, прослеживание их по нотной записи;
творческие, исследовательские проекты, посвящённые выдающимся композиторам.

Модуль № 5 «Духовная музыка»

Музыкальная культура России на протяжении нескольких столетий была представлена тремя главными направлениями – музыкой народной, духовной и светской. В рамках религиозной культуры были созданы подлинные шедевры музыкального искусства. Изучение данного модуля поддерживает баланс, позволяет в рамках календарно-тематического планирования представить обучающимся максимально широкую сферу бытования музыкального искусства. Однако знакомство с отдельными произведениями, шедеврами духовной музыки возможно и в рамках изучения других модулей.

Звучание храма.

Содержание: колокола, колокольные звоны (благовест, трезвон и другие), звонарские приговорки. Колокольность в музыке русских композиторов.

Виды деятельности обучающихся:

обобщение жизненного опыта, связанного со звучанием колоколов;
диалог с учителем о традициях изготовления колоколов, значении колокольного звона;
знакомство с видами колокольных звонов;
слушание музыки русских композиторов с ярко выраженным изобразительным элементом колокольности (по выбору учителя могут звучать фрагменты из музыкальных произведений М.П. Мусоргского, П.И. Чайковского, М.И. Глинки, С.В. Рахманинова и другие);
выявление, обсуждение характера, выразительных средств, использованных композитором;
двигательная импровизация – имитация движений звонаря на колокольне;
ритмические и артикуляционные упражнения на основе звонарских приговорок;
вариативно: просмотр документального фильма о колоколах;
сочинение, исполнение на фортепиано, синтезаторе или металлофонах композиции (импровизации), имитирующей звучание колоколов.

Песни верующих.

Содержание: молитва, хорал, песнопение, духовный стих. Образы духовной музыки в творчестве композиторов-классиков.

Виды деятельности обучающихся:

слушание, разучивание, исполнение вокальных произведений религиозного содержания;

диалог с учителем о характере музыки, манере исполнения, выразительных средствах;

знакомство с произведениями светской музыки, в которых воплощены молитвенные интонации, используется хоральный склад звучания;

вариативно: просмотр документального фильма о значении молитвы;

рисование по мотивам прослушанных музыкальных произведений.

Инструментальная музыка в церкви.

Содержание: орган и его роль в богослужении. Творчество И.С. Баха.

Виды деятельности обучающихся:

чтение учебных и художественных текстов, посвящённых истории создания, устройству органа, его роли в католическом и протестантском богослужении; ответы на вопросы учителя;

слушание органной музыки И.С. Баха;

описание впечатления от восприятия, характеристика музыкально-выразительных средств;

игровая имитация особенностей игры на органе (во время слушания);

звуковое исследование – исполнение (учителем) на синтезаторе знакомых музыкальных произведений тембром органа;

наблюдение за трансформацией музыкального образа;

вариативно: посещение концерта органной музыки; рассматривание иллюстраций, изображений органа; проблемная ситуация – выдвижение гипотез о принципах работы этого музыкального инструмента; просмотр познавательного фильма об органе; литературное, художественное творчество на основе музыкальных впечатлений от восприятия органной музыки.

Искусство Русской православной церкви.

Содержание: музыка в православном храме. Традиции исполнения, жанры (тропарь, стихира, величание и другие). Музыка и живопись, посвящённые святым. Образы Христа, Богородицы.

Виды деятельности обучающихся:

разучивание, исполнение вокальных произведений религиозной тематики, сравнение церковных мелодий и народных песен, мелодий светской музыки; прослеживание исполняемых мелодий по нотной записи;

анализ типа мелодического движения, особенностей ритма, темпа, динамики;

сопоставление произведений музыки и живописи, посвящённых святым, Христу, Богородице;

вариативно: посещение храма; поиск в Интернете информации о Крещении Руси, святых, об иконах.

Религиозные праздники.

Содержание: праздничная служба, вокальная (в том числе хоровая) музыка религиозного содержания (по выбору: на религиозных праздниках той конфессии, которая наиболее почитаема в данном регионе Российской Федерации. В рамках православной традиции возможно рассмотрение традиционных праздников с точки зрения, как религиозной символики, так и фольклорных традиций (например: Рождество, Троица, Пасха). Рекомендуются знакомство с фрагментами литургической музыки русских композиторов-классиков (С.В. Рахманинов, П.И. Чайковский и других композиторов).

Виды деятельности обучающихся:

слушание музыкальных фрагментов праздничных богослужений, определение характера музыки, её религиозного содержания;

разучивание (с использованием нотного текста), исполнение доступных вокальных произведений духовной музыки;

вариативно: просмотр фильма, посвящённого религиозным праздникам; посещение концерта духовной музыки; исследовательские проекты, посвящённые музыке религиозных праздников.

Модуль № 6 «Музыка театра и кино».

Модуль «Музыка театра и кино» тесно переплетается с модулем «Классическая музыка», может стыковаться по ряду произведений с модулями «Современная музыка» (мюзикл), «Музыка в жизни человека» (музыкальные портреты). Для данного модуля особенно актуально сочетание различных видов урочной и внеурочной деятельности, таких как театрализованные постановки силами обучающихся, посещение музыкальных театров, коллективный просмотр фильмов.

Музыкальная сказка на сцене, на экране.

Содержание: характеры персонажей, отражённые в музыке. Тембр голоса. Соло. Хор, ансамбль.

Виды деятельности обучающихся:

видеопросмотр музыкальной сказки;

обсуждение музыкально-выразительных средств, передающих повороты сюжета, характеры героев;

игра-викторина «Угадай по голосу»;

разучивание, исполнение отдельных номеров из детской оперы, музыкальной сказки;

вариативно: постановка детской музыкальной сказки, спектакль для

родителей; творческий проект «Озвучиваем мультфильм».

Театр оперы и балета.

Содержание: особенности музыкальных спектаклей. Балет. Опера. Солисты, хор, оркестр, дирижёр в музыкальном спектакле.

Виды деятельности обучающихся:

знакомство со знаменитыми музыкальными театрами;

просмотр фрагментов музыкальных спектаклей с комментариями учителя;

определение особенностей балетного и оперного спектакля;

тесты или кроссворды на освоение специальных терминов;

танцевальная импровизация под музыку фрагмента балета;

разучивание и исполнение доступного фрагмента, обработки песни (хора из оперы);

«игра в дирижёра» – двигательная импровизация во время слушания оркестрового фрагмента музыкального спектакля;

вариативно: посещение спектакля или экскурсия в местный музыкальный театр; виртуальная экскурсия по Большому театру; рисование по мотивам музыкального спектакля, создание афиши.

Балет. Хореография – искусство танца.

Содержание: сольные номера и массовые сцены балетного спектакля. Фрагменты, отдельные номера из балетов отечественных композиторов (например, балеты П.И. Чайковского, С.С. Прокофьева, А.И. Хачатуряна, В.А. Гаврилина, Р.К. Щедрина).

Виды деятельности обучающихся:

просмотр и обсуждение видеозаписей – знакомство с несколькими яркими сольными номерами и сценами из балетов русских композиторов;

музыкальная викторина на знание балетной музыки;

вариативно: пропевание и исполнение ритмической партитуры – аккомпанемента к фрагменту балетной музыки; посещение балетного спектакля или просмотр фильма-балета;

Опера. Главные герои и номера оперного спектакля.

Содержание: ария, хор, сцена, увертюра – оркестровое вступление. Отдельные номера из опер русских и зарубежных композиторов (по выбору учителя могут быть представлены фрагменты из опер Н.А. Римского-Корсакова («Садко», «Сказка о царе Салтане», «Снегурочка»), М.И. Глинки («Руслан и Людмила»), К.В. Глюка («Орфей и Эвридика»), Дж. Верди и других композиторов).

Виды деятельности обучающихся:

слушание фрагментов опер;

определение характера музыки сольной партии, роли и выразительных

средств оркестрового сопровождения;
знакомство с тембрами голосов оперных певцов;
освоение терминологии;
звучащие тесты и кроссворды на проверку знаний;
разучивание, исполнение песни, хора из оперы;
рисование героев, сцен из опер;
вариативно: просмотр фильма-оперы; постановка детской оперы.

Сюжет музыкального спектакля.

Содержание: либретто, развитие музыки в соответствии с сюжетом. Действия и сцены в опере и балете. Контрастные образы, лейтмотивы.

Виды деятельности обучающихся:

знакомство с либретто, структурой музыкального спектакля;
рисунок обложки для либретто опер и балетов;
анализ выразительных средств, создающих образы главных героев, противоборствующих сторон;
наблюдение за музыкальным развитием, характеристика приёмов, использованных композитором;
вокализация, пропевание музыкальных тем, пластическое интонирование оркестровых фрагментов;
музыкальная викторина на знание музыки;
звучащие и терминологические тесты;
вариативно: создание любительского видеофильма на основе выбранного либретто; просмотр фильма-оперы или фильма-балета.

Оперетта, мюзикл.

Содержание: история возникновения и особенности жанра. Отдельные номера из оперетт И. Штрауса, И. Кальмана и другие.

Виды деятельности обучающихся:

знакомство с жанрами оперетты, мюзикла;
слушание фрагментов из оперетт, анализ характерных особенностей жанра;
разучивание, исполнение отдельных номеров из популярных музыкальных спектаклей;
сравнение разных постановок одного и того же мюзикла;
вариативно: посещение музыкального театра: спектакль в жанре оперетты или мюзикла; постановка фрагментов, сцен из мюзикла – спектакль для родителей.

Кто создаёт музыкальный спектакль?

Содержание: профессии музыкального театра: дирижёр, режиссёр, оперные певцы, балерины и танцовщики, художники и другие.

Виды деятельности обучающихся:

диалог с учителем по поводу синкретичного характера музыкального спектакля;

знакомство с миром театральных профессий, творчеством театральных режиссёров, художников;

просмотр фрагментов одного и того же спектакля в разных постановках;

обсуждение различий в оформлении, режиссуре;

создание эскизов костюмов и декораций к одному из изученных музыкальных спектаклей;

вариативно: виртуальный квест по музыкальному театру.

Патриотическая и народная тема в театре и кино.

Содержание: история создания, значение музыкально-сценических и экранных произведений, посвящённых нашему народу, его истории, теме служения Отечеству. Фрагменты, отдельные номера из опер, балетов, музыки к фильмам (например, опера «Иван Сусанин» М.И. Глинки, опера «Война и мир», музыка к кинофильму «Александр Невский» С.С. Прокофьева, оперы «Борис Годунов» и другие произведения).

Виды деятельности обучающихся:

чтение учебных и популярных текстов об истории создания патриотических опер, фильмов, о творческих поисках композиторов, создававших к ним музыку;

диалог с учителем;

просмотр фрагментов крупных сценических произведений, фильмов;

обсуждение характера героев и событий;

проблемная ситуация: зачем нужна серьёзная музыка;

разучивание, исполнение песен о Родине, нашей стране, исторических событиях и подвигах героев;

вариативно: посещение театра (кинотеатра) – просмотр спектакля (фильма) патриотического содержания; участие в концерте, фестивале, конференции патриотической тематики.

Модуль № 7 «Современная музыкальная культура».

Наряду с важнейшими сферами музыкальной культуры (музыка народная, духовная и светская), сформировавшимися в прошлые столетия, правомерно выделить в отдельный пласт современную музыку. Объективной сложностью в данном случае является выделение явлений, персоналий и произведений, действительно достойных внимания, тех, которые не забудутся через несколько лет как случайное веяние моды. В понятие «современная музыка» входит широкий круг явлений (от академического авангарда до фри-джаза, от эмбиента до рэпа), для восприятия которых требуется специфический и

разнообразный музыкальный опыт. Поэтому на уровне начального общего образования необходимо заложить основы для последующего развития в данном направлении. Помимо указанных в модуле тематических блоков, существенным вкладом в такую подготовку является разучивание и исполнение песен современных композиторов, написанных современным музыкальным языком. При этом необходимо удерживать баланс между современностью песни и её доступностью детскому восприятию, соблюдать критерии отбора материала с учётом требований художественного вкуса, эстетичного вокально-хорового звучания.

Современные обработки классической музыки.

Содержание: понятие обработки, творчество современных композиторов исполнителей, обрабатывающих классическую музыку. Проблемная ситуация: зачем музыканты делают обработки классики?

Виды деятельности обучающихся:

различение музыки классической и её современной обработки;

слушание обработок классической музыки, сравнение их с оригиналом;

обсуждение комплекса выразительных средств, наблюдение за изменением характера музыки;

вокальное исполнение классических тем в сопровождении современного ритмизованного аккомпанемента;

Джаз.

Содержание: особенности джаза: импровизационность, ритм. Музыкальные инструменты джаза, особые приёмы игры на них. Творчество джазовых музыкантов (по выбору учителя могут быть представлены примеры творчества всемирно известных джазовых).

Виды деятельности обучающихся:

знакомство с творчеством джазовых музыкантов;

узнавание, различение на слух джазовых композиций в отличие от других музыкальных стилей и направлений;

определение на слух тембров музыкальных инструментов, исполняющих джазовую композицию;

вариативно: разучивание, исполнение песен в джазовых ритмах; сочинение, импровизация ритмического аккомпанемента с джазовым ритмом, синкопами; составление плейлиста, коллекции записей джазовых музыкантов.

Исполнители современной музыки.

Содержание: творчество одного или нескольких исполнителей современной музыки, популярных у молодёжи.

Виды деятельности обучающихся:

просмотр видеоклипов современных исполнителей;
сравнение их композиций с другими направлениями и стилями (классикой, духовной, народной музыкой);
вариативно: составление плейлиста, коллекции записей современной музыки для друзей-других обучающихся (для проведения совместного досуга);
съёмка собственного видеоклипа на музыку одной из современных популярных композиций.

Электронные музыкальные инструменты.

Содержание: современные «двойники» классических музыкальных инструментов: синтезатор, электронная скрипка, гитара, барабаны. Виртуальные музыкальные инструменты в компьютерных программах.

Виды деятельности обучающихся:

слушание музыкальных композиций в исполнении на электронных музыкальных инструментах;

сравнение их звучания с акустическими инструментами, обсуждение результатов сравнения;

подбор электронных тембров для создания музыки к фантастическому фильму;

вариативно: посещение музыкального магазина (отдел электронных музыкальных инструментов); просмотр фильма об электронных музыкальных инструментах; создание электронной композиции в компьютерных программах с готовыми семплами (например, Garage Band).

Модуль № 8 «Музыкальная грамота».

Данный модуль является вспомогательным и не может изучаться в отрыве от других модулей. Освоение музыкальной грамоты не является самоцелью и всегда подчиняется задачам освоения исполнительского, в первую очередь певческого репертуара, а также задачам воспитания грамотного слушателя. Распределение ключевых тем модуля в рамках календарно-тематического планирования возможно по арочному принципу либо на регулярной основе по 5–10 минут на каждом уроке. Новые понятия и навыки после их освоения не исключаются из учебной деятельности, а используются в качестве актуального знания, практического багажа при организации работы над следующим музыкальным материалом.

Весь мир звучит.

Содержание: звуки музыкальные и шумовые. Свойства звука: высота, громкость, длительность, тембр.

Виды деятельности обучающихся:

знакомство со звуками музыкальными и шумовыми;

различение, определение на слух звуков различного качества;
игра – подражание звукам и голосам природы с использованием шумовых музыкальных инструментов, вокальной импровизации;
артикуляционные упражнения, разучивание и исполнение попевок и песен с использованием звукоподражательных элементов, шумовых звуков.

Звукоряд.

Содержание: нотный стан, скрипичный ключ. Ноты первой октавы.

Виды деятельности обучающихся:

знакомство с элементами нотной записи;

различение по нотной записи, определение на слух звукоряда в отличие от других последовательностей звуков;

пение с названием нот, игра на металлофоне звукоряда от ноты «до»;

разучивание и исполнение вокальных упражнений, песен, построенных на элементах звукоряда.

Интонация.

Содержание: выразительные и изобразительные интонации.

Виды деятельности обучающихся:

определение на слух, прослеживание по нотной записи кратких интонаций изобразительного (ку-ку, тик-так и другие) и выразительного (просьба, призыв и другие) характера;

разучивание, исполнение попевок, вокальных упражнений, песен, вокальные и инструментальные импровизации на основе данных интонаций;

слушание фрагментов музыкальных произведений, включающих примеры изобразительных интонаций.

Ритм.

Содержание: звуки длинные и короткие (восьмые и четвертные длительности), такт, тактовая черта.

Виды деятельности обучающихся:

определение на слух, прослеживание по нотной записи ритмических рисунков, состоящих из различных длительностей и пауз;

исполнение, импровизация с помощью звучащих жестов (хлопки, шлепки, притопы) и (или) ударных инструментов простых ритмов;

игра «Ритмическое эхо», прохлопывание ритма по ритмическим карточкам, проговаривание с использованием ритмослогов;

разучивание, исполнение на ударных инструментах ритмической партитуры;

слушание музыкальных произведений с ярко выраженным ритмическим рисунком, воспроизведение данного ритма по памяти (хлопками);

Ритмический рисунок.

Содержание: длительности половинная, целая, шестнадцатые. Паузы.

Ритмические рисунки. Ритмическая партитура.

Виды деятельности обучающихся:

определение на слух, прослеживание по нотной записи ритмических рисунков, состоящих из различных длительностей и пауз;

исполнение, импровизация с помощью звучащих жестов (хлопки, шлепки, притопы) и (или) ударных инструментов простых ритмов;

игра «Ритмическое эхо», прохлопывание ритма по ритмическим карточкам, проговаривание с использованием ритмослогов;

разучивание, исполнение на ударных инструментах ритмической партитуры;

слушание музыкальных произведений с ярко выраженным ритмическим рисунком, воспроизведение данного ритма по памяти (хлопками);

Размер.

Содержание: равномерная пульсация. Сильные и слабые доли. Размеры 2/4, 3/4, 4/4.

Виды деятельности обучающихся:

ритмические упражнения на ровную пульсацию, выделение сильных долей в размерах 2/4, 3/4, 4/4 (звучащими жестами или на ударных инструментах);

определение на слух, по нотной записи размеров 2/4, 3/4, 4/4;

исполнение вокальных упражнений, песен в размерах 2/4, 3/4, 4/4 с хлопками-акцентами на сильную долю, элементарными дирижёрскими жестами;

слушание музыкальных произведений с ярко выраженным музыкальным размером, танцевальные, двигательные импровизации под музыку;

вариативно: исполнение на клавишных или духовых инструментах попевок, мелодий в размерах 2/4, 3/4, 4/4; вокальная и инструментальная импровизация в заданном размере.

Музыкальный язык.

Содержание: темп, тембр. Динамика (форте, пиано, крещендо, диминуэндо).

Штрихи (стаккато, легато, акцент).

Виды деятельности обучающихся:

знакомство с элементами музыкального языка, специальными терминами, их обозначением в нотной записи;

определение изученных элементов на слух при восприятии музыкальных произведений;

наблюдение за изменением музыкального образа при изменении элементов музыкального языка (как меняется характер музыки при изменении темпа, динамики, штрихов);

исполнение вокальных и ритмических упражнений, песен с ярко выраженными динамическими, темповыми, штриховыми красками;

использование элементов музыкального языка для создания определённого образа, настроения в вокальных и инструментальных импровизациях; вариативно: исполнение на клавишных или духовых инструментах попевок, мелодий с ярко выраженными динамическими, темповыми, штриховыми красками; исполнительская интерпретация на основе их изменения. Составление музыкального словаря.

Высота звуков.

Содержание: регистры. Ноты певческого диапазона. Расположение нот на клавиатуре. Знаки альтерации (диезы, бемоли, бекары).

Виды деятельности обучающихся:

освоение понятий «выше-ниже»;

определение на слух принадлежности звуков к одному из регистров; прослеживание по нотной записи отдельных мотивов, фрагментов знакомых песен, выделение знакомых нот, знаков альтерации;

наблюдение за изменением музыкального образа при изменении регистра;

вариативно: исполнение на клавишных или духовых инструментах попевок, кратких мелодий по нотам; выполнение упражнений на виртуальной клавиатуре.

Мелодия.

Содержание: мотив, музыкальная фраза. Поступенное, плавное движение мелодии, скачки. Мелодический рисунок.

Виды деятельности обучающихся:

определение на слух, прослеживание по нотной записи мелодических рисунков с поступенным, плавным движением, скачками, остановками;

исполнение, импровизация (вокальная или на звуковысотных музыкальных инструментах) различных мелодических рисунков;

вариативно: нахождение по нотам границ музыкальной фразы, мотива; обнаружение повторяющихся и неповторяющихся мотивов, музыкальных фраз, похожих друг на друга; исполнение на духовых, клавишных инструментах или виртуальной клавиатуре попевок, кратких мелодий по нотам.

Сопровождение.

Содержание: аккомпанемент. Оstinato. Вступление, заключение, проигрыш.

Виды деятельности обучающихся:

определение на слух, прослеживание по нотной записи главного голоса и сопровождения;

различение, характеристика мелодических и ритмических особенностей главного голоса и сопровождения;

показ рукой линии движения главного голоса и аккомпанемента;
различение простейших элементов музыкальной формы: вступление, заключение, проигрыш;
составление наглядной графической схемы;
импровизация ритмического аккомпанемента к знакомой песне (звучащими жестами или на ударных инструментах);
вариативно: исполнение простейшего сопровождения к знакомой мелодии на клавишных или духовых инструментах.

Песня.

Содержание: куплетная форма. Запев, припев.

Виды деятельности обучающихся:

знакомство со строением куплетной формы;
составление наглядной буквенной или графической схемы куплетной формы;
исполнение песен, написанных в куплетной форме;
различение куплетной формы при слушании незнакомых музыкальных произведений;
вариативно: импровизация, сочинение новых куплетов к знакомой песне.

Лад.

Содержание: понятие лада. Семиступенные лады мажор и минор. Краска звучания. Ступеневый состав.

Виды деятельности обучающихся:

определение на слух ладового наклонения музыки;
игра «Солнышко – туча»;
наблюдение за изменением музыкального образа при изменении лада;
распевания, вокальные упражнения, построенные на чередовании мажора и минора;
исполнение песен с ярко выраженной ладовой окраской;
вариативно: импровизация, сочинение в заданном ладу; чтение сказок о нотах и музыкальных ладах.

Пентатоника.

Содержание: пентатоника – пятиступенный лад, распространённый у многих народов.

Виды деятельности обучающихся:

слушание инструментальных произведений, исполнение песен, написанных в пентатонике

Ноты в разных октавах.

Содержание: ноты второй и малой октавы. Басовый ключ.

Виды деятельности обучающихся:

знакомство с нотной записью во второй и малой октаве;

прослеживание по нотам небольших мелодий в соответствующем диапазоне;
сравнение одной и той же мелодии, записанной в разных октавах;
определение на слух, в какой октаве звучит музыкальный фрагмент;
вариативно: исполнение на духовых, клавишных инструментах или виртуальной клавиатуре попевок, кратких мелодий по нотам.

Дополнительные обозначения в нотах.

Содержание: реприза, фермата, вольта, украшения (трели, форшлагги).

Виды деятельности обучающихся:

знакомство с дополнительными элементами нотной записи;

исполнение песен, попевок, в которых присутствуют данные элементы.

Ритмические рисунки в размере 6/8.

Содержание: размер 6/8. Нота с точкой. Шестнадцатые. Пунктирный ритм.

Виды деятельности обучающихся:

определение на слух, прослеживание по нотной записи ритмических рисунков в размере 6/8;

исполнение, импровизация с помощью звучащих жестов (хлопки, шлепки, притопы) и (или) ударных инструментов;

игра «Ритмическое эхо», прохлопывание ритма по ритмическим карточкам, проговаривание ритмослогами;

разучивание, исполнение на ударных инструментах ритмической партитуры;

слушание музыкальных произведений с ярко выраженным ритмическим рисунком, воспроизведение данного ритма по памяти (хлопками);

вариативно: исполнение на клавишных или духовых инструментах попевок, мелодий и аккомпанементов в размере 6/8.

Тональность. Гамма.

Содержание: тоника, тональность. Знаки при ключе. Мажорные и минорные тональности (до 2–3 знаков при ключе).

Виды деятельности обучающихся:

определение на слух устойчивых звуков;

игра «устой – неустой»;

пение упражнений – гамм с названием нот, прослеживание по нотам;

освоение понятия «тоника»;

упражнение на допевание неполной музыкальной фразы до тоники «Закончи музыкальную фразу»;

вариативно: импровизация в заданной тональности.

Интервалы.

Содержание: понятие музыкального интервала. Тон, полутон. Консонансы: терция, кварта, квинта, секста, октава. Диссонансы: секунда, септима.

Виды деятельности обучающихся:

освоение понятия «интервал»;
анализ ступенчатого состава мажорной и минорной гаммы (тон-полутон);
различение на слух диссонансов и консонансов, параллельного движения двух голосов в октаву, терцию, сексту;
подбор эпитетов для определения краски звучания различных интервалов;
разучивание, исполнение попевок и песен с ярко выраженной характерной интерваликой в мелодическом движении;
элементы двухголосия;
вариативно: досочинение к простой мелодии подголоска, повторяющего основной голос в терцию, октаву; сочинение аккомпанемента на основе движения квинтами, октавами.

Гармония.

Содержание: аккорд. Трезвучие мажорное и минорное. Понятие фактуры. Фактуры аккомпанемента бас-аккорд, аккордовая, арпеджио.

Виды деятельности обучающихся:

различение на слух интервалов и аккордов;
различение на слух мажорных и минорных аккордов;
разучивание, исполнение попевок и песен с мелодическим движением по звукам аккордов;
вокальные упражнения с элементами трёхголосия;
определение на слух типа фактуры аккомпанемента исполняемых песен, прослушанных инструментальных произведений;
вариативно: сочинение аккордового аккомпанемента к мелодии песни.

Музыкальная форма.

Содержание: контраст и повтор как принципы строения музыкального произведения. Двухчастная, трёхчастная и трёхчастная репризная форма. Рондо: рефрен и эпизоды.

Виды деятельности обучающихся:

знакомство со строением музыкального произведения, понятиями двухчастной и трёхчастной формы, рондо;
слушание произведений: определение формы их строения на слух;
составление наглядной буквенной или графической схемы;
исполнение песен, написанных в двухчастной или трёхчастной форме;
вариативно: коллективная импровизация в форме рондо, трёхчастной репризной форме; создание художественных композиций (рисунок, аппликация) по законам музыкальной формы.

Вариации.

Содержание: варьирование как принцип развития. Тема. Вариации.

Виды деятельности обучающихся:

слушание произведений, сочинённых в форме вариаций;
наблюдение за развитием, изменением основной темы;
составление наглядной буквенной или графической схемы;
исполнение ритмической партитуры, построенной по принципу вариаций;
вариативно: коллективная импровизация в форме вариаций.

Планируемые результаты освоения программы по музыке на уровне начального общего образования.

В результате изучения музыки на уровне начального общего образования у обучающегося будут сформированы следующие личностные результаты:

1) в области гражданско-патриотического воспитания:

осознание российской гражданской идентичности;

знание Гимна России и традиций его исполнения, уважение музыкальных символов и традиций республик Российской Федерации;

проявление интереса к освоению музыкальных традиций своего края, музыкальной культуры народов России;

уважение к достижениям отечественных мастеров культуры;

стремление участвовать в творческой жизни своей школы, города, республики;

2) в области духовно-нравственного воспитания:

признание индивидуальности каждого человека;

проявление сопереживания, уважения и доброжелательности;

готовность придерживаться принципов взаимопомощи и творческого сотрудничества в процессе непосредственной музыкальной и учебной деятельности;

3) в области эстетического воспитания:

восприимчивость к различным видам искусства, музыкальным традициям и творчеству своего и других народов;

умение видеть прекрасное в жизни, наслаждаться красотой;

стремление к самовыражению в разных видах искусства;

4) в области научного познания:

первоначальные представления о единстве и особенностях художественной и научной картины мира;

познавательные интересы, активность, инициативность, любознательность и самостоятельность в познании;

5) в области физического воспитания, формирования культуры здоровья и эмоционального благополучия:

знание правил здорового и безопасного (для себя и других людей) образа жизни в окружающей среде и готовность к их выполнению;

бережное отношение к физиологическим системам организма,

задействованным в музыкально-исполнительской деятельности (дыхание, артикуляция, музыкальный слух, голос);

профилактика умственного и физического утомления с использованием возможностей музыкотерапии;

б) в области трудового воспитания:

установка на посильное активное участие в практической деятельности;

трудолюбие в учёбе, настойчивость в достижении поставленных целей;

интерес к практическому изучению профессий в сфере культуры и искусства;

уважение к труду и результатам трудовой деятельности;

7) в области экологического воспитания:

бережное отношение к природе; неприятие действий, приносящих ей вред.

В результате изучения музыки на уровне начального общего образования у обучающегося будут сформированы универсальные познавательные учебные действия, универсальные коммуникативные учебные действия, универсальные регулятивные учебные действия.

У обучающегося будут сформированы следующие базовые логические действия как часть универсальных познавательных учебных действий:

сравнивать музыкальные звуки, звуковые сочетания, произведения, жанры, устанавливать основания для сравнения, объединять элементы музыкального звучания по определённом признаку;

определять существенный признак для классификации, классифицировать предложенные объекты (музыкальные инструменты, элементы музыкального языка, произведения, исполнительские составы);

находить закономерности и противоречия в рассматриваемых явлениях музыкального искусства, сведениях и наблюдениях за звучащим музыкальным материалом на основе предложенного учителем алгоритма;

выявлять недостаток информации, в том числе слуховой, акустической для решения учебной (практической) задачи на основе предложенного алгоритма;

устанавливать причинно-следственные связи в ситуациях музыкального восприятия и исполнения, делать выводы.

У обучающегося будут сформированы следующие базовые исследовательские действия как часть универсальных познавательных учебных действий:

на основе предложенных учителем вопросов определять разрыв между реальным и желательным состоянием музыкальных явлений, в том числе в отношении собственных музыкально-исполнительских навыков;

с помощью учителя формулировать цель выполнения вокальных и слуховых упражнений, планировать изменения результатов своей музыкальной

деятельности, ситуации совместного музицирования;
сравнивать несколько вариантов решения творческой, исполнительской задачи, выбирать наиболее подходящий (на основе предложенных критериев);

проводить по предложенному плану опыт, несложное исследование по установлению особенностей предмета изучения и связей между музыкальными объектами и явлениями (часть – целое, причина – следствие); формулировать выводы и подкреплять их доказательствами на основе результатов проведённого наблюдения (в том числе в форме двигательного моделирования, звукового эксперимента, классификации, сравнения, исследования);

прогнозировать возможное развитие музыкального процесса, эволюции культурных явлений в различных условиях.

У обучающегося будут сформированы умения работать с информацией как часть универсальных познавательных учебных действий:

выбирать источник получения информации;

согласно заданному алгоритму находить в предложенном источнике информацию, представленную в явном виде;

распознавать достоверную и недостоверную информацию самостоятельно или на основании предложенного учителем способа её проверки;

соблюдать с помощью взрослых (учителей, родителей (законных представителей) обучающихся) правила информационной безопасности при поиске информации в Интернете;

анализировать текстовую, видео-, графическую, звуковую, информацию в соответствии с учебной задачей;

анализировать музыкальные тексты (акустические и нотные) по предложенному учителем алгоритму;

самостоятельно создавать схемы, таблицы для представления информации.

У обучающегося будут сформированы умения как часть универсальных коммуникативных учебных действий:

1) невербальная коммуникация:

воспринимать музыку как специфическую форму общения людей, стремиться понять эмоционально-образное содержание музыкального высказывания;

выступать перед публикой в качестве исполнителя музыки (соло или в коллективе);

передавать в собственном исполнении музыки художественное содержание, выражать настроение, чувства, личное отношение к исполняемому произведению;

осознанно пользоваться интонационной выразительностью в обыденной речи, понимать культурные нормы и значение интонации в повседневном общении;

2) вербальная коммуникация:

воспринимать и формулировать суждения, выражать эмоции в соответствии с целями и условиями общения в знакомой среде;

проявлять уважительное отношение к собеседнику, соблюдать правила ведения диалога и дискуссии;

признавать возможность существования разных точек зрения;

корректно и аргументированно высказывать своё мнение;

строить речевое высказывание в соответствии с поставленной задачей;

создавать устные и письменные тексты (описание, рассуждение, повествование);

подготавливать небольшие публичные выступления;

подбирать иллюстративный материал (рисунки, фото, плакаты) к тексту выступления;

3) совместная деятельность (сотрудничество):

стремиться к объединению усилий, эмоциональной эмпатии в ситуациях совместного восприятия, исполнения музыки;

переключаться между различными формами коллективной, групповой и индивидуальной работы при решении конкретной проблемы, выбирать наиболее эффективные формы взаимодействия при решении поставленной задачи;

формулировать краткосрочные и долгосрочные цели (индивидуальные с учётом участия в коллективных задачах) в стандартной (типовой) ситуации на основе предложенного формата планирования, распределения промежуточных шагов и сроков;

принимать цель совместной деятельности, коллективно строить действия по её достижению: распределять роли, договариваться, обсуждать процесс и результат совместной работы; проявлять готовность руководить, выполнять поручения, подчиняться;

ответственно выполнять свою часть работы; оценивать свой вклад в общий результат;

выполнять совместные проектные, творческие задания с использованием предложенных образцов.

У обучающегося будут сформированы умения самоорганизации как части универсальных регулятивных учебных действий:

планировать действия по решению учебной задачи для получения результата;

выстраивать последовательность выбранных действий.

У обучающегося будут сформированы умения самоконтроля как части универсальных учебных действий:

устанавливать причины успеха (неудач) учебной деятельности;
корректировать свои учебные действия для преодоления ошибок.

Овладение системой универсальных учебных регулятивных учебных действий обеспечивает формирование смысловых установок личности (внутренняя позиция личности) и жизненных навыков личности (управления собой, самодисциплины, устойчивого поведения, эмоционального душевного равновесия и т.д.).

Предметные результаты изучения музыки.

Предметные результаты характеризуют начальный этап формирования у обучающихся основ музыкальной культуры и проявляются в способности к музыкальной деятельности, потребности в регулярном общении с музыкальным искусством, позитивном ценностном отношении к музыке как важному элементу своей жизни.

Обучающиеся, освоившие основную образовательную программу по музыке: с интересом занимаются музыкой, любят петь, умеют слушать серьёзную музыку, знают правила поведения в театре, концертном зале; проявляют интерес к игре на доступных музыкальных инструментах;

сознательно стремятся к развитию своих музыкальных способностей;

осознают разнообразие форм и направлений музыкального искусства, могут назвать музыкальные произведения, композиторов, исполнителей, которые им нравятся, аргументировать свой выбор;

имеют опыт восприятия, творческой и исполнительской деятельности;

с уважением относятся к достижениям отечественной музыкальной культуры;

стремятся к расширению своего музыкального кругозора.

К концу изучения модуля № 1 «Народная музыка России» обучающийся научится:

определять принадлежность музыкальных интонаций, изученных произведений к родному фольклору, русской музыке, народной музыке различных регионов России;

определять на слух и называть знакомые народные музыкальные инструменты;

группировать народные музыкальные инструменты по принципу звукоизвлечения: духовые, ударные, струнные;

определять принадлежность музыкальных произведений и их фрагментов к композиторскому или народному творчеству;

различать манеру пения, инструментального исполнения, типы солистов и

коллективов – народных и академических;
создавать ритмический аккомпанемент на ударных инструментах при исполнении народной песни;
исполнять народные произведения различных жанров с сопровождением и без сопровождения;
участвовать в коллективной игре (импровизации) (вокальной, инструментальной, танцевальной) на основе освоенных фольклорных жанров.

К концу изучения модуля № 2 «Классическая музыка» обучающийся научится:

различать на слух произведения классической музыки, называть автора и произведение, исполнительский состав;

различать и характеризовать простейшие жанры музыки (песня, танец, марш), выделять и называть типичные жанровые признаки песни, танца и марша в сочинениях композиторов-классиков;

различать концертные жанры по особенностям исполнения (камерные и симфонические, вокальные и инструментальные), приводить примеры;

исполнять (в том числе фрагментарно, отдельными темами) сочинения композиторов-классиков;

воспринимать музыку в соответствии с её настроением, характером, осознавать эмоции и чувства, вызванные музыкальным звучанием, кратко описать свои впечатления от музыкального восприятия;

характеризовать выразительные средства, использованные композитором для создания музыкального образа;

соотносить музыкальные произведения с произведениями живописи, литературы на основе сходства настроения, характера, комплекса выразительных средств.

К концу изучения модуля № 3 «Музыка в жизни человека» обучающийся научится:

исполнять Гимн Российской Федерации, Гимн своей республики, школы, исполнять песни, посвящённые Победе нашего народа в Великой Отечественной войне, песни, воспевающие красоту родной природы, выражающие разнообразные эмоции, чувства и настроения;

воспринимать музыкальное искусство как отражение многообразия жизни, различать обобщённые жанровые сферы: напевность (лирика), танцевальность и маршевость (связь с движением), декламационность, эпос (связь со словом);

осознавать собственные чувства и мысли, эстетические переживания, находить прекрасное в окружающем мире и в человеке, стремиться к

развитию и удовлетворению эстетических потребностей

К концу изучения модуля № 4 «Музыка народов мира» обучающийся научится:

различать на слух и исполнять произведения народной и композиторской музыки других стран;

определять на слух принадлежность народных музыкальных инструментов к группам духовых, струнных, ударно-шумовых инструментов;

различать на слух и называть фольклорные элементы музыки разных народов мира в сочинениях профессиональных композиторов (из числа изученных культурно-национальных традиций и жанров);

различать и характеризовать фольклорные жанры музыки (песенные, танцевальные), выделять и называть типичные жанровые признаки.

К концу изучения модуля № 5 «Духовная музыка» обучающийся научится:

определять характер, настроение музыкальных произведений духовной музыки, характеризовать её жизненное предназначение;

исполнять доступные образцы духовной музыки;

рассказывать об особенностях исполнения, традициях звучания духовной музыки Русской православной церкви (вариативно: других конфессий согласно региональной религиозной традиции).

К концу изучения модуля № 6 «Музыка театра и кино» обучающийся научится:

определять и называть особенности музыкально-сценических жанров (опера, балет, оперетта, мюзикл);

различать отдельные номера музыкального спектакля (ария, хор, увертюра и другие), узнавать на слух и называть освоенные музыкальные произведения (фрагменты) и их авторов;

различать виды музыкальных коллективов (ансамблей, оркестров, хоров), тембры человеческих голосов и музыкальных инструментов, определять их на слух;

отличать черты профессий, связанных с созданием музыкального спектакля, и их роли в творческом процессе: композитор, музыкант, дирижёр, сценарист, режиссёр, хореограф, певец, художник и другие.

К концу изучения модуля № 7 «Современная музыкальная культура» обучающийся научится:

различать разнообразные виды и жанры современной музыкальной культуры, стремиться к расширению музыкального кругозора;

различать и определять на слух принадлежность музыкальных произведений, исполнительского стиля к различным направлениям современной музыки (в том числе эстрады, мюзикла, джаза);

анализировать, называть музыкально-выразительные средства, определяющие основной характер, настроение музыки, сознательно пользоваться музыкально-выразительными средствами при исполнении; исполнять современные музыкальные произведения, соблюдая певческую культуру звука.

К концу изучения модуля № 8 «Музыкальная грамота» обучающийся научится:

классифицировать звуки: шумовые и музыкальные, длинные, короткие, тихие, громкие, низкие, высокие;

различать элементы музыкального языка (темп, тембр, регистр, динамика, ритм, мелодия, аккомпанемент и другие), объяснять значение соответствующих терминов;

различать изобразительные и выразительные интонации, находить признаки сходства и различия музыкальных и речевых интонаций;

различать на слух принципы развития: повтор, контраст, варьирование;

понимать значения термина «музыкальная форма», определять на слух простые музыкальные формы – двухчастную, трёхчастную и трёхчастную репризную, рондо, вариации;

ориентироваться в нотной записи в пределах певческого диапазона;

исполнять и создавать различные ритмические рисунки;

исполнять песни с простым мелодическим рисунком.

Тематическое планирование учебного предмета «Музыка»

Распределение часов в тематическом планировании по каждой теме будет прописано на начало учебного года учителем-предметником в **«рабочей программе учителя»** на основании распределённых часов по учебному плану на текущий учебный год.

Содержание учебного предмета структурно представлено восемью модулями (тематическими линиями):

инвариантные:

модуль № 1 «Народная музыка России»;

модуль № 2 «Классическая музыка»;

модуль № 3 «Музыка в жизни человека»

вариативные:

модуль № 4 «Музыка народов мира»;

модуль № 5 «Духовная музыка»;

модуль № 6 «Музыка театра и кино»;

модуль № 7 «Современная музыкальная культура»;

модуль № 8 «Музыкальная грамота»

Каждый модуль состоит из нескольких тематических блоков. Модульный принцип допускает учителю осуществлять перестановку блоков, перераспределение количества учебных часов между блоками.

Общее тематическое планирование включает 3 инвариантных модуля и 4 вариативных модуля по предмету «Музыка».

Структура тематического планирования рабочих программ на уровне начального общего образования составлена с учётом рабочей программы воспитания в соответствии требованиями обновлённого ФГОС НОО (пункт 31.1) и включает в себя следующие структурные компоненты:

**Тематическое планирование в 1-4 классах выстроено по модульному принципу из содержания обучения по ФОП НОО и отмечено соответствующими пунктами в федеральной образовательной программе начального общего образования*

№ п/п	Тема	Количество часов, отводимых на освоение каждой темы	Э(Ц)ОР
1.	166.6.1. Модуль № 1 «Народная музыка России». 166.6.1.1. Край, в котором ты живёшь. 166.6.1.2. Русский фольклор. 166.6.1.3. Русские народные музыкальные инструменты. 166.6.1.4. Сказки, мифы и легенды. 166.6.1.5. Жанры музыкального фольклора. 166.6.1.6. Народные праздники. 166.6.1.7. Первые артисты, народный театр. 166.6.1.8. Фольклор народов России. 166.6.1.9. Фольклор в творчестве профессиональных музыкантов.	<i>Часы на каждую тему распределяются учителем-предметником в зависимости от нагрузки по учебному плану на текущий учебный год в рабочей программе учителя</i>	<i>Каждый учитель-предметник в своей рабочей программе указывает в данном разделе возможное использование учебно-методических материалов (мультимедийные программы, электронные учебники и задачки, электронные библиотеки, виртуальные лаборатории, игровые программы, коллекции цифровых образовательных ресурсов) используемыми для обучения и воспитания различных групп пользователей, представленными в электронном (цифровом) виде и реализующими</i>
2.	166.6.2. Модуль № 2 «Классическая музыка». 166.6.2.1. Композитор – исполнитель – слушатель. 166.6.2.2. Композиторы – детям. 166.6.2.3. Оркестр. 166.6.2.4. Музыкальные инструменты. Фортепиано. 166.6.2.5. Музыкальные инструменты. Флейта. 166.6.2.6. Музыкальные инструменты. Скрипка, виолончель. 166.6.2.7. Вокальная музыка. 166.6.2.8. Инструментальная музыка. 166.6.2.9. Программная музыка. 166.6.2.10. Симфоническая музыка. 166.6.2.11. Русские композиторы-классики. 166.6.2.12. Европейские композиторы-классики. 166.6.2.13. Мастерство исполнителя.		

3.	<p>166.6.3. Модуль № 3 «Музыка в жизни человека».</p> <p>166.6.3.1. Красота и вдохновение.</p> <p>166.6.3.2. Музыкальные пейзажи.</p> <p>166.6.3.3. Музыкальные портреты.</p> <p>166.6.3.4. Какой же праздник без музыки?</p> <p>166.6.3.5. Танцы, игры и веселье.</p> <p>166.6.3.6. Музыка на войне, музыка о войне.</p> <p>166.6.3.7. Главный музыкальный символ.</p> <p>166.6.3.8. Искусство времени.</p>		<p><i>дидактические возможности ИКТ, содержание которых соответствует законодательству об образовании.</i></p>
4.	<p>166.6.4. Модуль № 4 «Музыка народов мира».</p> <p>166.6.4.1. Певец своего народа.</p> <p>166.6.4.2. Музыка стран ближнего зарубежья</p> <p>166.6.4.3. Музыка стран дальнего зарубежья</p> <p>166.6.4.4. Диалог культур.</p>		
5.	<p>166.6.6. Модуль № 6 «Музыка театра и кино».</p> <p>166.6.6.1. Музыкальная сказка на сцене, на экране.</p> <p>166.6.6.2. Театр оперы и балета.</p> <p>166.6.6.3. Балет. Хореография – искусство танца.</p> <p>166.6.6.4. Опера. Главные герои и номера оперного спектакля.</p> <p>166.6.6.5. Сюжет музыкального спектакля.</p> <p>166.6.6.6. Оперетта, мюзикл.</p> <p>166.6.6.7. Кто создаёт музыкальный спектакль?</p> <p>166.6.6.8. Патриотическая и народная тема в театре и кино.</p>		
6.	<p>166.6.7. Модуль № 7 «Современная музыкальная культура».</p> <p>166.6.7.1. Современные обработки классической музыки.</p> <p>166.6.7.2. Джаз.</p> <p>166.6.7.3. Исполнители современной музыки.</p> <p>166.6.7.4. Электронные музыкальные инструменты.</p>		
	<p>166.6.8. Модуль № 8 «Музыкальная грамота».</p> <p>166.6.8.1. Весь мир звучит.</p> <p>166.6.8.2. Звукоряд.</p> <p>166.6.8.3. Интонация.</p> <p>166.6.8.4. Ритм.</p> <p>166.6.8.5. Ритмический рисунок.</p> <p>166.6.8.6. Размер.</p> <p>166.6.8.7. Музыкальный язык.</p> <p>166.6.8.8. Высота звуков.</p>		

<p>166.6.8.9. Мелодия. 166.6.8.10. Сопровождение. 166.6.8.11. Песня. 166.6.8.12. Лад. 166.6.8.13. Пентатоника. 166.6.8.14. Ноты в разных октавах. 166.6.8.15. Дополнительные обозначения в нотах. 166.6.8.16. Ритмические рисунки в размере 6/8. 166.6.8.18. Интервалы. 166.6.8.19. Гармония. 166.6.8.20. Музыкальная форма. 166.6.8.21. Вариации.</p>		
---	--	--

2.1.11. Рабочая программа по учебному предмету «Технология»

Рабочая программа по учебному предмету «Технология» (предметная область «Технология») (далее соответственно – программа по технологии, технология) включает пояснительную записку, содержание обучения, планируемые результаты освоения программы по технологии и общее тематическое планирование.

Общее число часов, для изучения технологии, определяется учебным планом ООП НОО и может корректироваться на начало учебного года по решению педагогического совета.

Содержание обучения в 1 классе.

Технологии, профессии и производства.

Природное и техническое окружение человека. Природа как источник сырьевых ресурсов и творчества мастеров. Красота и разнообразие природных форм, их передача в изделиях из различных материалов. Наблюдения природы и фантазия мастера – условия создания изделия. Бережное отношение к природе. Общее понятие об изучаемых материалах, их происхождении, разнообразии. Подготовка к работе. Рабочее место, его организация в зависимости от вида работы. Рациональное размещение на рабочем месте материалов и инструментов, поддержание порядка во время работы, уборка по окончании работы. Рациональное и безопасное использование и хранение инструментов.

Профессии родных и знакомых. Профессии, связанные с изучаемыми материалами и производствами. Профессии сферы обслуживания.

167.6.1.3. Традиции и праздники народов России, ремёсла, обычаи.

Технологии ручной обработки материалов.

Бережное, экономное и рациональное использование обрабатываемых материалов. Использование конструктивных особенностей материалов при изготовлении изделий.

Основные технологические операции ручной обработки материалов: разметка деталей, выделение деталей, формообразование деталей, сборка изделия, отделка изделия или его деталей. Общее представление.

Способы разметки деталей: на глаз и от руки, по шаблону, по линейке (как направляющему инструменту без откладывания размеров) и изготовление изделий с использованием рисунков, графических инструкций, простейших схем. Чтение условных графических изображений (называние операций, способов и приёмов работы, последовательности изготовления изделий). Правила экономной и аккуратной разметки. Рациональная разметка и вырезание нескольких одинаковых деталей из бумаги. Способы соединения деталей в изделии: с помощью пластилина, клея, скручивание, сшивание и другие. Приёмы и правила аккуратной работы с клеем. Отделка изделия или его деталей (окрашивание, вышивка, аппликация и другие).

Подбор соответствующих инструментов и способов обработки материалов в зависимости от их свойств и видов изделий. Инструменты и приспособления (ножницы, линейка, игла, гладилка, стека, шаблон и другие), их правильное, рациональное и безопасное использование.

Пластические массы, их виды (пластилин, пластика и другие). Приёмы изготовления изделий доступной по сложности формы из них: разметка на глаз, отделение части (стекой, отрыванием), придание формы.

Наиболее распространённые виды бумаги. Их общие свойства. Простейшие способы обработки бумаги различных видов: сгибание и складывание, сминание, обрывание, склеивание и другие. Резание бумаги ножницами. Правила безопасной работы, передачи и хранения ножниц. Картон.

Виды природных материалов (плоские – листья и объёмные – орехи, шишки, семена, ветки). Приёмы работы с природными материалами: подбор материалов в соответствии с замыслом, составление композиции, соединение деталей (приклеивание, склеивание с помощью прокладки, соединение с помощью пластилина).

Общее представление о тканях (текстиле), их строении и свойствах. Швейные инструменты и приспособления (иглы, булавки и другие). Отмеривание и заправка нитки в иголку, строчка прямого стежка.

Использование дополнительных отделочных материалов.

Конструирование и моделирование.

Простые и объёмные конструкции из разных материалов (пластические массы, бумага, текстиль и другие) и способы их создания. Общее представление о конструкции изделия, детали и части изделия, их взаимное расположение в общей конструкции. Способы соединения деталей в изделиях из разных материалов. Образец, анализ конструкции образцов изделий, изготовление изделий по образцу, рисунку. Конструирование по модели (на плоскости). Взаимосвязь выполняемого действия и результата. Элементарное прогнозирование порядка действий в зависимости от желаемого (необходимого) результата, выбор способа работы в зависимости от требуемого результата (замысла).

ИКТ.

Демонстрация учителем готовых материалов на информационных носителях.

Информация. Виды информации.

Изучение технологии в 1 классе способствует освоению на пропедевтическом уровне ряда универсальных учебных действий: познавательных универсальных учебных действий, коммуникативных универсальных учебных действий, регулятивных универсальных учебных действий, совместной деятельности.

У обучающегося будут сформированы следующие базовые логические и исследовательские действия как часть познавательных универсальных учебных действий:

ориентироваться в терминах, используемых в технологии (в пределах изученного);

воспринимать и использовать предложенную инструкцию (устную, графическую);

анализировать устройство простых изделий по образцу, рисунку, выделять основные и второстепенные составляющие конструкции;

сравнивать отдельные изделия (конструкции), находить сходство и различия в их устройстве.

У обучающегося будут сформированы следующие умения работать с информацией как часть познавательных универсальных учебных действий:

воспринимать информацию (представленную в объяснении учителя или в учебнике), использовать её в работе;

понимать и анализировать простейшую знаково-символическую информацию (схема, рисунок) и строить работу в соответствии с ней.

У обучающегося будут сформированы следующие умения общения как часть коммуникативных универсальных учебных действий:

участвовать в коллективном обсуждении: высказывать собственное мнение, отвечать на вопросы, выполнять правила этики общения: уважительное отношение к одноклассникам, внимание к мнению другого;

строить несложные высказывания, сообщения в устной форме (по содержанию изученных тем).

У обучающегося будут сформированы следующие умения самоорганизации и самоконтроля как часть регулятивных универсальных учебных действий:

принимать и удерживать в процессе деятельности предложенную учебную задачу;

действовать по плану, предложенному учителем, работать с использованием графических инструкций учебника, принимать участие в коллективном построении простого плана действий;

понимать и принимать критерии оценки качества работы, руководствоваться ими в процессе анализа и оценки выполненных работ;

организовывать свою деятельность: производить подготовку к уроку рабочего места, поддерживать на нём порядок в течение урока, производить необходимую уборку по окончании работы;

выполнять несложные действия контроля и оценки по предложенным критериям.

Совместная деятельность способствует формированию умений:

проявлять положительное отношение к включению в совместную работу, к простым видам сотрудничества;

принимать участие в парных, групповых, коллективных видах работы, в процессе изготовления изделий осуществлять элементарное сотрудничество.

Содержание обучения во 2 классе.

Технологии, профессии и производства.

Рукотворный мир – результат труда человека. Элементарные представления об основном принципе создания мира вещей: прочность конструкции, удобство использования, эстетическая выразительность. Средства художественной выразительности (композиция, цвет, тон и другие). Изготовление изделий с учётом данного принципа. Общее представление о технологическом процессе: анализ устройства и назначения изделия, выстраивание последовательности практических действий и технологических операций, подбор материалов и инструментов, экономная разметка, обработка с целью получения (выделения) деталей, сборка, отделка изделия, проверка изделия в действии, внесение необходимых дополнений и

изменений. Изготовление изделий из различных материалов с соблюдением этапов технологического процесса.

Традиции и современность Новая жизнь древних профессий. Совершенствование их технологических процессов. Мастера и их профессии, правила мастера. Культурные традиции. Техника на службе человеку.

Элементарная творческая и проектная деятельность (создание замысла, его детализация и воплощение). Несложные коллективные, групповые проекты.

Технологии ручной обработки материалов.

Многообразие материалов, их свойств и их практическое применение в жизни. Исследование и сравнение элементарных физических, механических и технологических свойств различных материалов. Выбор материалов по их декоративно-художественным и конструктивным свойствам.

Называние и выполнение основных технологических операций ручной обработки материалов в процессе изготовления изделия: разметка деталей (с помощью линейки (угольника, циркуля), формообразование деталей (сгибание, складывание тонкого картона и плотных видов бумаги и другие), сборка изделия (сшивание). Подвижное соединение деталей изделия. Использование соответствующих способов обработки материалов в зависимости от вида и назначения изделия.

Виды условных графических изображений: рисунок, простейший чертёж, эскиз, схема. Чертёжные инструменты – линейка (угольник, циркуль). Их функциональное назначение, конструкция. Приёмы безопасной работы колющими (циркуль) инструментами.

Технология обработки бумаги и картона. Назначение линий чертежа (контур, линия разреза, сгиба, выносная, размерная). Чтение условных графических изображений. Построение прямоугольника от двух прямых углов (от одного прямого угла). Разметка деталей с использованием простейших чертежей, эскизов. Изготовление изделий по рисунку, простейшему чертежу или эскизу, схеме. Использование измерений, вычислений и построений для решения практических задач. Сгибание и складывание тонкого картона и плотных видов бумаги – биговка. Подвижное соединение деталей на проволоку, толстую нитку.

Технология обработки текстильных материалов. Строение ткани (поперечное и продольное направление нитей). Ткани и нитки растительного происхождения (полученные на основе натурального сырья). Виды ниток (швейные, мулине). Трикотаж, нетканые материалы (общее представление), его строение и основные свойства. Строчка прямого стежка и её варианты (перевивы, наборы) и (или) строчка косого стежка и её варианты (крестик,

стебельчатая, ёлочка). Лекало. Разметка с помощью лекала (простейшей выкройки). Технологическая последовательность изготовления несложного швейного изделия (разметка деталей, выкраивание деталей, отделка деталей, сшивание деталей).

Использование дополнительных материалов (например, проволока, пряжа, бусины и другие).

Конструирование и моделирование.

Основные и дополнительные детали. Общее представление о правилах создания гармоничной композиции. Симметрия, способы разметки и конструирования симметричных форм.

Конструирование и моделирование изделий из различных материалов по простейшему чертежу или эскизу. Подвижное соединение деталей конструкции. Внесение элементарных конструктивных изменений и дополнений в изделие.

ИКТ.

Демонстрация учителем готовых материалов на информационных носителях.

Поиск информации. Интернет как источник информации.

Изучение технологии во 2 классе способствует освоению ряда универсальных учебных действий: познавательных универсальных учебных действий, коммуникативных универсальных учебных действий, регулятивных универсальных учебных действий, совместной деятельности.

У обучающегося будут сформированы следующие базовые логические и исследовательские действия как часть познавательных универсальных учебных действий:

ориентироваться в терминах, используемых в технологии (в пределах изученного);

выполнять работу в соответствии с образцом, инструкцией, устной или письменной;

выполнять действия анализа и синтеза, сравнения, группировки с учётом указанных критериев;

строить рассуждения, проводить умозаключения, проверять их в практической работе;

воспроизводить порядок действий при решении учебной (практической) задачи;

осуществлять решение простых задач в умственной и материализованной форме.

У обучающегося будут сформированы следующие умения работать с информацией как часть познавательных универсальных учебных действий:

получать информацию из учебника и других дидактических материалов, использовать её в работе;

понимать и анализировать знаково-символическую информацию (чертёж, эскиз, рисунок, схема) и строить работу в соответствии с ней.

У обучающегося будут сформированы следующие умения общения как часть коммуникативных универсальных учебных действий:

выполнять правила участия в учебном диалоге: задавать вопросы, дополнять ответы других обучающихся, высказывать своё мнение, отвечать на вопросы, проявлять уважительное отношение к одноклассникам, внимание к мнению другого;

делиться впечатлениями о прослушанном (прочитанном) тексте, рассказе учителя, о выполненной работе, созданном изделии.

У обучающегося будут сформированы следующие умения самоорганизации и самоконтроля как часть регулятивных универсальных учебных действий:

понимать и принимать учебную задачу;

организовывать свою деятельность;

понимать предлагаемый план действий, действовать по плану;

прогнозировать необходимые действия для получения практического результата, планировать работу;

выполнять действия контроля и оценки;

воспринимать советы, оценку учителя и других обучающихся, стараться учитывать их в работе.

У обучающегося будут сформированы следующие умения совместной деятельности:

выполнять элементарную совместную деятельность в процессе изготовления изделий, осуществлять взаимопомощь;

выполнять правила совместной работы: справедливо распределять работу, договариваться, выполнять ответственно свою часть работы, уважительно относиться к чужому мнению.

Содержание обучения в 3 классе.

Технологии, профессии и производства.

Непрерывность процесса деятельностного освоения мира человеком и создания культуры. Материальные и духовные потребности человека как движущие силы прогресса.

Разнообразие творческой трудовой деятельности в современных условиях. Разнообразие предметов рукотворного мира: архитектура, техника, предметы быта и декоративно-прикладного искусства. Современные

производства и профессии, связанные с обработкой материалов, аналогичных используемым на уроках технологии.

Общие правила создания предметов рукотворного мира: соответствие формы, размеров, материала и внешнего оформления изделия его назначению. Стилистая гармония в предметном ансамбле, гармония предметной и окружающей среды (общее представление).

Мир современной техники. Информационно-коммуникационные технологии в жизни современного человека. Решение человеком инженерных задач на основе изучения природных законов – жёсткость конструкции (трубчатые сооружения, треугольник как устойчивая геометрическая форма и другие).

Бережное и внимательное отношение к природе как источнику сырьевых ресурсов и идей для технологий будущего.

Элементарная творческая и проектная деятельность. Коллективные, групповые и индивидуальные проекты в рамках изучаемой тематики. Совместная работа в малых группах, осуществление сотрудничества, распределение работы, выполнение социальных ролей (руководитель (лидер) и подчинённый).

Технологии ручной обработки материалов.

Некоторые (доступные в обработке) виды искусственных и синтетических материалов. Разнообразие технологий и способов обработки материалов в различных видах изделий, сравнительный анализ технологий при использовании того или иного материала (например, аппликация из бумаги и ткани, коллаж и другие). Выбор материалов по их декоративно-художественным и технологическим свойствам, использование соответствующих способов обработки материалов в зависимости от назначения изделия.

Инструменты и приспособления (циркуль, угольник, канцелярский нож, шило и другие), название и выполнение приёмов их рационального и безопасного использования.

Углубление общих представлений о технологическом процессе (анализ устройства и назначения изделия, выстраивание последовательности практических действий и технологических операций, подбор материалов и инструментов, экономная разметка материалов, обработка с целью получения деталей, сборка, отделка изделия, проверка изделия в действии, внесение необходимых дополнений и изменений). Рיצовка. Изготовление объёмных изделий из развёрток. Преобразование развёрток несложных форм.

Технология обработки бумаги и картона. Виды картона (гофрированный, толстый, тонкий, цветной и другой). Чтение и построение

простого чертежа (эскиза) развёртки изделия. Разметка деталей с использованием простейших чертёжей, эскизов. Решение задач на внесение необходимых дополнений и изменений в схему, чертёж, эскиз. Выполнение измерений, расчётов, несложных построений.

Выполнение ридовки на картоне с помощью канцелярского ножа, выполнение отверстий шилом.

Технология обработки текстильных материалов. Использование трикотажа и нетканых материалов для изготовления изделий. Использование вариантов строчки косо́го стежка (крестик, стебельчатая и другие) и (или) петельной строчки для соединения деталей изделия и отделки. Пришивание пуговиц (с двумя-четырьмя отверстиями). Изготовление швейных изделий из нескольких деталей.

Использование дополнительных материалов. Комбинирование разных материалов в одном изделии.

Конструирование и моделирование.

Конструирование и моделирование изделий из различных материалов, в том числе наборов «Конструктор» по заданным условиям (технологическим, функциональным, декоративно-художественным). Способы подвижного и неподвижного соединения деталей набора «Конструктор», их использование в изделиях, жёсткость и устойчивость конструкции.

Создание простых макетов и моделей архитектурных сооружений, технических устройств, бытовых конструкций. Выполнение заданий на доработку конструкций (отдельных узлов, соединений) с учётом дополнительных условий (требований). Использование измерений и построений для решения практических задач. Решение задач на мысленную трансформацию трёхмерной конструкции в развёртку (и наоборот).

ИКТ.

Информационная среда, основные источники (органы восприятия) информации, получаемой человеком. Сохранение и передача информации. Информационные технологии. Источники информации, используемые человеком в быту: телевидение, радио, печатные издания, персональный компьютер и другие. Современный информационный мир. Персональный компьютер (ПК) и его назначение. Правила пользования ПК для сохранения здоровья. Назначение основных устройств компьютера для ввода, вывода и обработки информации. Работа с доступной информацией (книги, музеи, беседы (мастер-классы) с мастерами, Интернет, видео, DVD). Работа с текстовым редактором Microsoft Word или другим.

Изучение технологии в 3 классе способствует освоению ряда универсальных учебных действий: познавательных универсальных учебных действий, коммуникативных универсальных учебных действий, регулятивных универсальных учебных действий, совместной деятельности.

У обучающегося будут сформированы следующие базовые логические и исследовательские действия как часть познавательных универсальных учебных действий:

ориентироваться в терминах, используемых в технологии, использовать их в ответах на вопросы и высказываниях (в пределах изученного);

осуществлять анализ предложенных образцов с выделением существенных и несущественных признаков;

выполнять работу в соответствии с инструкцией, устной или письменной, а также графически представленной в схеме, таблице;

определять способы доработки конструкций с учётом предложенных условий;

классифицировать изделия по самостоятельно предложенному существенному признаку (используемый материал, форма, размер, назначение, способ сборки);

читать и воспроизводить простой чертёж (эскиз) развёртки изделия;

восстанавливать нарушенную последовательность выполнения изделия.

У обучающегося будут сформированы следующие умения работать с информацией как часть познавательных универсальных учебных действий:

анализировать и использовать знаково-символические средства представления информации для создания моделей и макетов изучаемых объектов;

на основе анализа информации производить выбор наиболее эффективных способов работы;

осуществлять поиск необходимой информации для выполнения учебных заданий с использованием учебной литературы;

использовать средства информационно-коммуникационных технологий для решения учебных и практических задач, в том числе Интернет под руководством учителя.

У обучающегося будут сформированы следующие умения общения как часть коммуникативных универсальных учебных действий:

строить монологическое высказывание, владеть диалогической формой коммуникации;

строить рассуждения в форме связи простых суждений об объекте, его строении, свойствах и способах создания;

описывать предметы рукотворного мира, оценивать их достоинства;
формулировать собственное мнение, аргументировать выбор вариантов
и способов выполнения задания.

У обучающегося будут сформированы следующие умения
самоорганизации и самоконтроля как часть регулятивных универсальных
учебных действий:

принимать и сохранять учебную задачу, осуществлять поиск средств
для её решения;

прогнозировать необходимые действия для получения практического
результата, предлагать план действий в соответствии с поставленной задачей,
действовать по плану;

выполнять действия контроля и оценки, выявлять ошибки и недочёты
по результатам работы, устанавливать их причины и искать способы
устранения;

проявлять волевую саморегуляцию при выполнении задания.

У обучающегося будут сформированы следующие умения совместной
деятельности:

выбирать себе партнёров по совместной деятельности не только по
симпатии, но и по деловым качествам;

справедливо распределять работу, договариваться, приходить к общему
решению, отвечать за общий результат работы;

выполнять роли лидера, подчинённого, соблюдать равноправие и
дружелюбие;

осуществлять взаимопомощь, проявлять ответственность при
выполнении своей части работы.

Содержание обучения в 4 классе.

Технологии, профессии и производства.

Профессии и технологии современного мира. Использование
достижений науки в развитии технического прогресса. Изобретение и
использование синтетических материалов с определёнными заданными
свойствами в различных отраслях и профессиях. Нефть как универсальное
сырьё. Материалы, получаемые из нефти (пластик, стеклоткань, пенопласт и
другие).

Профессии, связанные с опасностями (пожарные, космонавты, химики
и другие).

Информационный мир, его место и влияние на жизнь и деятельность
людей. Влияние современных технологий и преобразующей деятельности
человека на окружающую среду, способы её защиты.

Сохранение и развитие традиций прошлого в творчестве современных мастеров. Бережное и уважительное отношение людей к культурным традициям. Изготовление изделий с учётом традиционных правил и современных технологий (лепка, вязание, шитьё, вышивка и другие).

Элементарная творческая и проектная деятельность (реализация заданного или собственного замысла, поиск оптимальных конструктивных и технологических решений). Коллективные, групповые и индивидуальные проекты на основе содержания материала, изучаемого в течение учебного года. Использование комбинированных техник создания конструкций по заданным условиям в выполнении учебных проектов.

Технологии ручной обработки материалов.

Синтетические материалы – ткани, полимеры (пластик, поролон). Их свойства. Создание синтетических материалов с заданными свойствами.

Использование измерений, вычислений и построений для решения практических задач. Внесение дополнений и изменений в условные графические изображения в соответствии с дополнительными (изменёнными) требованиями к изделию.

Технология обработки бумаги и картона. Подбор материалов в соответствии с замыслом, особенностями конструкции изделия. Определение оптимальных способов разметки деталей, сборки изделия. Выбор способов отделки. Комбинирование разных материалов в одном изделии.

Совершенствование умений выполнять разные способы разметки с помощью чертёжных инструментов. Освоение доступных художественных техник.

Технология обработки текстильных материалов. Обобщённое представление о видах тканей (натуральные, искусственные, синтетические), их свойствах и областях использования. Дизайн одежды в зависимости от её назначения, моды, времени. Подбор текстильных материалов в соответствии с замыслом, особенностями конструкции изделия. Раскрой деталей по готовым лекалам (выкройкам), собственным несложным. Строчка петельного стежка и её варианты («тамбур» и другие), её назначение (соединение и отделка деталей) и (или) строчки петлеобразного и крестообразного стежков (соединительные и отделочные). Подбор ручных строчек для сшивания и отделки изделий. Простейший ремонт изделий.

Технология обработки синтетических материалов. Пластик, поролон, полиэтилен. Общее знакомство, сравнение свойств. Самостоятельное определение технологий их обработки в сравнении с освоенными материалами.

Комбинированное использование разных материалов.

Конструирование и моделирование.

Современные требования к техническим устройствам (экологичность, безопасность, эргономичность и другие).

Конструирование и моделирование изделий из различных материалов, в том числе наборов «Конструктор» по проектному заданию или собственному замыслу. Поиск оптимальных и доступных новых решений конструкторско-технологических проблем на всех этапах аналитического и технологического процесса при выполнении индивидуальных творческих и коллективных проектных работ.

Робототехника. Конструктивные, соединительные элементы и основные узлы робота. Инструменты и детали для создания робота. Конструирование робота. Составление алгоритма действий робота. Программирование, тестирование робота. Преобразование конструкции робота. Презентация робота.

ИКТ.

Работа с доступной информацией в Интернете и на цифровых носителях информации.

Электронные и медиаресурсы в художественно-конструкторской, проектной, предметной преобразующей деятельности. Работа с готовыми цифровыми материалами. Поиск дополнительной информации по тематике творческих и проектных работ, использование рисунков из ресурса компьютера в оформлении изделий и другие. Создание презентаций в программе PowerPoint или другой.

Изучение технологии в 4 классе способствует освоению ряда универсальных учебных действий: познавательных универсальных учебных действий, коммуникативных универсальных учебных действий, регулятивных универсальных учебных действий, совместной деятельности.

У обучающегося будут сформированы следующие базовые логические и исследовательские действия как часть познавательных универсальных учебных действий:

ориентироваться в терминах, используемых в технологии, использовать их в ответах на вопросы и высказываниях (в пределах изученного);

анализировать конструкции предложенных образцов изделий;

конструировать и моделировать изделия из различных материалов по образцу, рисунку, простейшему чертежу, эскизу, схеме с использованием общепринятых условных обозначений и по заданным условиям;

выстраивать последовательность практических действий и технологических операций, подбирать материал и инструменты, выполнять экономную разметку, сборку, отделку изделия;

решать простые задачи на преобразование конструкции;
выполнять работу в соответствии с инструкцией, устной или письменной;

соотносить результат работы с заданным алгоритмом, проверять изделия в действии, вносить необходимые дополнения и изменения;

классифицировать изделия по самостоятельно предложенному существенному признаку (используемый материал, форма, размер, назначение, способ сборки);

выполнять действия анализа и синтеза, сравнения, классификации предметов (изделий) с учётом указанных критериев;

анализировать устройство простых изделий по образцу, рисунку, выделять основные и второстепенные составляющие конструкции.

У обучающегося будут сформированы следующие умения работать с информацией как часть познавательных универсальных учебных действий:

находить необходимую для выполнения работы информацию, пользуясь различными источниками, анализировать её и отбирать в соответствии с решаемой задачей;

на основе анализа информации производить выбор наиболее эффективных способов работы;

использовать знаково-символические средства для решения задач в умственной или материализованной форме, выполнять действия моделирования, работать с моделями;

осуществлять поиск дополнительной информации по тематике творческих и проектных работ;

использовать рисунки из ресурса компьютера в оформлении изделий и другие;

использовать средства информационно-коммуникационных технологий для решения учебных и практических задач, в том числе Интернет под руководством учителя.

У обучающегося будут сформированы следующие умения общения как часть коммуникативных универсальных учебных действий:

соблюдать правила участия в диалоге: ставить вопросы, аргументировать и доказывать свою точку зрения, уважительно относиться к чужому мнению;

описывать факты из истории развития ремёсел на Руси и в России, высказывать своё отношение к предметам декоративно-прикладного искусства разных народов Российской Федерации;

создавать тексты-рассуждения: раскрывать последовательность операций при работе с разными материалами;

осознавать культурно-исторический смысл и назначение праздников, их роль в жизни каждого человека, ориентироваться в традициях организации и оформления праздников.

У обучающегося будут сформированы следующие умения самоорганизации и самоконтроля как часть регулятивных универсальных учебных действий:

понимать и принимать учебную задачу, самостоятельно определять цели учебно-познавательной деятельности;

планировать практическую работу в соответствии с поставленной целью и выполнять её в соответствии с планом;

на основе анализа причинно-следственных связей между действиями и их результатами прогнозировать практические «шаги» для получения необходимого результата;

выполнять действия контроля (самоконтроля) и оценки, процесса и результата деятельности, при необходимости вносить коррективы в выполняемые действия;

проявлять волевую саморегуляцию при выполнении задания.

У обучающегося будут сформированы следующие умения совместной деятельности:

организовывать под руководством учителя совместную работу в группе: распределять роли, выполнять функции руководителя или подчинённого, осуществлять продуктивное сотрудничество, взаимопомощь;

проявлять интерес к деятельности своих товарищей и результатам их работы, в доброжелательной форме комментировать и оценивать их достижения;

в процессе анализа и оценки совместной деятельности высказывать свои предложения и пожелания, выслушивать и принимать к сведению мнение других обучающихся, их советы и пожелания, с уважением относиться к разной оценке своих достижений.

Планируемые результаты освоения программы по технологии на уровне начального общего образования.

Личностные результаты освоения программы по технологии на уровне начального общего образования достигаются в единстве учебной и воспитательной деятельности в соответствии с традиционными российскими социокультурными и духовно-нравственными ценностями, принятыми в обществе правилами и нормами поведения и способствуют процессам самопознания, самовоспитания и саморазвития, формирования внутренней позиции личности.

В результате изучения технологии на уровне начального общего образования у обучающегося будут сформированы следующие личностные результаты:

первоначальные представления о созидательном и нравственном значении труда в жизни человека и общества, уважительное отношение к труду и творчеству мастеров;

осознание роли человека и используемых им технологий в сохранении гармонического сосуществования рукотворного мира с миром природы, ответственное отношение к сохранению окружающей среды;

понимание культурно-исторической ценности традиций, отражённых в предметном мире, чувство сопричастности к культуре своего народа, уважительное отношение к культурным традициям других народов;

проявление способности к эстетической оценке окружающей предметной среды, эстетические чувства – эмоционально-положительное восприятие и понимание красоты форм и образов природных объектов, образцов мировой и отечественной художественной культуры;

проявление положительного отношения и интереса к различным видам творческой преобразующей деятельности, стремление к творческой самореализации, мотивация к творческому труду, работе на результат, способность к различным видам практической преобразующей деятельности;

проявление устойчивых волевых качества и способность к саморегуляции: организованность, аккуратность, трудолюбие, ответственность, умение справляться с доступными проблемами;

готовность вступать в сотрудничество с другими людьми с учётом этики общения, проявление толерантности и доброжелательности.

В результате изучения технологии на уровне начального общего образования у обучающегося будут сформированы познавательные универсальные учебные действия, коммуникативные универсальные учебные действия, регулятивные универсальные учебные действия, совместная деятельность.

У обучающегося будут сформированы следующие базовые логические и исследовательские действия как часть познавательных универсальных учебных действий:

ориентироваться в терминах и понятиях, используемых в технологии (в пределах изученного), использовать изученную терминологию в своих устных и письменных высказываниях;

осуществлять анализ объектов и изделий с выделением существенных и несущественных признаков;

сравнивать группы объектов (изделий), выделять в них общее и различия;

проводить обобщения (техничко-технологического и декоративно-художественного характера) по изучаемой тематике;

использовать схемы, модели и простейшие чертежи в собственной практической творческой деятельности;

комбинировать и использовать освоенные технологии при изготовлении изделий в соответствии с технической, технологической или декоративно-художественной задачей;

понимать необходимость поиска новых технологий на основе изучения объектов и законов природы, доступного исторического и современного опыта технологической деятельности.

У обучающегося будут сформированы умения работать с информацией как часть познавательных универсальных учебных действий:

осуществлять поиск необходимой для выполнения работы информации в учебнике и других доступных источниках, анализировать её и отбирать в соответствии с решаемой задачей;

анализировать и использовать знаково-символические средства представления информации для решения задач в умственной и материализованной форме, выполнять действия моделирования, работать с моделями;

использовать средства информационно-коммуникационных технологий для решения учебных и практических задач (в том числе Интернет с контролируемым выходом), оценивать объективность информации и возможности её использования для решения конкретных учебных задач;

следовать при выполнении работы инструкциям учителя или представленным в других информационных источниках.

У обучающегося будут сформированы умения общения как часть коммуникативных универсальных учебных действий:

вступать в диалог, задавать собеседнику вопросы, использовать реплики-уточнения и дополнения, формулировать собственное мнение и идеи, аргументированно их излагать, выслушивать разные мнения, учитывать их в диалоге;

создавать тексты-описания на основе наблюдений (рассматривания) изделий декоративно-прикладного искусства народов России;

строить рассуждения о связях природного и предметного мира, простые суждения (небольшие тексты) об объекте, его строении, свойствах и способах создания;

объяснять последовательность совершаемых действий при создании изделия.

У обучающегося будут сформированы умения самоорганизации и самоконтроля как часть регулятивных универсальных учебных действий:

рационально организовывать свою работу (подготовка рабочего места, поддержание и наведение порядка, уборка после работы);

выполнять правила безопасности труда при выполнении работы;

планировать работу, соотносить свои действия с поставленной целью;

устанавливать причинно-следственные связи между выполняемыми действиями и их результатами, прогнозировать действия для получения необходимых результатов;

выполнять действия контроля и оценки, вносить необходимые коррективы в действие после его завершения на основе его оценки и учёта характера сделанных ошибок;

проявлять волевую саморегуляцию при выполнении работы.

У обучающегося будут сформированы умения совместной деятельности:

организовывать под руководством учителя и самостоятельно совместную работу в группе: обсуждать задачу, распределять роли, выполнять функции руководителя (лидера) и подчинённого, осуществлять продуктивное сотрудничество;

проявлять интерес к работе товарищей, в доброжелательной форме комментировать и оценивать их достижения, высказывать свои предложения и пожелания, оказывать при необходимости помощь;

понимать особенности проектной деятельности, выдвигать несложные идеи решений предлагаемых проектных заданий, мысленно создавать конструктивный замысел, осуществлять выбор средств и способов для его практического воплощения, предъявлять аргументы для защиты продукта проектной деятельности.

К концу обучения в 1 классе обучающийся получит следующие предметные результаты по отдельным темам программы по технологии:

правильно организовывать свой труд: своевременно подготавливать и убирать рабочее место, поддерживать порядок на нём в процессе труда;

применять правила безопасной работы ножницами, иглой и аккуратной работы с клеем;

действовать по предложенному образцу в соответствии с правилами рациональной разметки (разметка на изнаночной стороне материала, экономия материала при разметке);

определять названия и назначение основных инструментов и приспособлений для ручного труда (линейка, карандаш, ножницы, игла, шаблон, стека и другие), использовать их в практической работе;

определять наименования отдельных материалов (например, бумага, картон, фольга, пластилин, природные, текстильные материалы) и способы их обработки (сгибание, отрывание, сминание, резание, лепка и другие), выполнять доступные технологические приёмы ручной обработки материалов при изготовлении изделий;

ориентироваться в наименованиях основных технологических операций: разметка деталей, выделение деталей, сборка изделия;

выполнять разметку деталей сгибанием, по шаблону, на глаз, от руки, выделение деталей способами обрывания, вырезания и другие, сборку изделий с помощью клея, ниток и другие;

оформлять изделия строчкой прямого стежка;

понимать смысл понятий «изделие», «деталь изделия», «образец», «заготовка», «материал», «инструмент», «приспособление», «конструирование», «апликация»;

выполнять задания с использованием готового плана;

обслуживать себя во время работы: соблюдать порядок на рабочем месте, ухаживать за инструментами и правильно хранить их, соблюдать правила гигиены труда;

рассматривать и анализировать простые по конструкции образцы (по вопросам учителя), анализировать простейшую конструкцию изделия: выделять основные и дополнительные детали, называть их форму, определять взаимное расположение, виды соединения, способы изготовления;

распознавать изученные виды материалов (природные, пластические, бумага, тонкий картон, текстильные, клей и другие), их свойства (цвет, фактура, форма, гибкость и другие);

называть ручные инструменты (ножницы, игла, линейка) и приспособления (шаблон, стека, булавки и другие), безопасно хранить и работать ими;

различать материалы и инструменты по их назначению;

называть и выполнять последовательность изготовления несложных изделий: разметка, резание, сборка, отделка;

качественно выполнять операции и приёмы по изготовлению несложных изделий: экономно выполнять разметку деталей на глаз, от руки, по шаблону, по линейке (как направляющему инструменту без откладывания размеров), точно резать ножницами по линиям разметки, придавать форму

деталюм и изделию сгибанием, складыванием, вытягиванием, отрыванием, сминанием, лепкой и прочее, собирать изделия с помощью клея, пластических масс и другие, эстетично и аккуратно выполнять отделку раскрашиванием, аппликацией, строчкой прямого стежка;

использовать для сушки плоских изделий пресс;

с помощью учителя выполнять практическую работу и самоконтроль с использованием инструкционной карты, образца, шаблона;

различать разборные и неразборные конструкции несложных изделий;

понимать простейшие виды технической документации (рисунок, схема), конструировать и моделировать изделия из различных материалов по образцу, рисунку;

осуществлять элементарное сотрудничество, участвовать в коллективных работах под руководством учителя;

выполнять несложные коллективные работы проектного характера.

К концу обучения во 2 классе обучающийся получит следующие предметные результаты по отдельным темам программы по технологии:

понимать смысл понятий «инструкционная» («технологическая») карта, «чертёж», «эскиз», «линии чертежа», «развёртка», «макет», «модель», «технология», «технологические операции», «способы обработки» и использовать их в практической деятельности;

выполнять задания по самостоятельно составленному плану;

распознавать элементарные общие правила создания рукотворного мира (прочность, удобство, эстетическая выразительность – симметрия, асимметрия, равновесие), наблюдать гармонию предметов и окружающей среды, называть характерные особенности изученных видов декоративно-прикладного искусства;

выделять, называть и применять изученные общие правила создания рукотворного мира в своей предметно-творческой деятельности;

самостоятельно подготавливать рабочее место в соответствии с видом деятельности, поддерживать порядок во время работы, убирать рабочее место;

анализировать задание (образец) по предложенным вопросам, памятке или инструкции, самостоятельно выполнять доступные задания с использованием инструкционной (технологической) карты;

самостоятельно отбирать материалы и инструменты для работы, исследовать свойства новых изучаемых материалов (толстый картон, натуральные ткани, нитки, проволока и другие);

читать простейшие чертежи (эскизы), называть линии чертежа (линия контура и надреза, линия выносная и размерная, линия сгиба, линия симметрии);

выполнять экономную разметку прямоугольника (от двух прямых углов и одного прямого угла) с помощью чертёжных инструментов (линейки, угольника) с использованием простейшего чертёжа (эскиза), чертить окружность с помощью циркуля;

выполнять биговку;

выполнять построение простейшего лекала (выкройки) правильной геометрической формы и разметку деталей кроя на ткани по нему/ней;

оформлять изделия и соединять детали освоенными ручными строчками;

понимать смысл понятия «развёртка» (трёхмерного предмета), соотносить объёмную конструкцию с изображениями её развёртки;

отличать макет от модели, строить трёхмерный макет из готовой развёртки;

определять неподвижный и подвижный способ соединения деталей и выполнять подвижное и неподвижное соединения известными способами;

конструировать и моделировать изделия из различных материалов по модели, простейшему чертежу или эскизу;

решать несложные конструкторско-технологические задачи;

применять освоенные знания и практические умения (технологические, графические, конструкторские) в самостоятельной интеллектуальной и практической деятельности;

выполнять работу в малых группах, осуществлять сотрудничество;

понимать особенности проектной деятельности, осуществлять под руководством учителя элементарную проектную деятельность в малых группах: разрабатывать замысел, искать пути его реализации, воплощать его в продукте, демонстрировать готовый продукт;

называть профессии людей, работающих в сфере обслуживания.

К концу обучения в 3 классе обучающийся получит следующие предметные результаты по отдельным темам программы по технологии:

понимать смысл понятий «чертёж развёртки», «канцелярский нож», «шило», «искусственный материал»;

выделять и называть характерные особенности изученных видов декоративно-прикладного искусства, профессии мастеров прикладного искусства (в рамках изученного);

узнавать и называть по характерным особенностям образцов или по описанию изученные и распространённые в крае ремёсла;

называть и описывать свойства наиболее распространённых изучаемых искусственных и синтетических материалов (бумага, металлы, текстиль и другие);

читать чертёж развёртки и выполнять разметку развёрток с помощью чертёжных инструментов (линейка, угольник, циркуль);

узнавать и называть линии чертежа (осевая и центровая);

безопасно пользоваться канцелярским ножом, шилом;

выполнять рицовку;

выполнять соединение деталей и отделку изделия освоенными ручными строчками;

решать простейшие задачи технико-технологического характера по изменению вида и способа соединения деталей: на достраивание, придание новых свойств конструкции в соответствии с новыми (дополненными) требованиями, использовать комбинированные техники при изготовлении изделий в соответствии с технической или декоративно-художественной задачей;

понимать технологический и практический смысл различных видов соединений в технических объектах, простейшие способы достижения прочности конструкций, использовать их при решении простейших конструкторских задач;

конструировать и моделировать изделия из разных материалов и наборов «Конструктор» по заданным техническим, технологическим и декоративно-художественным условиям;

изменять конструкцию изделия по заданным условиям;

выбирать способ соединения и соединительный материал в зависимости от требований конструкции;

называть несколько видов информационных технологий и соответствующих способов передачи информации (из реального окружения обучающихся);

понимать назначение основных устройств персонального компьютера для ввода, вывода и обработки информации;

выполнять основные правила безопасной работы на компьютере;

использовать возможности компьютера и информационно-коммуникационных технологий для поиска необходимой информации при выполнении обучающих, творческих и проектных заданий;

выполнять проектные задания в соответствии с содержанием изученного материала на основе полученных знаний и умений.

К концу обучения в 4 классе обучающийся получит следующие предметные результаты по отдельным темам программы по технологии:

формировать общее представление о мире профессий, их социальном значении, о творчестве и творческих профессиях, о мировых достижениях в области техники и искусства (в рамках изученного), о наиболее значимых окружающих производствах;

на основе анализа задания самостоятельно организовывать рабочее место в зависимости от вида работы, осуществлять планирование трудового процесса;

самостоятельно планировать и выполнять практическое задание (практическую работу) с использованием инструкционной (технологической) карты или творческого замысла, при необходимости вносить коррективы в выполняемые действия;

понимать элементарные основы бытовой культуры, выполнять доступные действия по самообслуживанию и доступные виды домашнего труда;

выполнять более сложные виды работ и приёмы обработки различных материалов (например, плетение, шитьё и вышивание, тиснение по фольге), комбинировать различные способы в зависимости и от поставленной задачи, оформлять изделия и соединять детали освоенными ручными строчками;

выполнять символические действия моделирования, понимать и создавать простейшие виды технической документации (чертёж развёртки, эскиз, технический рисунок, схему) и выполнять по ней работу;

решать простейшие задачи рационализаторского характера по изменению конструкции изделия: на достраивание, придание новых свойств конструкции в связи с изменением функционального назначения изделия;

на основе усвоенных правил дизайна решать простейшие художественно-конструкторские задачи по созданию изделий с заданной функцией;

создавать небольшие тексты, презентации и печатные публикации с использованием изображений на экране компьютера, оформлять текст (выбор шрифта, размера, цвета шрифта, выравнивание абзаца);

работать с доступной информацией, работать в программах Word, Power Point;

решать творческие задачи, мысленно создавать и разрабатывать проектный замысел, осуществлять выбор средств и способов его практического воплощения, аргументированно представлять продукт проектной деятельности;

осуществлять сотрудничество в различных видах совместной деятельности, предлагать идеи для обсуждения, уважительно относиться к

мнению товарищей, договариваться, участвовать в распределении ролей, координировать собственную работу в общем процессе.

Тематическое планирование учебного предмета «Технология»

Распределение часов в тематическом планировании по каждой теме будет прописано на начало учебного года учителем-предметником в «**рабочей программе учителя**» на основании распределённых часов по учебному плану на текущий учебный год.

Структура тематического планирования рабочих программ на уровне начального общего образования составлена с учётом рабочей программы воспитания в соответствие требованиям обновлённого ФГОС НОО (пункт 31.1) и включает в себя следующие структурные компоненты:

**Тематическое планирование в 1-4 классах выстроено из содержания обучения по ФОП НОО и отмечено соответствующими пунктами в федеральной образовательной программе начального общего образования*

№ п/п	Тема	Количество часов, отводимых на освоение каждой темы	Э(Ц)ОР
1.	<p>167.6. Содержание обучения в 1 классе.</p> <p>167.6.1. Технологии, профессии и производства.</p> <p>167.6.1.1. Природное и техническое окружение человека</p> <p>167.6.1.2. Профессии родных и знакомых. Профессии, связанные с изучаемыми материалами и производствами. Профессии сферы обслуживания.</p> <p>167.6.1.3. Традиции и праздники народов России, ремёсла, обычаи.</p> <p>167.6.2. Технологии ручной обработки материалов.</p> <p>167.6.2.1. Бережное, экономное и рациональное использование обрабатываемых материалов. Использование конструктивных особенностей материалов при изготовлении изделий.</p> <p>167.6.2.2. Основные технологические операции ручной обработки материалов: разметка деталей, выделение деталей, формообразование деталей, сборка изделия, отделка изделия или его деталей. Общее представление.</p> <p>167.6.2.3. Способы разметки деталей: на глаз и от руки, по шаблону, по линейке (как направляющему инструменту без откладывания размеров) и изготовление изделий с использованием рисунков, графических инструкций, простейших схем. Чтение условных графических</p>	<p><i>Часы на каждую тему распределяются учителем-предметником в зависимости от нагрузки по учебному плану на текущий учебный год в рабочей программе учителя</i></p>	<p><i>Каждый учитель-предметник в своей рабочей программе указывает в данном разделе возможное использование учебно-методических материалов (мультимедийные программы, электронные учебники и задачки, электронные библиотеки, виртуальные лаборатории, игровые программы, коллекции цифровых образовательных ресурсов) используемыми для обучения и воспитания различных групп пользователей, представленными в</i></p>

	<p>изображений (название операций, способов и приёмов работы, последовательности изготовления изделий). Правила экономной и аккуратной разметки. Рациональная разметка и вырезание нескольких одинаковых деталей из бумаги. Способы соединения деталей в изделии: с помощью пластилина, клея, скручивание, сшивание и другие. Приёмы и правила аккуратной работы с клеем. Отделка изделия или его деталей (окрашивание, вышивка, аппликация и другие).</p> <p>167.6.2.4. Подбор соответствующих инструментов и способов обработки материалов в зависимости от их свойств и видов изделий. Инструменты и приспособления (ножницы, линейка, игла, гладилка, стека, шаблон и другие), их правильное, рациональное и безопасное использование.</p> <p>167.6.2.5. Пластические массы, их виды (пластилин, пластика и другие). Приёмы изготовления изделий доступной по сложности формы из них: разметка на глаз, отделение части (стекой, отрыванием), придание формы.</p> <p>167.6.2.6. Наиболее распространённые виды бумаги. Их общие свойства. Простейшие способы обработки бумаги различных видов: сгибание и складывание, сминание, обрывание, склеивание и другие. Резание бумаги ножницами. Правила безопасной работы, передачи и хранения ножниц. Картон.</p> <p>167.6.2.7. Виды природных материалов (плоские – листья и объёмные – орехи, шишки, семена, ветки). Приёмы работы с природными материалами: подбор материалов в соответствии с замыслом, составление композиции, соединение деталей (приклеивание, склеивание с помощью прокладки, соединение с помощью пластилина).</p> <p>167.6.2.8. Общее представление о тканях (текстиле), их строении и свойствах. Швейные инструменты и приспособления (иглы, булавки и другие). Отмеривание и заправка нитки в иголку, строчка прямого стежка.</p> <p>167.6.2.9. Использование дополнительных отделочных материалов.</p> <p>167.6.3. Конструирование и моделирование.</p> <p>167.6.3.1. Простые и объёмные конструкции из разных материалов (пластические массы, бумага, текстиль и другие) и способы их создания. Общее представление о конструкции изделия, детали и части изделия, их взаимное</p>	<p><i>электронном (цифровом) виде и реализующими дидактические возможности ИКТ, содержание которых соответствует законодательству об образовании.</i></p>
--	--	---

	<p>расположение в общей конструкции. Способы соединения деталей в изделиях из разных материалов. Образец, анализ конструкции образцов изделий, изготовление изделий по образцу, рисунку. Конструирование по модели (на плоскости). Взаимосвязь выполняемого действия и результата. Элементарное прогнозирование порядка действий в зависимости от желаемого (необходимого) результата, выбор способа работы в зависимости от требуемого результата (замысла).</p>		
2.	<p>167.7. Содержание обучения во 2 классе.</p> <p>167.7.1. Технологии, профессии и производства.</p> <p>167.7.1.1. Рукотворный мир – результат труда человека. Элементарные представления об основном принципе создания мира вещей: прочность конструкции, удобство использования, эстетическая выразительность. Средства художественной выразительности (композиция, цвет, тон и другие). Изготовление изделий с учётом данного принципа. Общее представление о технологическом процессе: анализ устройства и назначения изделия, выстраивание последовательности практических действий и технологических операций, подбор материалов и инструментов, экономная разметка, обработка с целью получения (выделения) деталей, сборка, отделка изделия, проверка изделия в действии, внесение необходимых дополнений и изменений. Изготовление изделий из различных материалов с соблюдением этапов технологического процесса.</p> <p>167.7.1.2. Традиции и современность. Новая жизнь древних профессий. Совершенствование их технологических процессов. Мастера и их профессии, правила мастера. Культурные традиции. Техника на службе человеку.</p> <p>167.7.1.3. Элементарная творческая и проектная деятельность (создание замысла, его детализация и воплощение). Несложные коллективные, групповые проекты.</p> <p>167.7.2. Технологии ручной обработки материалов.</p> <p>167.7.2.1. Многообразие материалов, их свойств и их практическое применение в жизни. Исследование и сравнение элементарных физических, механических и технологических свойств различных материалов. Выбор материалов по их декоративно-художественным и</p>		

	<p>конструктивным свойствам.</p> <p>167.7.2.2. Называние и выполнение основных технологических операций ручной обработки материалов в процессе изготовления изделия: разметка деталей (с помощью линейки (угольника, циркуля), формообразование деталей (сгибание, складывание тонкого картона и плотных видов бумаги и другие), сборка изделия (сшивание). Подвижное соединение деталей изделия. Использование соответствующих способов обработки материалов в зависимости от вида и назначения изделия.</p> <p>167.7.2.3. Виды условных графических изображений: рисунок, простейший чертёж, эскиз, схема. Чертёжные инструменты – линейка (угольник, циркуль). Их функциональное назначение, конструкция. Приёмы безопасной работы колющими (циркуль) инструментами.</p> <p>167.7.2.4. Технология обработки бумаги и картона. Назначение линий чертежа (контур, линия разреза, сгиба, выносная, размерная). Чтение условных графических изображений. Построение прямоугольника от двух прямых углов (от одного прямого угла). Разметка деталей с использованием простейших чертежей, эскизов. Изготовление изделий по рисунку, простейшему чертежу или эскизу, схеме. Использование измерений, вычислений и построений для решения практических задач. Сгибание и складывание тонкого картона и плотных видов бумаги – биговка. Подвижное соединение деталей на проволоку, толстую нитку.</p> <p>167.7.2.5. Технология обработки текстильных материалов. Строение ткани (поперечное и продольное направление нитей). Ткани и нитки растительного происхождения (полученные на основе натурального сырья). Виды ниток (швейные, мулине). Трикотаж, нетканые материалы (общее представление), его строение и основные свойства. Строчка прямого стежка и её варианты (перевивы, наборы) и (или) строчка косого стежка и её варианты (крестик, стебельчатая, ёлочка). Лекало. Разметка с помощью лекала (простейшей выкройки). Технологическая последовательность изготовления несложного швейного изделия (разметка деталей, выкраивание деталей, отделка деталей, сшивание деталей).</p> <p>167.7.2.6. Использование дополнительных материалов (например,</p>		
--	---	--	--

	<p>проволока, пряжа, бусины и другие).</p> <p>167.7.3. Конструирование и моделирование.</p> <p>167.7.3.1. Основные и дополнительные детали. Общее представление о правилах создания гармоничной композиции. Симметрия, способы разметки и конструирования симметричных форм.</p> <p>167.7.3.2. Конструирование и моделирование изделий из различных материалов по простейшему чертежу или эскизу. Подвижное соединение деталей конструкции. Внесение элементарных конструктивных изменений и дополнений в изделие.</p>		
7.	<p>167.8. Содержание обучения в 3 классе.</p> <p>167.8.1. Технологии, профессии и производства.</p> <p>167.8.1.1. Непрерывность процесса деятельностного освоения мира человеком и создания культуры. Материальные и духовные потребности человека как движущие силы прогресса.</p> <p>167.8.1.2. Разнообразие творческой трудовой деятельности в современных условиях. Разнообразие предметов рукотворного мира: архитектура, техника, предметы быта и декоративно-прикладного искусства. Современные производства и профессии, связанные с обработкой материалов, аналогичных используемым на уроках технологии.</p> <p>167.8.1.3. Общие правила создания предметов рукотворного мира: соответствие формы, размеров, материала и внешнего оформления изделия его назначению. Стилевая гармония в предметном ансамбле, гармония предметной и окружающей среды (общее представление).</p> <p>167.8.1.4. Мир современной техники. Информационно-коммуникационные технологии в жизни современного человека. Решение человеком инженерных задач на основе изучения природных законов – жёсткость конструкции (трубчатые сооружения, треугольник как устойчивая геометрическая форма и другие).</p> <p>167.8.1.5. Бережное и внимательное отношение к природе как источнику сырьевых ресурсов и идей для технологий будущего.</p> <p>167.8.1.6. Элементарная творческая и проектная деятельность. Коллективные, групповые и индивидуальные проекты в рамках изучаемой тематики. Совместная работа в малых группах, осуществление сотрудничества, распределение работы, выполнение социальных ролей</p>		

	<p>(руководитель (лидер) и подчинённый).</p> <p>167.8.2. Технологии ручной обработки материалов.</p> <p>167.8.2.1. Некоторые (доступные в обработке) виды искусственных и синтетических материалов Разнообразие технологий и способов обработки материалов в различных видах изделий, сравнительный анализ технологий при использовании того или иного материала (например, аппликация из бумаги и ткани, коллаж и другие). Выбор материалов по их декоративно-художественным и технологическим свойствам, использование соответствующих способов обработки материалов в зависимости от назначения изделия.</p> <p>167.8.2.2. Инструменты и приспособления (циркуль, угольник, канцелярский нож, шило и другие), название и выполнение приёмов их рационального и безопасного использования.</p> <p>167.8.2.3. Углубление общих представлений о технологическом процессе (анализ устройства и назначения изделия, выстраивание последовательности практических действий и технологических операций, подбор материалов и инструментов, экономная разметка материалов, обработка с целью получения деталей, сборка, отделка изделия, проверка изделия в действии, внесение необходимых дополнений и изменений). Рицовка. Изготовление объёмных изделий из развёрток. Преобразование развёрток несложных форм.</p> <p>167.8.2.4. Технология обработки бумаги и картона. Виды картона (гофрированный, толстый, тонкий, цветной и другой). Чтение и построение простого чертежа (эскиза) развёртки изделия. Разметка деталей с использованием простейших чертёжей, эскизов. Решение задач на внесение необходимых дополнений и изменений в схему, чертёж, эскиз. Выполнение измерений, расчётов, несложных построений.</p> <p>167.8.2.5. Выполнение рицовки на картоне с помощью канцелярского ножа, выполнение отверстий шилом.</p> <p>167.8.2.6. Технология обработки текстильных материалов. Использование трикотажа и нетканых материалов для изготовления изделий. Использование вариантов строчки косого стежка (крестик, стебельчатая и другие) и (или) петельной строчки для соединения деталей изделия и отделки. Пришивание</p>		
--	--	--	--

	<p>пуговиц (с двумя-четырьмя отверстиями). Изготовление швейных изделий из нескольких деталей.</p> <p>167.8.2.7. Использование дополнительных материалов. Комбинирование разных материалов в одном изделии.</p> <p>167.8.3. Конструирование и моделирование.</p> <p>167.8.3.1. Конструирование и моделирование изделий из различных материалов, в том числе наборов «Конструктор» по заданным условиям (технико-технологическим, функциональным, декоративно-художественным). Способы подвижного и неподвижного соединения деталей набора «Конструктор», их использование в изделиях, жёсткость и устойчивость конструкции.</p> <p>167.8.3.2. Создание простых макетов и моделей архитектурных сооружений, технических устройств, бытовых конструкций. Выполнение заданий на доработку конструкций (отдельных узлов, соединений) с учётом дополнительных условий (требований). Использование измерений и построений для решения практических задач. Решение задач на мысленную трансформацию трёхмерной конструкции в развёртку (и наоборот).</p>		
8.	<p>167.9. Содержание обучения в 4 классе.</p> <p>167.9.1. Технологии, профессии и производства.</p> <p>167.9.1.1. Профессии и технологии современного мира. Использование достижений науки в развитии технического прогресса. Изобретение и использование синтетических материалов с определёнными заданными свойствами в различных отраслях и профессиях. Нефть как универсальное сырьё. Материалы, получаемые из нефти (пластик, стеклоткань, пенопласт и другие).</p> <p>167.9.1.2. Профессии, связанные с опасностями (пожарные, космонавты, химики и другие).</p> <p>167.9.1.3. Информационный мир, его место и влияние на жизнь и деятельность людей. Влияние современных технологий и преобразующей деятельности человека на окружающую среду, способы её защиты.</p> <p>167.9.1.4. Сохранение и развитие традиций прошлого в творчестве современных мастеров. Бережное и уважительное отношение людей к культурным традициям. Изготовление изделий с учётом традиционных правил и</p>		

	<p>современных технологий (лепка, вязание, шитьё, вышивка и другие).</p> <p>167.9.1.5. Элементарная творческая и проектная деятельность (реализация заданного или собственного замысла, поиск оптимальных конструктивных и технологических решений). Коллективные, групповые и индивидуальные проекты на основе содержания материала, изучаемого в течение учебного года. Использование комбинированных техник создания конструкций по заданным условиям в выполнении учебных проектов.</p> <p>167.9.2. Технологии ручной обработки материалов.</p> <p>167.9.2.1. Синтетические материалы – ткани, полимеры (пластик, поролон). Их свойства. Создание синтетических материалов с заданными свойствами.</p> <p>167.9.2.2. Использование измерений, вычислений и построений для решения практических задач. Внесение дополнений и изменений в условные графические изображения в соответствии с дополнительными (изменёнными) требованиями к изделию.</p> <p>167.9.2.3. Технология обработки бумаги и картона. Подбор материалов в соответствии с замыслом, особенностями конструкции изделия. Определение оптимальных способов разметки деталей, сборки изделия. Выбор способов отделки. Комбинирование разных материалов в одном изделии.</p> <p>167.9.2.4. Совершенствование умений выполнять разные способы разметки с помощью чертёжных инструментов. Освоение доступных художественных техник.</p> <p>167.9.2.5. Технология обработки текстильных материалов. Обобщённое представление о видах тканей (натуральные, искусственные, синтетические), их свойствах и областях использования. Дизайн одежды в зависимости от её назначения, моды, времени. Подбор текстильных материалов в соответствии с замыслом, особенностями конструкции изделия. Раскрой деталей по готовым лекалам (выкройкам), собственным несложным. Строчка петельного стежка и её варианты («тамбур» и другие), её назначение (соединение и отделка деталей) и (или) строчки петлеобразного и крестообразного стежков (соединительные и отделочные). Подбор ручных строчек для сшивания и отделки изделий. Простейший ремонт изделий.</p>		
--	--	--	--

	<p>167.9.2.6. Технология обработки синтетических материалов. Пластик, поролон, полиэтилен. Общее знакомство, сравнение свойств. Самостоятельное определение технологий их обработки в сравнении с освоенными материалами.</p> <p>167.9.2.7. Комбинированное использование разных материалов.</p> <p>167.9.3. Конструирование и моделирование.</p> <p>167.9.3.1. Современные требования к техническим устройствам (экологичность, безопасность, эргономичность и другие).</p> <p>167.9.3.2. Конструирование и моделирование изделий из различных материалов, в том числе наборов «Конструктор» по проектному заданию или собственному замыслу. Поиск оптимальных и доступных новых решений конструкторско-технологических проблем на всех этапах аналитического и технологического процесса при выполнении индивидуальных творческих и коллективных проектных работ.</p> <p>167.9.3.3. Робототехника. Конструктивные, соединительные элементы и основные узлы робота. Инструменты и детали для создания робота. Конструирование робота. Составление алгоритма действий робота. Программирование, тестирование робота. Преобразование конструкции робота. Презентация робота.</p>		
--	---	--	--

В том случае, если учитель-предметник составил своё тематическое планирование в конструкторе рабочих программ на сайте <https://edsoo.ru/> структура рабочей программы сохраняется в соответствии с конструктором. В данном случае раздел 3 в рабочих программах ООП НОО не изменяется, так как основные структурные компоненты по ФГОС выдержаны.

2.1.12. Рабочая программа по учебному предмету «Физическая культура»

Программа по учебному предмету «Физическая культура» (предметная область «Физическая культура») (далее соответственно – программа по физической культуре, физическая культура) включает пояснительную записку, содержание обучения, планируемые результаты освоения программы по физической культуре и общее тематическое планирование.

Общее число часов, для изучения физической культуры, определяется

учебным планом ООП НОО и может корректироваться на начало учебного года по решению педагогического совета.

Планируемые результаты освоения программы по физической культуре на уровне начального общего образования

Личностные результаты освоения программы по физической культуре на уровне начального общего образования достигаются в единстве учебной и воспитательной деятельности в соответствии с традиционными российскими социокультурными и духовно-нравственными ценностями, принятыми в обществе правилами и нормами поведения и способствуют процессам самопознания, самовоспитания и саморазвития, формирования внутренней позиции личности.

В результате изучения физической культуры на уровне начального общего образования у обучающегося будут сформированы следующие личностные результаты:

Патриотическое воспитание: ценностное отношение к отечественному спортивному, культурному, историческому и научному наследию, понимание значения физической культуры в жизни современного общества, способность владеть достоверной информацией о спортивных достижениях сборных команд по видам спорта на международной спортивной арене, основных мировых и отечественных тенденциях развития физической культуры для блага человека, заинтересованность в научных знаниях о человеке.

Гражданское воспитание: представление о социальных нормах и правилах межличностных отношений в коллективе, готовность к разнообразной совместной деятельности при выполнении учебных, познавательных задач, освоение и выполнение физических упражнений, создание учебных проектов, стремление к взаимопониманию и взаимопомощи в процессе этой учебной деятельности, готовность оценивать своё поведение и поступки своих товарищей с позиции нравственных и правовых норм с учётом осознания последствий поступков, оказание посильной помощи и моральной поддержки сверстникам при выполнении учебных заданий, доброжелательное и уважительное отношение при объяснении ошибок и способов их устранения.

Ценности научного познания:

знание истории развития представлений о физическом развитии и воспитании человека в российской культурно-педагогической традиции;

познавательные мотивы, направленные на получение новых знаний по физической культуре, необходимых для формирования здоровья и здоровых

привычек, физического развития и физического совершенствования;

познавательная и информационная культура, в том числе навыки самостоятельной работы с учебными текстами, справочной литературой, доступными техническими средствами информационных технологий;

интерес к обучению и познанию, любознательность, готовность и способность к самообразованию, исследовательской деятельности, к осознанному выбору направленности и уровня обучения в дальнейшем.

Формирование культуры здоровья:

осознание ценности своего здоровья для себя, общества, государства, ответственное отношение к регулярным занятиям физической культурой, в том числе освоению гимнастических упражнений и плавания как важных жизнеобеспечивающих умений, установка на здоровый образ жизни, необходимость соблюдения правил безопасности при занятиях физической культурой и спортом.

Экологическое воспитание:

экологически целесообразное отношение к природе, внимательное отношение к человеку, его потребностям в жизнеобеспечивающих двигательных действиях, ответственное отношение к собственному физическому и психическому здоровью, осознание ценности соблюдения правил безопасного поведения в ситуациях, угрожающих здоровью и жизни людей;

экологическое мышление, умение руководствоваться им в познавательной, коммуникативной и социальной практике.

В результате изучения физической культуры на уровне начального общего образования у обучающегося будут сформированы познавательные универсальные учебные действия, коммуникативные универсальные учебные действия, регулятивные универсальные учебные действия, совместная деятельность.

У обучающегося будут сформированы следующие базовые логические и исследовательские действия, умения работать с информацией как часть познавательных универсальных учебных действий:

ориентироваться в терминах и понятиях, используемых в физической культуре (в пределах изученного), применять изученную терминологию в своих устных и письменных высказываниях;

выявлять признаки положительного влияния занятий физической культурой на работу организма, сохранение его здоровья и эмоционального благополучия;

моделировать правила безопасного поведения при освоении физических упражнений, плавании;

устанавливать связь между физическими упражнениями и их влиянием на развитие физических качеств;

классифицировать виды физических упражнений в соответствии с определённым классификационным признаком: по признаку исторически сложившихся систем физического воспитания, по преимущественной целевой направленности их использования, преимущественному воздействию на развитие отдельных качеств (способностей) человека;

приводить примеры и осуществлять демонстрацию гимнастических упражнений, навыков плавания, ходьбы на лыжах (при условии наличия снежного покрова), упражнений начальной подготовки по виду спорта (по выбору), туристических физических упражнений;

самостоятельно (или в совместной деятельности) составлять комбинацию упражнений для утренней гимнастики с индивидуальным дозированием физических упражнений;

формировать умение понимать причины успеха/неуспеха учебной деятельности, в том числе для целей эффективного развития физических качеств и способностей в соответствии с сенситивными периодами развития, способности конструктивно находить решение и действовать даже в ситуациях неуспеха;

овладевать базовыми предметными и межпредметными понятиями, отражающими существенные связи и отношения между объектами и процессами, использовать знания и умения в области культуры движения, эстетического восприятия в учебной деятельности иных учебных предметов;

использовать информацию, полученную посредством наблюдений, просмотра видеоматериалов, иллюстраций, для эффективного физического развития, в том числе с использованием гимнастических, игровых, спортивных, туристических физических упражнений;

использовать средства информационно-коммуникационных технологий для решения учебных и практических задач (в том числе Интернет с контролируемым выходом), оценивать объективность информации и возможности её использования для решения конкретных учебных задач.

У обучающегося будут сформированы умения общения как часть коммуникативных универсальных учебных действий:

вступать в диалог, задавать собеседнику вопросы, использовать реплики-уточнения и дополнения, формулировать собственное мнение и идеи, аргументированно их излагать, выслушивать разные мнения, учитывать их в диалоге;

описывать влияние физической культуры на здоровье и эмоциональное благополучие человека;

строить гипотезы о возможных отрицательных последствиях нарушения правил при выполнении физических движений, в играх и игровых заданиях, спортивных эстафетах;

организовывать (при содействии взрослого или самостоятельно) игры, спортивные эстафеты, выполнение физических упражнений в коллективе, включая обсуждение цели общей деятельности, распределение ролей, выполнение функциональных обязанностей, осуществление действий для достижения результата;

проявлять интерес к работе товарищей, в доброжелательной форме комментировать и оценивать их достижения, высказывать свои предложения и пожелания, оказывать при необходимости помощь;

продуктивно сотрудничать (общение, взаимодействие) со сверстниками при решении задач выполнения физических упражнений, игровых заданий и игр на уроках, во внеурочной и внешкольной физкультурной деятельности;

конструктивно разрешать конфликты посредством учёта интересов сторон и сотрудничества.

У обучающегося будут сформированы умения самоорганизации и самоконтроля как часть регулятивных универсальных учебных действий:

оценивать влияние занятий физической подготовкой на состояние своего организма (снятие утомляемости, улучшение настроения, уменьшение частоты простудных заболеваний);

контролировать состояние организма на уроках физической культуры и в самостоятельной повседневной физической деятельности по показателям частоты пульса и самочувствия;

предусматривать возникновение возможных ситуаций, опасных для здоровья и жизни;

проявлять волевую саморегуляцию при планировании и выполнении намеченных планов организации своей жизнедеятельности, проявлять стремление к успешной образовательной, в том числе физкультурно-спортивной, деятельности, анализировать свои ошибки;

осуществлять информационную, познавательную и практическую деятельность с использованием различных средств информации и коммуникации.

Предметные результаты изучения учебного предмета «Физическая культура» отражают опыт обучающихся в физкультурной деятельности.

В составе предметных результатов по освоению обязательного содержания, установленного программой по физической культуре, выделяются: полученные знания, освоенные обучающимися, умения и способы действий, специфические для предметной области «Физическая

культура» периода развития начального общего образования, виды деятельности по получению новых знаний, их интерпретации, преобразованию и применению в различных учебных и новых ситуациях.

В состав предметных результатов по освоению обязательного содержания включены физические упражнения:

гимнастические упражнения, характеризующиеся многообразием искусственно созданных движений и действий, эффективность которых оценивается избирательностью воздействия на строение и функции организма, а также правильностью, красотой и координационной сложностью всех движений;

игровые упражнения, состоящие из естественных видов действий (элементарных движений, бега, бросков и других), которые выполняются в разнообразных вариантах в соответствии с изменяющейся игровой ситуацией и оцениваются по эффективности влияния на организм в целом и по конечному результату действия (например, точнее бросить, быстрее добежать, выполнить в соответствии с предлагаемой техникой выполнения или конечным результатом задания);

туристические физические упражнения, включающие ходьбу, бег, прыжки, преодоление препятствий, ходьбу на лыжах, езду на велосипеде, эффективность которых оценивается комплексным воздействием на организм и результативностью преодоления расстояния и препятствий на местности;

спортивные упражнения объединяют ту группу действий, исполнение которых искусственно стандартизировано в соответствии с Единой всесоюзной спортивной классификацией и является предметом специализации для достижения максимальных спортивных результатов. К последней группе в программе по физической культуре условно относятся некоторые физические упражнения первых трёх групп, если им присущи перечисленные признаки (спортивные гимнастические упражнения, спортивные игровые упражнения, спортивные туристические упражнения).

Предметные результаты представлены по годам обучения и отражают сформированность у обучающихся определённых умений.

К концу обучения в 1 классе обучающийся получит следующие предметные результаты по отдельным темам программы по физической культуре:

Знания о физической культуре:

различать основные предметные области физической культуры (гимнастика, игры, туризм, спорт);

формулировать правила составления распорядка дня с использованием

знаний принципов личной гигиены, требований к одежде и обуви для занятий физическими упражнениями в зале и на улице, иметь представление о здоровом образе жизни, о важности ведения активного образа жизни, формулировать основные правила безопасного поведения в местах занятий физическими упражнениями (в спортивном зале, на спортивной площадке, в бассейне);

формулировать простейшие правила закаливания и организации самостоятельных занятий физическими упражнениями, применять их в повседневной жизни, понимать и раскрывать значение регулярного выполнения гимнастических упражнений для гармоничного развития, описывать формы наблюдения за динамикой развития гибкости и координационных способностей;

иметь представление об основных видах разминки.

Способы физкультурной деятельности.

Самостоятельные занятия общеразвивающими и здоровье формирующими физическими упражнениями:

выбирать гимнастические упражнения для формирования стопы, осанки в положении стоя, сидя и при ходьбе, упражнения для развития гибкости и координации;

составлять и выполнять индивидуальный распорядок дня с включением утренней гимнастики, физкультминуток, выполнения упражнений гимнастики, измерять и демонстрировать в записи индивидуальные показатели длины и массы тела, сравнивать их значения с рекомендуемыми для гармоничного развития значениями.

Самостоятельные развивающие, подвижные игры и спортивные эстафеты, строевые упражнения:

участвовать в спортивных эстафетах, развивающих подвижных играх, в том числе ролевых, с заданиями на выполнение движений под музыку и с использованием танцевальных шагов, выполнять игровые задания для знакомства с видами спорта, плаванием, основами туристической деятельности, общаться и взаимодействовать в игровой деятельности, выполнять команды и строевые упражнения.

Физическое совершенствование.

Физкультурно-оздоровительная деятельность:

осваивать технику выполнения гимнастических упражнений для формирования опорно-двигательного аппарата, включая гимнастический шаг, мягкий бег;

упражнения основной гимнастики на развитие физических качеств (гибкость, координация), эффективность развития которых приходится на

период начального общего образования, и развития силы, основанной на удержании собственного веса;

осваивать гимнастические упражнения на развитие моторики, координационно-скоростных способностей, в том числе с использованием гимнастических предметов (скакалка, мяч);

осваивать гимнастические упражнения, направленные на развитие жизненно важных навыков и умений (группировка, кувырки, повороты в обе стороны, равновесие на каждой ноге попеременно, прыжки толчком с двух ног вперёд, назад, с поворотом в обе стороны;

осваивать способы игровой деятельности.

К концу обучения во 2 классе обучающийся достигнет следующих предметных результатов по отдельным темам программы по физической культуре:

Знания о физической культуре:

описывать технику выполнения освоенных гимнастических упражнений по видам разминки, отмечать динамику развития личных физических качеств: гибкости, силы, координационно-скоростных способностей;

кратко излагать историю физической культуры, гимнастики, олимпийского движения, некоторых видов спорта, излагать и находить информацию о ГТО, его нормативов, описывать технику удержания на воде и основных общеразвивающих гимнастических упражнений как жизненно важных навыков человека, понимать и раскрывать правила поведения на воде, формулировать правила проведения водных процедур, воздушных и солнечных ванн, гигиенические правила при выполнении физических упражнений, во время купания и занятий плаванием, характеризовать умение плавать.

Способы физкультурной деятельности.

Самостоятельные занятия общеразвивающими и здоровье формирующими физическими упражнениями:

выбирать и составлять комплексы упражнений основной гимнастики для выполнения определённых задач, включая формирование свода стопы, укрепление определённых групп мышц, увеличение подвижности суставов;

использовать технику контроля за соблюдением осанки и правильной постановки стопы при ходьбе, характеризовать основные показатели физических качеств и способностей человека (гибкость, сила, выносливость, координационные и скоростные способности) и перечислять возрастной период для их эффективного развития;

принимать решения в условиях игровой деятельности, оценивать

правила безопасности в процессе игры;

знать основные строевые команды.

Самостоятельные наблюдения за физическим развитием и физической подготовленностью:

составлять письменно и выполнять индивидуальный распорядок дня с включением утренней гимнастики, физкультминуток, регулярных упражнений гимнастики, измерять, сравнивать динамику развития физических качеств и способностей: гибкости, координационных способностей, измерять (пальпаторно) частоту сердечных сокращений при выполнении упражнений с различной нагрузкой;

классифицировать виды физических упражнений в соответствии с определённым классификационным признаком: по признаку исторически сложившихся систем физического воспитания, по преимущественной целевой направленности их использования, по преимущественному воздействию на развитие отдельных качеств (способностей) человека.

Самостоятельные развивающие, подвижные игры и спортивные эстафеты, командные перестроения:

участвовать в играх и игровых заданиях, спортивных эстафетах; устанавливать ролевое участие членов команды; выполнять перестроения.

Физическое совершенствование.

Физкультурно-оздоровительная деятельность:

осваивать физические упражнения на развитие гибкости и координационно-скоростных способностей;

осваивать и демонстрировать технику перемещения гимнастическим шагом, мягким бегом вперёд, назад, прыжками, подскоками, галопом;

осваивать и демонстрировать технику выполнения подводящих, гимнастических и акробатических упражнений, танцевальных шагов, работы с гимнастическими предметами для развития моторики, пространственного воображения, меткости, гибкости, координационно-скоростных способностей;

демонстрировать равновесие стоя и в полуприседе на каждой ноге попеременно, прыжки на месте с полуповоротом с прямыми ногами и в группировке (в обе стороны);

осваивать технику плавания одним или несколькими спортивными стилями плавания (при наличии материально-технического обеспечения).

К концу обучения в 3 классе обучающийся достигнет следующих предметных результатов по отдельным темам программы по физической культуре:

Знания о физической культуре:

представлять и описывать структуру спортивного движения в нашей стране, формулировать отличие задач физической культуры от задач спорта;

выполнять задания на составление комплексов физических упражнений по преимущественной целевой направленности их использования, находить и представлять материал по заданной теме, объяснять связь физических упражнений для формирования и укрепления здоровья, развития памяти, разговорной речи, мышления;

представлять и описывать общее строение человека, называть основные части костного скелета человека и основные группы мышц;

описывать технику выполнения освоенных физических упражнений;

формулировать основные правила безопасного поведения на занятиях по физической культуре;

находить информацию о возрастных периодах, когда эффективно развивается каждое из следующих физических качеств: гибкость, координация, быстрота, сила, выносливость;

различать упражнения по воздействию на развитие основных физических качеств и способностей человека;

различать упражнения на развитие моторики;

объяснять технику дыхания под водой, технику удержания тела на воде;

формулировать основные правила выполнения спортивных упражнений (по виду спорта на выбор);

выявлять характерные ошибки при выполнении физических упражнений.

Способы физкультурной деятельности.

Самостоятельные занятия общеразвивающими и здоровье формирующими физическими упражнениями:

самостоятельно проводить разминку по её видам: общую, партерную, разминку у опоры, характеризовать комплексы гимнастических упражнений по целевому назначению;

организовывать проведение игр, игровых заданий и спортивных эстафет (на выбор).

Самостоятельные наблюдения за физическим развитием и физической подготовленностью:

определять максимально допустимую для себя нагрузку (амплитуду движения) при выполнении физического упражнения, оценивать и объяснять меру воздействия того или иного упражнения (по заданию) на основные физические качества и способности;

проводить наблюдения за своим дыханием при выполнении

упражнений основной гимнастики.

Самостоятельные развивающие, подвижные игры и спортивные эстафеты:

составлять, организовывать и проводить игры и игровые задания;

выполнять ролевые задания при проведении спортивных эстафет с гимнастическим предметом/без гимнастического предмета (организатор эстафеты, главный судья, капитан, член команды).

Физическое совершенствование.

Физкультурно-оздоровительная деятельность:

осваивать и выполнять технику разучиваемых физических упражнений и комбинаций гимнастических упражнений с использованием в том числе танцевальных шагов, поворотов, прыжков;

осваивать и выполнять технику спортивного плавания стилями (на выбор): брасс, кроль на спине, кроль;

осваивать технику выполнения комплексов гимнастических упражнений для развития гибкости, координационно-скоростных способностей;

осваивать универсальные умения при выполнении организующих упражнений и жизненно важных навыков двигательной деятельности человека, такие как: построение и перестроение, перемещения различными способами передвижения, группировка, перекаты, повороты, прыжки, удержание на воде, дыхание под водой и другие;

проявлять физические качества: гибкость, координацию – и демонстрировать динамику их развития;

осваивать универсальные умения по самостоятельному выполнению упражнений в оздоровительных формах занятий;

осваивать строевой и походный шаг.

Спортивно-оздоровительная деятельность:

осваивать и демонстрировать технику стилей спортивного плавания (брасс, кроль) с динамикой улучшения показателей скорости при плавании на определённое расстояние;

осваивать комплексы гимнастических упражнений и упражнений акробатики с использованием и без использования гимнастических предметов (мяч, скакалка);

осваивать универсальные умения прыжков, поворотов, равновесий, включая: серию поворотов и прыжков на девяносто и сто восемьдесят градусов, прыжки с толчком одной ногой, обеими ногами с прямыми и согнутыми коленями, прямо и с полуповоротом, с места и с разбега, прыжки и подскоки через вращающуюся скакалку;

осваивать универсальные умения ходьбы на лыжах (при возможных погодных условиях), бега на скорость, метания теннисного мяча в заданную цель, прыжков в высоту через планку, прыжков в длину и иное;

осваивать универсальные умения при выполнении специальных физических упражнений, входящих в программу начальной подготовки по виду спорта (по выбору).

К концу обучения в 4 классе обучающийся достигнет следующих предметных результатов по отдельным темам программы по физической культуре:

Знания о физической культуре:

определять и кратко характеризовать физическую культуру, её роль в общей культуре человека, пересказывать тексты по истории физической культуры, олимпизма, понимать и раскрывать связь физической культуры с трудовой и военной деятельностью;

называть направления физической культуры в классификации физических упражнений по признаку исторически сложившихся систем физического воспитания;

понимать и перечислять физические упражнения в классификации по преимущественной целевой направленности;

формулировать основные задачи физической культуры, объяснять отличия задач физической культуры от задач спорта;

характеризовать туристическую деятельность, её место в классификации физических упражнений по признаку исторически сложившихся систем физического воспитания и отмечать роль туристической деятельности в ориентировании на местности и жизнеобеспечении в трудных ситуациях;

давать основные определения по организации строевых упражнений: строй, фланг, фронт, интервал, дистанция, направляющий, замыкающий, шеренга, колонна;

знать строевые команды;

знать и применять методику определения результатов развития физических качеств и способностей: гибкости, координационно-скоростных способностей;

определять ситуации, требующие применения правил предупреждения травматизма;

определять состав спортивной одежды в зависимости от погодных условий и условий занятий;

различать гимнастические упражнения по воздействию на развитие физических качеств (сила, быстрота, координация, гибкость).

Способы физкультурной деятельности:

составлять индивидуальный режим дня, вести дневник наблюдений за своим физическим развитием, в том числе оценивая своё состояние после закаливающих процедур;

измерять показатели развития физических качеств и способностей по методикам программы по физической культуре (гибкость, координационно-скоростные способности);

объяснять технику разученных гимнастических упражнений и специальных физических упражнений по виду спорта (по выбору);

общаться и взаимодействовать в игровой деятельности;

моделировать комплексы упражнений по заданной цели: на развитие гибкости, координации, быстроты, моторики, улучшение подвижности суставов, увеличение эластичности мышц, формирование стопы и осанки, развитие меткости и другие;

составлять, организовывать и проводить подвижные игры с элементами соревновательной деятельности.

Физическое совершенствование

Физкультурно-оздоровительная деятельность:

осваивать универсальные умения по самостоятельному выполнению упражнений в оздоровительных формах занятий (гимнастические минутки, утренняя гимнастика, учебно-тренировочный процесс);

моделировать физические нагрузки для развития основных физических качеств и способностей в зависимости от уровня физической подготовленности и эффективности динамики развития физических качеств и способностей;

осваивать универсальные умения по контролю за величиной физической нагрузки при выполнении упражнений на развитие физических качеств по частоте сердечных сокращений;

осваивать навыки по самостоятельному выполнению гимнастических упражнений при различных видах разминки: общей, партерной, разминки у опоры – в целях обеспечения нагрузки на группы мышц в различных положениях (в движении, лёжа, сидя, стоя);

принимать на себя ответственность за результаты эффективного развития собственных физических качеств.

Спортивно-оздоровительная деятельность:

осваивать и показывать универсальные умения при выполнении организующих упражнений;

осваивать технику выполнения спортивных упражнений;

осваивать универсальные умения по взаимодействию в парах и группах

при разучивании специальных физических упражнений;

проявлять физические качества гибкости, координации и быстроты при выполнении специальных физических упражнений и упражнений основной гимнастики;

выявлять характерные ошибки при выполнении гимнастических упражнений и техники плавания;

различать, выполнять и озвучивать строевые команды;

осваивать универсальные умения по взаимодействию в группах при разучивании и выполнении физических упражнений;

осваивать и демонстрировать технику различных стилей плавания (на выбор), выполнять плавание на скорость;

описывать и демонстрировать правила соревновательной деятельности по виду спорта (на выбор);

соблюдать правила техники безопасности при занятиях физической культурой и спортом;

демонстрировать технику удержания гимнастических предметов (мяч, скакалка) при передаче, броске, ловле, вращении, перекатах;

демонстрировать технику выполнения равновесий, поворотов, прыжков толчком с одной ноги (попеременно), на месте и с разбега;

осваивать технику выполнения акробатических упражнений (кувырок, колесо, шпагат/полушпагат, мост из различных положений по выбору, стойка на руках);

осваивать технику танцевальных шагов, выполняемых индивидуально, парами, в группах;

моделировать комплексы упражнений общей гимнастики по видам разминки (общая, партерная, у опоры);

осваивать универсальные умения в самостоятельной организации и проведении подвижных игр, игровых заданий, спортивных эстафет;

осваивать универсальные умения управлять эмоциями в процессе учебной и игровой деятельности;

осваивать технические действия из спортивных игр.

Содержание обучения в 1 классе.

Физическая культура. Культура движения. Гимнастика. Регулярные занятия физической культурой в рамках учебной и внеурочной деятельности. Основные разделы урока.

Исходные положения в физических упражнениях: стойки, упоры, седы, положения лёжа, сидя, у опоры.

Правила поведения на уроках физической культуры. Общие принципы выполнения гимнастических упражнений. Гимнастический шаг.

Гимнастический (мягкий) бег. Основные хореографические позиции.

Место для занятий физическими упражнениями. Спортивное оборудование и инвентарь. Одежда для занятий физическими упражнениями. Техника безопасности при выполнении физических упражнений, проведении игр и спортивных эстафет.

Распорядок дня. Личная гигиена. Основные правила личной гигиены.

Самоконтроль. Строевые команды, построение, расчёт.

Физические упражнения.

Упражнения по видам разминки.

Общая разминка. Упражнения общей разминки. Влияние выполнения упражнений общей разминки на подготовку мышц тела к выполнению физических упражнений. Освоение техники выполнения упражнений общей разминки с контролем дыхания: приставные шаги вперёд на полной стопе (гимнастический шаг), шаги с продвижением вперёд на полупальцах и пятках («казачок»), шаги с продвижением вперёд на полупальцах с выпрямленными коленями и в полуприседе («жираф»), шаги с продвижением вперёд, сочетаемые с отведением рук назад на горизонтальном уровне («конькобежец»). Освоение танцевальных позиций у опоры.

Партерная разминка. Освоение техники выполнения упражнений для формирования и развития опорно-двигательного аппарата: упражнения для формирования стопы, укрепления мышц стопы, развития гибкости и подвижности суставов («лягушонок»), упражнения для растяжки задней поверхности мышц бедра и формирования выворотности стоп («крестик»), упражнения для укрепления мышц ног, увеличения подвижности тазобедренных, коленных и голеностопных суставов («велосипед»).

Упражнения для укрепления мышц тела и развития гибкости позвоночника, упражнения для разогревания методом скручивания мышц спины («верёвочка»), упражнения для укрепления мышц спины и увеличения их эластичности («рыбка»), упражнения для развития гибкости позвоночника и плечевого пояса («мост») из положения лёжа.

Подводящие упражнения

Группировка, кувырок в сторону, освоение подводящих упражнений к выполнению продольных и поперечных шпагатов («ящерка»).

Упражнения для развития моторики и координации с гимнастическим предметом.

Удержание скакалки. Вращение кистью руки скакалки, сложенной вчетверо, – перед собой, сложенной вдвое – поочередно в лицевой, боковой плоскостях. Подскоки через скакалку вперёд, назад. Прыжки через скакалку вперёд, назад. Игровые задания со скакалкой.

Удержание гимнастического мяча. Баланс мяча на ладони, передача мяча из руки в руку. Одиночный отбив мяча от пола. Переброска мяча с ладони на тыльную сторону руки и обратно. Перекат мяча по полу, по рукам. Бросок и ловля мяча. Игровые задания с мячом.

Упражнения для развития координации и развития жизненно важных навыков и умений.

Равновесие – колени вперёд попеременно каждой ногой. Равновесие («арабеск») попеременно каждой ногой. Повороты в обе стороны на сорок пять и девяносто градусов. Прыжки толчком с двух ног вперёд, назад, с поворотом на сорок пять и девяносто градусов в обе стороны.

Освоение танцевальных шагов: «буратино», «ковырялочка», «верёвочка».

Бег, сочетаемый с круговыми движениями руками.

Игры и игровые задания, спортивные эстафеты.

Музыкально-сценические игры. Игровые задания. Спортивные эстафеты с мячом, со скакалкой. Спортивные игры с элементами единоборства.

Организуемые команды и приёмы.

Освоение универсальных умений при выполнении организующих команд.

Содержание обучения во 2 классе.

Гармоничное физическое развитие. Контрольные измерения массы и длины своего тела. Осанка. Занятия гимнастикой в Древней Греции. Древние Олимпийские игры. Символ победы на Олимпийских играх. Возрождение Олимпийских игр. Современная история Олимпийских игр. Виды гимнастики в спорте и олимпийские гимнастические виды спорта. Всероссийские и международные соревнования. Календарные соревнования.

Упражнения по видам разминки.

Общая разминка. Упражнения общей разминки. Повторение разученных упражнений. Освоение техники выполнения упражнений общей разминки с контролем дыхания: гимнастический бег вперёд, назад, приставные шаги на полной стопе вперёд с движениями головой в стороны («индюшонок»), шаги в полном приседе («гусиный шаг»), небольшие прыжки в полном приседе («мячик»), шаги с наклоном туловища вперёд до касания грудью бедра («цапля»), приставные шаги в сторону с наклонами («качалка»), наклоны туловища вперёд, попеременно касаясь прямых ног животом, грудью («складочка»).

Партнерная разминка. Повторение и освоение новых упражнений основной гимнастики для формирования и развития опорно-двигательного

аппарата, включая: упражнения для формирования стопы, укрепления мышц стопы, развития гибкости и подвижности суставов, упражнения для развития эластичности мышц ног и формирования выворотности стоп, упражнения для укрепления мышц ног, рук, упражнения для увеличения подвижности тазобедренных, коленных и голеностопных суставов.

Освоение упражнений для укрепления мышц спины и брюшного пресса («берёзка»), упражнения для укрепления мышц спины («рыбка», «коробочка»), упражнения для укрепления брюшного пресса («уголок»), упражнения для укрепления мышц спины и увеличения их эластичности («киска»), упражнения для развития гибкости: отведение ноги назад стоя на колене (махи назад) поочерёдно правой и левой ногой, прямые ноги разведены в стороны, наклоны туловища попеременно к каждой ноге, руки вверх, прижаты к ушам («кормысло»), упражнение для укрепления мышц живота, развития координации, укрепления мышц бедер («неваляшка»).

Разминка у опоры. Освоение упражнений для укрепления голеностопных суставов, развития координации и увеличения эластичности мышц: стоя лицом к гимнастической стенке (колени прямые, туловище и голова прямо, плечи опущены, живот и таз подтянуты, руки в опоре на гимнастической стенке на высоте талии, локти вниз), полуприсед (колени вперёд, вместе) – вытянуть колени – подняться на полупальцы – опустить пятки на пол в исходное положение. Наклоны туловища вперёд, назад и в сторону в опоре на полной стопе и на носках. Равновесие «пассе» (в сторону, затем вперёд) в опоре на стопе и на носках. Равновесие с ногой вперёд (горизонтально) и мах вперёд горизонтально. Приставные шаги в сторону и повороты. Прыжки: ноги вместе (с прямыми и с согнутыми коленями), разножка на сорок пять и девяносто градусов (вперёд и в сторону).

Подводящие упражнения, акробатические упражнения.

Освоение упражнений: кувырок вперёд, назад, шпагат, колесо, мост из положения сидя, стоя и вставание из положения мост.

Упражнения для развития моторики и координации с гимнастическим предметом

Удержание скакалки. Вращение кистью руки скакалки, сложенной вдвое, перед собой, ловля скакалки. Высокие прыжки вперёд через скакалку с двойным махом вперёд. Игровые задания со скакалкой.

Бросок мяча в заданную плоскость и ловля мяча. Серия отбивов мяча.

Игровые задания, в том числе с мячом и скакалкой. Спортивные эстафеты с гимнастическим предметом. Спортивные и туристические физические игры и игровые задания.

Комбинации упражнений. Осваиваем соединение изученных

упражнений в комбинации.

Пример:

Исходное положение: стоя в VI позиции ног, колени вытянуты, рука с мячом на ладони вперёд (локоть прямой) – бросок мяча в заданную плоскость (на шаг вперёд) – шаг вперёд с поворотом тела на триста шестьдесят градусов – ловля мяча.

Пример:

Исходное положение: сидя в группировке – кувырок вперед-поворот «казак» – подъём – стойка в VI позиции, руки опущены.

Упражнения для развития координации и развития жизненно важных навыков и умений.

Плавательная подготовка.

Правила поведения в бассейне. Упражнения ознакомительного плавания: освоение универсальных умений дыхания в воде. Освоение упражнений для формирования навыков плавания: «поплавок», «морская звезда», «лягушонок», «весёлый дельфин». Освоение спортивных стилей плавания.

Основная гимнастика.

Освоение универсальных умений дыхания во время выполнения гимнастических упражнений.

Освоение техники поворотов в обе стороны на сто восемьдесят и триста шестьдесят градусов на одной ноге (попеременно), техники выполнения серии поворотов колено вперёд, в сторону, поворот «казак», нога вперёд горизонтально. Освоение техники выполнения прыжков толчком с одной ноги вперёд, с поворотом на девяносто и сто восемьдесят градусов в обе стороны.

Освоение танцевальных шагов: шаги с подскоками (вперёд, назад, с поворотом), шаги галопа (в сторону, вперёд), а также в сочетании с различными подскоками, элементы русского танца («припадание»), элементы современного танца.

Освоение упражнений на развитие силы: сгибание и разгибание рук в упоре лёжа на полу.

Игры и игровые задания, спортивные эстафеты.

Ролевые игры и игровые задания с использованием освоенных упражнений и танцевальных шагов. Спортивные эстафеты с мячом, со скакалкой. Спортивные игры. Туристические игры и задания.

Организуемые команды и приёмы.

Освоение универсальных умений при выполнении организующих команд и строевых упражнений: построение и перестроение в одну, две

шеренги, стоя на месте, повороты направо и налево, передвижение в колонне по одному с равномерной скоростью

Содержание обучения в 3 классе.

Нагрузка. Влияние нагрузки на мышцы. Влияние утренней гимнастики и регулярного выполнения физических упражнений на человека. Физические упражнения. Классификация физических упражнений по направлениям. Эффективность развития физических качеств в соответствии с сенситивными периодами развития. Гимнастика и виды гимнастической разминки.

Основные группы мышц человека. Подводящие упражнения к выполнению акробатических упражнений.

Моделирование физической нагрузки при выполнении гимнастических упражнений для развития основных физических качеств.

Освоение навыков по самостоятельному ведению общей, партерной разминки и разминки у опоры в группе.

Освоение и демонстрация приёмов выполнения различных комбинаций гимнастических упражнений с использованием танцевальных шагов, поворотов, прыжков, гимнастических и акробатических упражнений.

Подбор комплекса и демонстрация техники выполнения гимнастических упражнений по преимущественной целевой направленности их использования.

Демонстрация умений построения и перестроения, перемещений различными способами передвижений, включая перекаты, повороты, прыжки, танцевальные шаги.

Организующие команды и приёмы.

Выполнение универсальных умений при выполнении организующих команд и строевых упражнений: построение и перестроение в одну, две шеренги, повороты направо и налево, передвижение в колонне по одному с равномерной скоростью.

Спортивно-оздоровительная деятельность.

Овладение техникой выполнения упражнений основной гимнастики, комплексов гимнастических упражнений, подбор и выполнение комплексов физкультурминуток, утренней гимнастики.

Овладение техникой выполнения упражнений основной гимнастики на развитие отдельных мышечных групп.

Овладение техникой выполнения упражнений основной гимнастики с учётом особенностей режима работы мышц (динамичные, статичные).

Овладение техникой выполнения серии поворотов и прыжков, в том числе с использованием гимнастических предметов.

Демонстрация универсальных умений: выполнение бросков

гимнастического мяча в заданную плоскость пространства одной рукой (попеременно), двумя руками, имитация падения в группировке с кувырками, бег (челночный), метание теннисного мяча в заданную цель, прыжки в высоту, в длину, плавание.

Овладение техникой плавания на дистанцию не менее 25 метров (при наличии материально-технической базы).

Освоение правил вида спорта (на выбор), освоение физических упражнений для начальной подготовки по данному виду спорта.

Выполнение заданий в ролевых играх и игровых заданий.

Овладение техникой выполнения строевого шага и походного шага. Шеренги, перестроения и движение в шеренгах. Повороты на месте и в движении.

Различные групповые выступления, в том числе освоение основных условий участия во флешмобах.

Содержание обучения в 4 классе.

Физическое воспитание и физическое совершенствование. Спорт и гимнастические виды спорта. Принципиальные различия спорта и физической культуры. Ознакомление с видами спорта (на выбор) и правилами проведения соревнований по виду спорта (на выбор).

Освоение методов подбора упражнений для физического совершенствования и эффективного развития физических качеств по индивидуальной образовательной траектории, в том числе для утренней гимнастики, увеличения эффективности развития гибкости, координации. Самостоятельное проведение разминки по её видам.

Освоение методов организации и проведения спортивных эстафет, игр и игровых заданий, принципы проведения эстафет при ролевом участии (капитан команды, участник, судья, организатор). Туристическая игровая и спортивная игровая деятельность. Обеспечение индивидуального и коллективного творчества по созданию эстафет, игровых заданий, флешмоба.

Овладение техникой выполнения простейших форм борьбы. Игровые задания в рамках освоения упражнений единоборств и самообороны.

Освоение навыков туристической деятельности, включая сбор базового снаряжения для туристического похода, составление маршрута на карте с использованием компаса.

Освоение принципов определения максимально допустимой для себя нагрузки (амплитуды движения) при выполнении физического упражнения.

Способы демонстрации результатов освоения программы по физической культуре.

Спортивно-оздоровительная деятельность

Овладение техникой выполнения комбинаций упражнений основной гимнастики с элементами акробатики и танцевальных шагов.

Овладение техникой выполнения гимнастических упражнений для развития силы мышц рук (для удержания собственного веса).

Овладение техникой выполнения гимнастических упражнений для сбалансированности веса и роста; эстетических движений.

Овладение техникой выполнения гимнастических упражнений на укрепление мышц брюшного пресса, спины, мышц груди: «уголок» (усложнённый вариант), упражнение для рук, упражнение «волна» вперёд, назад, упражнение для укрепления мышц спины и увеличения эластичности мышц туловища.

Освоение акробатических упражнений: мост из положения стоя и поднятие из моста, шпагаты: поперечный или продольный, стойка на руках, колесо.

Овладение техникой выполнения гимнастической, строевой и туристической ходьбы и равномерного бега на 60 и 100 м.

Освоение прыжков в длину и высоту с места толчком двумя ногами, в высоту с разбега (при наличии специального спортивного легкоатлетического оборудования).

Овладение одним или более из спортивных стилей плавания на время и дистанцию (на выбор) при наличии материально-технического обеспечения).

Освоение правил вида спорта (на выбор) и освоение физических упражнений для начальной подготовки по данному виду спорта в соответствии со стандартами спортивной подготовки.

Демонстрация универсальных умений: выполнение бросков гимнастического мяча в заданную плоскость пространства одной рукой (попеременно), двумя руками, имитация падения в группировке с кувырками, перемещение на лыжах, бег (челночный), метание теннисного мяча в заданную цель, прыжки в высоту, в длину, плавание.

Выполнение заданий в ролевых, туристических, спортивных играх.

Освоение строевого шага и походного шага. Шеренги, перестроения и движение в шеренгах. Повороты на месте и в движении.

Овладение техникой выполнения групповых гимнастических и спортивных упражнений.

Демонстрация результатов освоения программы по физической культуре.

Тематическое планирование учебного предмета «Физическая культура»

Распределение часов в тематическом планировании по каждой теме будет прописано на начало учебного года учителем-предметником в «рабочей программе учителя» на основании распределённых часов по учебному плану на текущий учебный год.

Структура тематического планирования рабочих программ на уровне начального общего образования составлена с учётом рабочей программы воспитания в соответствие требованиям обновлённого ФГОС НОО (пункт 31.1) и включает в себя следующие структурные компоненты:

**Тематическое планирование в 1-4 классах выстроено из содержания обучения по ФОП НОО и отмечено соответствующими пунктами в федеральной образовательной программе начального общего образования*

№ п/п	Тема	Количество часов, отводимых на освоение каждой темы	Э(Ц)ОР
1.	<p>168.3.2. Содержание обучения в 1 классе.</p> <p>168.3.2.1. Знания о физической культуре.</p> <p>Понятие «физическая культура» как занятия физическими упражнениями и спортом по укреплению здоровья, физическому развитию и физической подготовке. Связь физических упражнений с движениями животных и трудовыми действиями древних людей.</p> <p>168.3.2.2. Способы самостоятельной деятельности.</p> <p>Режим дня и правила его составления и соблюдения.</p> <p>168.3.2.3. Физическое совершенствование.</p> <p>168.3.2.3.1. Оздоровительная физическая культура.</p> <p>Гигиена человека и требования к проведению гигиенических процедур. Осанка и комплексы упражнений для правильного её развития. Физические упражнения для физкультурминуток и утренней зарядки.</p> <p>168.3.2.3.2. Спортивно-оздоровительная физическая культура.</p> <p>Правила поведения на уроках физической культуры, подбора одежды для занятий в спортивном зале и на открытом воздухе.</p> <p>Гимнастика с основами акробатики.</p> <p>Исходные положения в физических упражнениях: стойки, упоры, седы, положения лёжа. Строевые упражнения: построение и перестроение в одну и две шеренги, стоя на месте, повороты направо и налево, передвижение в колонне по одному с равномерной скоростью.</p>	<p><i>Часы на каждую тему распределяются учителем-предметником в зависимости от нагрузки по учебному плану на текущий учебный год в рабочей программе учителя</i></p>	<p><i>Каждый учитель-предметник в своей рабочей программе указывает в данном разделе возможное использование учебно-методических материалов (мультимедийные программы, электронные учебники и задачки, электронные библиотеки, виртуальные лаборатории, игровые программы, коллекции цифровых образовательных ресурсов) используемыми для обучения и воспитания различных групп пользователей, представленными в электронном (цифровом) виде и реализующими дидактические возможности ИКТ, содержание</i></p>

	<p>Гимнастические упражнения: стилизованные способы передвижения ходьбой и бегом, упражнения с гимнастическим мячом и гимнастической скакалкой, стилизованные гимнастические прыжки.</p> <p>Акробатические упражнения: подъём туловища из положения лёжа на спине и животе, подъём ног из положения лёжа на животе, сгибание рук в положении упор лёжа, прыжки в группировке, толчком двумя ногами, прыжки в упоре на руки, толчком двумя ногами.</p> <p>Лыжная подготовка.</p> <p>Переноска лыж к месту занятия. Основная стойка лыжника. Передвижение на лыжах ступающим шагом (без палок). Передвижение на лыжах скользящим шагом (без палок).</p> <p>Лёгкая атлетика.</p> <p>Равномерная ходьба и равномерный бег. Прыжки в длину и высоту с места толчком двумя ногами, в высоту с прямого разбега.</p> <p>Подвижные и спортивные игры.</p> <p>Считалки для самостоятельной организации подвижных игр.</p> <p>168.3.2.3.3. Прикладно-ориентированная физическая культура.</p> <p>Развитие основных физических качеств средствами спортивных и подвижных игр. Подготовка к выполнению нормативных требований комплекса ГТО.</p>		<p><i>которых соответствует законодательству об образовании.</i></p>
2.	<p>168.3.3. Содержание обучения во 2 классе.</p> <p>168.3.3.1. Знания о физической культуре.</p> <p>Из истории возникновения физических упражнений и первых соревнований. Зарождение Олимпийских игр древности.</p> <p>168.3.3.2. Способы самостоятельной деятельности.</p> <p>Физическое развитие и его измерение. Физические качества человека: сила, быстрота, выносливость, гибкость, координация и способы их измерения. Составление дневника наблюдений по физической культуре.</p> <p>168.3.3.3. Физическое совершенствование.</p> <p>168.3.3.3.1. Оздоровительная физическая культура.</p> <p>Закаливание организма обтиранием. Составление комплекса утренней</p>		

	<p>зарядки и физкультминутки для занятий в домашних условиях.</p> <p>168.3.3.3.2. Спортивно-оздоровительная физическая культура.</p> <p>Гимнастика с основами акробатики.</p> <p>Правила поведения на занятиях гимнастикой и акробатикой. Строевые команды в построении и перестроении в одну шеренгу и колонну по одному; при поворотах направо и налево, стоя на месте и в движении. Передвижение в колонне по одному с равномерной и изменяющейся скоростью движения.</p> <p>Упражнения разминки перед выполнением гимнастических упражнений. Прыжки со скакалкой на двух ногах и поочерёдно на правой и левой ноге на месте. Упражнения с гимнастическим мячом: подбрасывание, перекаты и наклоны с мячом в руках. Танцевальный хороводный шаг, танец галоп.</p> <p>Лыжная подготовка.</p> <p>Правила поведения на занятиях лыжной подготовкой. Упражнения на лыжах: передвижение двухшажным попеременным ходом, спуск с небольшого склона в основной стойке, торможение лыжными палками на учебной трассе и падением на бок во время спуска.</p> <p>Лёгкая атлетика.</p> <p>Правила поведения на занятиях лёгкой атлетикой. Броски малого мяча в неподвижную мишень разными способами из положения стоя, сидя и лёжа. Разнообразные сложно-координированные прыжки толчком одной ногой и двумя ногами с места, в движении в разных направлениях, с разной амплитудой и траекторией полёта. Прыжок в высоту с прямого разбега. Ходьба по гимнастической скамейке с изменением скорости и направления движения. Беговые сложно-координационные упражнения: ускорения из разных исходных положений, змейкой, по кругу, обеганием предметов, с преодолением небольших препятствий.</p> <p>Подвижные игры.</p> <p>Подвижные игры с техническими приёмами спортивных игр (баскетбол, футбол).</p> <p>168.3.3.3.3. Прикладно-ориентированная физическая культура.</p> <p>Подготовка к соревнованиям по комплексу ГТО. Развитие основных физических качеств средствами подвижных и спортивных игр.</p>		
--	---	--	--

9.	<p>168.3.4. Содержание обучения в 3 классе.</p> <p>168.3.4.1. Знания о физической культуре. Из истории развития физической культуры у древних народов, населявших территорию России. История появления современного спорта.</p> <p>168.3.4.2. Способы самостоятельной деятельности. Виды физических упражнений, используемых на уроках физической культуры: общеразвивающие, подготовительные, соревновательные, их отличительные признаки и предназначение. Способы измерения пульса на занятиях физической культурой (наложение руки под грудь). Дозировка нагрузки при развитии физических качеств на уроках физической культуры. Дозирование физических упражнений для комплексов физкультминутки и утренней зарядки. Составление графика занятий по развитию физических качеств на учебный год.</p> <p>168.3.4.3. Физическое совершенствование.</p> <p>168.3.4.3.1. Оздоровительная физическая культура. Закаливание организма при помощи обливания под душем. Упражнения дыхательной и зрительной гимнастики, их влияние на восстановление организма после умственной и физической нагрузки.</p> <p>168.3.4.3.2. Спортивно-оздоровительная физическая культура. Гимнастика с основами акробатики. Строевые упражнения в движении противоходом, перестроении из колонны по одному в колонну по три, стоя на месте и в движении. Упражнения в лазании по канату в три приёма. Упражнения на гимнастической скамейке в передвижении стилизованными способами ходьбы: вперёд, назад, с высоким подниманием колен и изменением положения рук, приставным шагом правым и левым боком. Передвижения по наклонной гимнастической скамейке: равномерной ходьбой с поворотом в разные стороны и движением руками, приставным шагом правым и левым боком. Упражнения в передвижении по гимнастической стенке: ходьба</p>		
----	---	--	--

	<p>приставным шагом правым и левым боком по нижней жерди, лазанье разноимённым способом. Прыжки через скакалку с изменяющейся скоростью вращения на двух ногах и поочерёдно на правой и левой ноге, прыжки через скакалку назад с равномерной скоростью.</p> <p>Ритмическая гимнастика: стилизованные наклоны и повороты туловища с изменением положения рук, стилизованные шаги на месте в сочетании с движением рук, ног и туловища. Упражнения в танцах галоп и полька.</p> <p>Лёгкая атлетика.</p> <p>Прыжок в длину с разбега, способом согнув ноги. Броски набивного мяча из-за головы в положении сидя и стоя на месте. Беговые упражнения скоростной и координационной направленности: челночный бег, бег с преодолением препятствий, с ускорением и торможением, максимальной скоростью на дистанции 30 м.</p> <p>Лыжная подготовка.</p> <p>Передвижение одновременным двухшажным ходом. Упражнения в поворотах на лыжах переступанием стоя на месте и в движении. Торможение плугом.</p> <p>Плавательная подготовка.</p> <p>Правила поведения в бассейне. Виды современного спортивного плавания: кроль на груди и спине, брас. Упражнения ознакомительного плавания: передвижение по дну ходьбой и прыжками, погружение в воду и всплытие, скольжение на воде. Упражнения в плавании кролем на груди.</p> <p>Подвижные и спортивные игры.</p> <p>Подвижные игры на точность движений с приёмами спортивных игр и лыжной подготовки. Баскетбол: ведение баскетбольного мяча, ловля и передача баскетбольного мяча. Волейбол: прямая нижняя подача, приём и передача мяча снизу двумя руками на месте и в движении. Футбол: ведение футбольного мяча, удар по неподвижному футбольному мячу.</p> <p>168.3.4.3.3. Прикладно-ориентированная физическая культура.</p> <p>Развитие основных физических качеств средствами базовых видов спорта. Подготовка к выполнению нормативных требований комплекса ГТО.</p>		
--	---	--	--

2.2. ПРОГРАММА ФОРМИРОВАНИЯ УНИВЕРСАЛЬНЫХ УЧЕБНЫХ ДЕЙСТВИЙ У ОБУЧАЮЩИХСЯ

Пояснительная записка

В соответствии с требованиями федерального государственного образовательного стандарта начального общего образования обучающийся при освоении программы начального общего образования должен овладеть универсальными учебными действиями.

Универсальные учебные действия представляют собой три группы:

- Универсальные учебные **познавательные** действия. Овладение системой универсальных учебных познавательных действий обеспечивает сформированность когнитивных навыков у обучающихся.
- Универсальные учебные **коммуникативные** действия. Овладение системой универсальных учебных коммуникативных действий обеспечивает сформированность социальных навыков и эмоционального интеллекта обучающихся.
- Универсальные учебные **регулятивные** действия. Овладение системой универсальных учебных регулятивных действий обеспечивает формирование смысловых установок личности (внутренняя позиция личности) и жизненных навыков личности (управления собой, самодисциплины, устойчивого поведения).

Универсальные учебные действия позволяют решать круг задач в различных предметных областях и являются результатами освоения обучающимися образовательной программы начального общего образования.

Основной **целью** программы формирования УУД у обучающихся является создание системы для формирования способности обучающихся на практике использовать универсальные учебные действия, составляющие умение овладевать учебными знаково-символическими средствами.

Программа формирования универсальных учебных действий у обучающихся содержит:

- описание взаимосвязи универсальных учебных действий с содержанием учебных предметов;
- характеристики регулятивных, познавательных, коммуникативных универсальных учебных действий обучающихся.

Сформированность универсальных учебных действий у обучающихся определяется на этапе завершения ими освоения программы начального общего образования.

Цель развития обучающихся на уровне начального общего образования реализуется через установление связи и взаимодействия между освоением предметного содержания обучения и достижениями обучающегося в области метапредметных результатов. Это взаимодействие проявляется в следующем:

- предметные знания, умения и способы деятельности являются содержательной основой становления УУД;
- развивающиеся УУД обеспечивают протекание учебного процесса как активной инициативной поисково-исследовательской деятельности на основе применения различных интеллектуальных процессов, прежде всего теоретического мышления, связной речи и воображения, в том числе в условиях дистанционного обучения (в условиях неконтактного информационного взаимодействия с субъектами образовательного процесса);
- под влиянием УУД складывается новый стиль познавательной деятельности: универсальность как качественная характеристика любого учебного действия и составляющих его операций, что позволяет обучающемуся использовать освоенные способы действий на любом предметном содержании, в том числе представленного в виде экранных (виртуальных) моделей изучаемых объектов, сюжетов, процессов, что положительно отражается на качестве изучения учебных предметов;
- построение учебного процесса с учетом реализации цели формирования УУД способствует снижению доли репродуктивного обучения, создающего риски, которые нарушают успешность развития обучающегося и формирует способности к вариативному восприятию предметного содержания в условиях реального и виртуального представления экранных (виртуальных) моделей изучаемых объектов, сюжетов, процессов.

Описание взаимосвязи универсальных учебных действий с содержанием учебных предметов

Разработанные по всем учебным предметам рабочие программы отражают определенные во ФГОС НОО универсальные учебные действия:

- как часть метапредметных результатов обучения в разделе «Планируемые результаты освоения учебного предмета на уровне начального общего образования»;
- в соотношении с предметными результатами по основным разделам и темам учебного содержания.

Представленные ниже взаимосвязи УУД с содержанием учебных предметов представлены по предметам, данные взаимосвязи служат основой при разработке рабочих программ по отдельным предметам, курсам (в том числе внеурочной деятельности), модулям.

Русский язык

Познавательные универсальные учебные действия:

Базовые логические действия:

- устанавливать основания для сравнения слов, относящихся к разным частям речи; устанавливать основания для сравнения слов, относящихся к одной части речи, но отличающихся грамматическими признаками;
- группировать слова на основании того, какой частью речи они являются;
- объединять глаголы в группы по определённому признаку (например, время, спряжение);
- объединять предложения по определённому признаку;
- классифицировать предложенные языковые единицы;
- устно характеризовать языковые единицы по заданным признакам;
- ориентироваться в изученных понятиях (склонение, спряжение, неопределённая форма, однородные члены предложения, сложное предложение) и соотносить понятие с его краткой характеристикой

Базовые исследовательские действия:

- сравнивать несколько вариантов выполнения заданий по русскому языку, выбирать наиболее подходящий (на основе предложенных критериев);
- проводить по предложенному алгоритму различные виды анализа (звуко-буквенный, морфемный, морфологический, синтаксический);
- формулировать выводы и подкреплять их доказательствами на основе результатов проведённого наблюдения за языковым материалом (классификации, сравнения, мини-исследования);

- выявлять недостаток информации для решения учебной (практической) задачи на основе предложенного алгоритма;
- прогнозировать возможное развитие речевой ситуации Работа с информацией:
- выбирать источник получения информации, работать со словарями, справочниками в поисках информации, необходимой для решения учебно-практической задачи; находить дополнительную информацию, используя справочники и словари;
- распознавать достоверную и недостоверную информацию о языковых единицах самостоятельно или на основании предложенного учителем способа её проверки;
- соблюдать с помощью взрослых (педагогических работников, родителей (законных представителей) несовершеннолетних обучающихся) правила информационной безопасности при поиске информации в сети Интернет;
- самостоятельно создавать схемы, таблицы для представления информации

Коммуникативные универсальные учебные действия:

Общение:

- воспринимать и формулировать суждения, выбирать адекватные языковые средства для выражения эмоций в соответствии с целями и условиями общения в знакомой среде;
- строить устное высказывание при обосновании правильности написания, при обобщении результатов наблюдения за орфографическим материалом;
- создавать устные и письменные тексты (описание, рассуждение, повествование);
- готовить небольшие публичные выступления;
- подбирать иллюстративный материал (рисунки, фото, плакаты) к тексту выступления

Регулятивные универсальные учебные действия:

Самоорганизация:

- самостоятельно планировать действия по решению учебной задачи для получения результата;
- выстраивать последовательность выбранных действий; предвидеть трудности и возможные ошибки

Самоконтроль:

- контролировать процесс и результат выполнения задания, корректировать учебные действия для преодоления ошибок;
- находить ошибки в своей и чужих работах, устанавливать их причины;
- оценивать по предложенным критериям общий результат деятельности и свой вклад в неё;
- адекватно принимать оценку своей работы

Совместная деятельность:

- принимать цель совместной деятельности, коллективно строить действия по её достижению: распределять роли, договариваться, обсуждать процесс и результат совместной работы;
- проявлять готовность руководить, выполнять поручения, подчиняться;
- ответственно выполнять свою часть работы;
- оценивать свой вклад в общий результат;
- выполнять совместные проектные задания с опорой на предложенные образцы, планы, идеи.

Литературное чтение

В результате изучения предмета «Литературное чтение» в начальной школе у обучающихся будут сформированы **познавательные универсальные учебные действия:**

базовые логические действия:

- 1) сравнивать произведения по теме, главной мысли (морали), жанру, соотносить произведение и его автора, устанавливать основания для сравнения произведений, устанавливать аналогии;
- 2) объединять произведения по жанру, авторской принадлежности;
- 3) определять существенный признак для классификации, классифицировать произведения по темам, жанрам и видам;
- 4) находить закономерности и противоречия при анализе сюжета (композиции), восстанавливать нарушенную последовательность событий (сюжета), составлять аннотацию, отзыв по предложенному алгоритму;
- 5) выявлять недостаток информации для решения учебной (практической) задачи на основе предложенного алгоритма;
- 6) устанавливать причинно-следственные связи в сюжете фольклорного и художественного текста, при составлении плана, пересказе текста, характеристике поступков героев;

базовые исследовательские действия:

- 1) определять разрыв между реальным и желательным состоянием

объекта (ситуации) на основе предложенных учителем вопросов;

2) формулировать с помощью учителя цель, планировать изменения объекта, ситуации;

3) сравнивать несколько вариантов решения задачи, выбирать наиболее подходящий (на основе предложенных критериев);

4) проводить по предложенному плану опыт, несложное исследование по установлению особенностей объекта изучения и связей между объектами (часть — целое, причина — следствие);

5) формулировать выводы и подкреплять их доказательствами на основе результатов проведённого наблюдения (опыта, классификации, сравнения, исследования);

6) прогнозировать возможное развитие процессов, событий и их последствия в аналогичных или сходных ситуациях;

работа с информацией:

1) выбирать источник получения информации;

2) согласно заданному алгоритму находить в предложенном источнике информацию, представленную в явном виде;

3) распознавать достоверную и недостоверную информацию самостоятельно или на основании предложенного учителем способа её проверки;

4) соблюдать с помощью взрослых (учителей, родителей (законных представителей) правила информационной безопасности при поиске информации в сети Интернет;

5) анализировать и создавать текстовую, видео, графическую, звуковую информацию в соответствии с учебной задачей;

6) самостоятельно создавать схемы, таблицы для представления информации.

К концу обучения в начальной школе у обучающегося формируются **коммуникативные универсальные учебные действия:**

общение:

1) воспринимать и формулировать суждения, выражать эмоции в соответствии с целями и условиями общения в знакомой среде;

2) проявлять уважительное отношение к собеседнику, соблюдать правила ведения диалога и дискуссии;

3) признавать возможность существования разных точек зрения;

4) корректно и аргументированно высказывать своё мнение;

5) строить речевое высказывание в соответствии с поставленной задачей;

6) создавать устные и письменные тексты (описание, рассуждение,

повествование);

7) готовить небольшие публичные выступления;

8) подбирать иллюстративный материал (рисунки, фото, плакаты) к тексту выступления.

К концу обучения в начальной школе у обучающегося формируются **регулятивные универсальные учебные действия:**

самоорганизация:

1) планировать действия по решению учебной задачи для получения результата;

2) выстраивать последовательность выбранных действий;

3) самоконтроль;

4) устанавливать причины успеха/неудач учебной деятельности;

5) корректировать свои учебные действия для преодоления ошибок.

Совместная деятельность:

1) формулировать краткосрочные и долгосрочные цели (индивидуальные с учётом участия в коллективных задачах) в стандартной (типовой) ситуации на основе предложенного формата планирования, распределения промежуточных шагов и сроков;

2) принимать цель совместной деятельности, коллективно строить действия по её достижению: распределять роли, договариваться, обсуждать процесс и результат совместной работы;

3) проявлять готовность руководить, выполнять поручения, подчиняться;

4) ответственно выполнять свою часть работы;

5) оценивать свой вклад в общий результат;

6) выполнять совместные проектные задания с опорой на предложенные образцы.

Родной язык и (или) государственный язык республики Российской Федерации (родной язык (чеченский))

Познавательные универсальные учебные действия.

Базовые логические действия:

— сравнивать различные языковые единицы, устанавливать основания для сравнения языковых единиц, устанавливать аналогии языковых единиц;

— объединять объекты (языковые единицы) по определённому признаку;

— определять существенный признак для классификации языковых единиц; классифицировать языковые единицы;

- находить в языковом материале закономерности и противоречия на основе предложенного учителем алгоритма наблюдения; анализировать алгоритм действий при работе с языковыми единицами, самостоятельно выделять учебные операции при анализе языковых единиц;
- выявлять недостаток информации для решения учебной и практической задачи на основе предложенного алгоритма, формулировать запрос на дополнительную информацию;
- устанавливать причинно-следственные связи в ситуациях наблюдения за языковым материалом, делать выводы.

Базовые исследовательские действия:

- с помощью учителя формулировать цель, планировать изменения языкового объекта, речевой ситуации;
- сравнивать несколько вариантов выполнения задания, выбирать наиболее подходящий (на основе предложенных критериев); проводить по предложенному плану несложное лингвистическое мини-исследование, выполнять по предложенному плану проектное задание;
- формулировать выводы и подкреплять их доказательствами на основе результатов проведённого наблюдения за языковым материалом (классификации, сравнения, исследования); формулировать с помощью учителя вопросы в процессе анализа предложенного языкового материала;
- прогнозировать возможное развитие процессов, событий и их последствия в аналогичных или сходных ситуациях.

Работа с информацией:

- выбирать источник получения информации: нужный словарь для получения запрашиваемой информации, для уточнения;
- согласно заданному алгоритму находить представленную в явном виде информацию в предложенном источнике: в словарях, справочниках;
- распознавать достоверную и недостоверную информацию самостоятельно или на основании предложенного учителем способа её проверки (обращаясь к словарям, справочникам, учебнику);
- соблюдать с помощью взрослых (педагогических работников, родителей, законных представителей) правила информационной безопасности при поиске информации в Интернете (информации о

- написании и произношении слова, о значении слова, о происхождении слова,
- о синонимах слова);
 - анализировать и создавать текстовую, видео, графическую, звуковую информацию в соответствии с учебной задачей;
 - понимать лингвистическую информацию, зафиксированную в виде таблиц, схем; самостоятельно создавать схемы, таблицы для представления лингвистической информации.

К концу обучения в начальной школе у обучающегося формируются **коммуникативные универсальные учебные действия.**

Общение:

- воспринимать и формулировать суждения, выражать эмоции в соответствии с целями и условиями общения в знакомой среде; проявлять уважительное отношение к собеседнику, соблюдать правила ведения диалоги и дискуссии;
- признавать возможность существования разных точек зрения;
- корректно и аргументированно высказывать своё мнение; строить речевое высказывание в соответствии с поставленной задачей;
- создавать устные и письменные тексты (описание, рассуждение, повествование) в соответствии с речевой ситуацией;
- готовить небольшие публичные выступления о результатах парной и групповой работы, о результатах наблюдения, выполненного мини-исследования, проектного задания;
- подбирать иллюстративный материал (рисунки, фото, плакаты) к тексту выступления.

Совместная деятельность:

- формулировать краткосрочные и долгосрочные цели (индивидуальные с учётом участия в коллективных задачах) в стандартной (типовой) ситуации на основе предложенного учителем формата планирования, распределения промежуточных шагов и сроков;
- принимать цель совместной деятельности, коллективно строить действия по её достижению: распределять роли, договариваться, обсуждать процесс и результат совместной работы;
- проявлять готовность руководить, выполнять поручения, подчиняться, самостоятельно разрешать конфликты;
- ответственно выполнять свою часть работы; оценивать свой вклад в общий результат;

- выполнять совместные проектные задания с опорой на предложенные образцы.

К концу обучения в начальной школе у обучающегося формируются **регулятивные универсальные учебные действия.**

Самоорганизация:

- планировать действия по решению учебной задачи для получения результата;
- выстраивать последовательность выбранных действий.

Самоконтроль:

- устанавливать причины успеха/неудач учебной деятельности; корректировать свои учебные действия для преодоления речевых и орфографических ошибок;
- соотносить результат деятельности с поставленной учебной задачей по выделению, характеристике, использованию языковых единиц;
- находить ошибку, допущенную при работе с языковым материалом, находить орфографическую и пунктуационную ошибку;
- сравнивать результаты своей деятельности и деятельности одноклассников, объективно оценивать их по предложенным критериям.

Литературное чтение на родном языке (чеченском)

Познавательные универсальные учебные действия.

Базовые логические действия:

- 1) сравнивать различные тексты, устанавливать основания для сравнения текстов, устанавливать аналогии текстов;
- 2) объединять объекты (тексты) по определённом признаку;
- 3) определять существенный признак для классификации пословиц, поговорок, фразеологизмов;
- 4) находить в текстах закономерности и противоречия на основе предложенного учителем алгоритма наблюдения; анализировать алгоритм действий при анализе текста, самостоятельно выделять учебные операции при анализе текстов;
- 5) выявлять недостаток информации для решения учебной и практической задачи на основе предложенного алгоритма, формулировать запрос на дополнительную информацию;
- 6) устанавливать причинно-следственные связи при анализе текста,

делать выводы.

Базовые исследовательские действия:

- 1) с помощью учителя формулировать цель, планировать изменения собственного высказывания в соответствии с речевой ситуацией;
- 2) сравнивать несколько вариантов выполнения задания, выбирать наиболее подходящий (на основе предложенных критериев);
- 3) проводить по предложенному плану несложное миниисследование, выполнять по предложенному плану проектное задание;
- 4) формулировать выводы и подкреплять их доказательствами на основе результатов проведённого смыслового анализа текста; формулировать с помощью учителя вопросы в процессе анализа предложенного текстового материала;
- 5) прогнозировать возможное развитие процессов, событий и их последствия в аналогичных или сходных ситуациях.

Работа с информацией:

- 1) выбирать источник получения информации: нужный словарь, справочник для получения запрашиваемой информации, для уточнения;
- 2) согласно заданному алгоритму находить представленную в явном виде информацию в предложенном источнике: в словарях, справочниках;
- 3) распознавать достоверную и недостоверную информацию самостоятельно или на основании предложенного учителем способа её проверки (обращаясь к словарям, справочникам, учебнику);
- 4) соблюдать с помощью взрослых (педагогических работников, родителей, законных представителей) правила информационной безопасности при поиске информации в Интернете;
- 5) анализировать и создавать текстовую, графическую, видео, звуковую информацию в соответствии с учебной задачей;
- 6) понимать информацию, зафиксированную в виде таблиц, схем; самостоятельно создавать схемы, таблицы для представления результатов работы с текстами.

К концу обучения в начальной школе у обучающегося формируются **коммуникативные универсальные учебные действия.**

Общение:

- 1) воспринимать и формулировать суждения, выражать эмоции в соответствии с целями и условиями общения в знакомой среде;
- 2) проявлять уважительное отношение к собеседнику, соблюдать правила ведения диалоги и дискуссии;
- 3) признавать возможность существования разных точек зрения;
- 4) корректно и аргументированно высказывать своё мнение;

- 5) строить речевое высказывание в соответствии с поставленной задачей;
- 6) создавать устные и письменные тексты (описание, рассуждение, повествование) в соответствии с речевой ситуацией;
- 7) готовить небольшие публичные выступления о результатах парной и групповой работы, о результатах наблюдения, выполненного мини-исследования, проектного задания;
- 8) подбирать иллюстративный материал (рисунки, фото, плакаты) к тексту выступления.

Совместная деятельность:

- 1) формулировать краткосрочные и долгосрочные цели (индивидуальные с учётом участия в коллективных задачах) в стандартной (типовой) ситуации на основе предложенного учителем формата планирования, распределения промежуточных шагов и сроков;
- 2) принимать цель совместной деятельности, коллективно строить действия по её достижению: распределять роли, договариваться, обсуждать процесс и результат совместной работы;
- 3) проявлять готовность руководить, выполнять поручения, подчиняться, самостоятельно разрешать конфликты;
- 4) ответственно выполнять свою часть работы;
- 5) оценивать свой вклад в общий результат;
- 6) выполнять совместные проектные задания с опорой на предложенные образцы.

К концу обучения в начальной школе у обучающегося формируются **регулятивные универсальные учебные действия.**

Самоорганизация:

- 1) планировать действия по решению учебной задачи для получения результата;
- 2) выстраивать последовательность выбранных действий.

Самоконтроль:

- 1) устанавливать причины успеха/неудач учебной деятельности;
- 2) корректировать свои учебные действия для преодоления речевых ошибок и ошибок, связанных с анализом текстов;
- 3) соотносить результат деятельности с поставленной учебной задачей по анализу текстов;
- 4) находить ошибку, допущенную при работе с текстами;
- 5) сравнивать результаты своей деятельности и деятельности одноклассников, объективно оценивать их по предложенным критериям.

Иностранный язык (английский)

Овладение универсальными учебными **познавательными действиями**:

1. Базовые логические действия:

- 1) сравнивать объекты, устанавливать основания для сравнения, устанавливать аналогии;
- 2) объединять части объекта (объекты) по определённому признаку;
- 3) определять существенный признак для классификации, классифицировать предложенные объекты;
- 4) находить закономерности и противоречия в рассматриваемых фактах, данных и наблюдениях на основе предложенного педагогическим работником алгоритма;
- 5) выявлять недостаток информации для решения учебной (практической) задачи на основе предложенного алгоритма;
- 6) устанавливать причинно-следственные связи в ситуациях, поддающихся непосредственному наблюдению или знакомых по опыту, делать выводы.

2. Базовые исследовательские действия:

- 1) определять разрыв между реальным и желательным состоянием объекта (ситуации) на основе предложенных педагогическим работником вопросов;
- 2) с помощью педагогического работника формулировать цель, планировать изменения объекта, ситуации;
- 3) сравнивать несколько вариантов решения задачи, выбирать наиболее подходящий (на основе предложенных критериев);
- 4) проводить по предложенному плану опыт, несложное исследование по установлению особенностей объекта изучения и связей между объектами (часть целое, причина следствие);
- 5) формулировать выводы и подкреплять их доказательствами на основе результатов проведенного наблюдения (опыта, измерения, классификации, сравнения, исследования);
- 6) прогнозировать возможное развитие процессов, событий и их последствия в аналогичных или сходных ситуациях.

3. Работа с информацией:

- 1) выбирать источник получения информации;
- 2) согласно заданному алгоритму находить в предложенном источнике информацию, представленную в явном виде;
- 3) распознавать достоверную и недостоверную информацию самостоятельно или на основании предложенного педагогическим работником способа её проверки;
- 4) соблюдать с помощью взрослых (педагогических работников,

родителей (законных представителей) несовершеннолетних обучающихся) правила информационной безопасности при поиске информации в сети Интернет;

5) анализировать и создавать текстовую, видео, графическую, звуковую, информацию в соответствии с учебной задачей;

6) самостоятельно создавать схемы, таблицы для представления информации.

Овладение универсальными учебными коммуникативными действиями:

1. Общение:

1) воспринимать и формулировать суждения, выражать эмоции в соответствии с целями и условиями общения в знакомой среде;

2) проявлять уважительное отношение к собеседнику, соблюдать правила ведения диалога и дискуссии;

3) признавать возможность существования разных точек зрения;

4) корректно и аргументированно высказывать своё мнение;

5) строить речевое высказывание в соответствии с поставленной задачей;

6) создавать устные и письменные тексты (описание, рассуждение, повествование);

7) готовить небольшие публичные выступления;

8) подбирать иллюстративный материал (рисунки, фото, плакаты) к тексту выступления.

2. Совместная деятельность:

1) формулировать краткосрочные и долгосрочные цели (индивидуальные с учётом участия в коллективных задачах) в стандартной (типовой) ситуации на основе предложенного формата планирования, распределения промежуточных шагов и сроков;

2) принимать цель совместной деятельности, коллективно строить действия по её достижению: распределять роли, договариваться, обсуждать процесс и результат совместной работы;

3) проявлять готовность руководить, выполнять поручения, подчиняться;

4) ответственно выполнять свою часть работы;

5) оценивать свой вклад в общий результат;

6) выполнять совместные проектные задания с опорой на предложенные образцы.

Овладение универсальными учебными регулятивными действиями:

1. Самоорганизация:

- 1) планировать действия по решению учебной задачи для получения результата;
 - 2) выстраивать последовательность выбранных действий;
- 2. Самоконтроль:**
- 1) устанавливать причины успеха/неудач учебной деятельности;
 - 2) корректировать свои учебные действия для преодоления ошибок.

Математика

Универсальные познавательные учебные действия:

—ориентироваться в изученной математической терминологии, использовать её в высказываниях и рассуждениях;

—сравнивать математические объекты (числа, величины, геометрические фигуры), записывать признак сравнения;

—выбирать метод решения математической задачи (алгоритм действия, приём вычисления, способ решения, моделирование ситуации, перебор вариантов);

—обнаруживать модели изученных геометрических фигур в окружающем мире;

—конструировать геометрическую фигуру, обладающую заданным свойством (отрезок заданной длины, ломаная определённой длины, квадрат с заданным периметром);

—классифицировать объекты по 1—2 выбранным признакам.

—составлять модель математической задачи, проверять её соответствие условиям задачи;

—определять с помощью цифровых и аналоговых приборов: массу предмета (электронные и гиревые весы), температуру (градусник), скорость движения транспортного средства (макет спидометра), вместимость (с помощью измерительных сосудов).

Работа с информацией:

—представлять информацию в разных формах;

—извлекать и интерпретировать информацию, представленную в таблице, на диаграмме;

—использовать справочную литературу для поиска информации, в том числе Интернет (в условиях контролируемого выхода).

Универсальные коммуникативные учебные действия:

—использовать математическую терминологию для записи решения предметной или практической задачи;

—приводить примеры и контрпримеры для подтверждения/опровержения вывода, гипотезы;

- конструировать, читать числовое выражение;
- описывать практическую ситуацию с использованием изученной терминологии;
- характеризовать математические объекты, явления и события с помощью изученных величин;
- составлять инструкцию, записывать рассуждение;
- инициировать обсуждение разных способов выполнения задания, поиск ошибок в решении.

Универсальные регулятивные учебные действия:

- контролировать правильность и полноту выполнения алгоритма арифметического действия, решения текстовой задачи, построения геометрической фигуры, измерения;
- самостоятельно выполнять прикидку и оценку результата измерений;
- находить, исправлять, прогнозировать трудности и ошибки, и трудности в решении учебной задачи.

Совместная деятельность:

- участвовать в совместной деятельности: договариваться о способе решения, распределять работу между членами группы (например, в случае решения задач, требующих перебора большого количества вариантов), согласовывать мнения в ходе поиска доказательств, выбора рационального способа;
- договариваться с одноклассниками в ходе организации проектной работы с величинами (составление расписания, подсчёт денег, оценка стоимости и веса покупки, рост и вес человека, приближённая оценка расстояний и временных интервалов; взвешивание; измерение температуры воздуха и воды), геометрическими фигурами (выбор формы и деталей при конструировании, расчёт и разметка, прикидка и оценка конечного результата).

Окружающий мир

Познавательные универсальные учебные действия:

- устанавливать последовательность этапов возрастного развития человека;
- конструировать в учебных и игровых ситуациях правила безопасного поведения в среде обитания;
- моделировать схемы природных объектов (строение почвы; движение реки, форма поверхности);
- соотносить объекты природы с принадлежностью к определённой природной зоне;

- классифицировать природные объекты по принадлежности к природной зоне;
- определять разрыв между реальным и желательным состоянием объекта (ситуации) на основе предложенных учителем вопросов

Работа с информацией:

- использовать умения работать с информацией, представленной в разных формах; оценивать объективность информации, учитывать правила безопасного использования электронных ресурсов школы;
 - использовать для уточнения и расширения своих знаний об окружающем мире словари, справочники, энциклопедии, в том числе и Интернет (в условиях контролируемого выхода);
 - на основе дополнительной информации делать сообщения (доклады) на предложенную тему, подготавливать презентацию, включая в неё иллюстрации, таблицы, диаграммы
- Коммуникативные универсальные учебные действия:**
- ориентироваться в понятиях: организм, возраст, система органов; культура, долг, соотечественник, берестяная грамота, первопечатник, иконопись, объект Всемирного природного и культурного наследия;
 - характеризовать человека как живой организм: раскрывать функции различных систем органов; объяснять особую роль нервной системы в деятельности организма;
 - создавать текст-рассуждение: объяснять вред для здоровья и самочувствия организма вредных привычек;
 - описывать ситуации проявления нравственных качеств — отзывчивости, доброты, справедливости и др ;
 - составлять краткие суждения о связях и зависимостях в природе (на основе сезонных изменений, особенностей жизни природных зон, пищевых цепей);
 - составлять небольшие тексты «Права и обязанности гражданина РФ»;
 - создавать небольшие тексты о знаменательных страницах истории нашей страны (в рамках изученного)

Коммуникативные универсальные учебные действия:

- в процессе диалогов задавать вопросы, высказывать суждения, оценивать выступления участников;

- признавать возможность существования разных точек зрения; корректно и аргументированно высказывать своё мнение; приводить доказательства своей правоты;
- соблюдать правила ведения диалога и дискуссии; проявлять уважительное отношение к собеседнику;
- использовать смысловое чтение для определения темы, главной мысли текста о природе, социальной жизни, взаимоотношениях и поступках людей;
- создавать устные и письменные тексты (описание, рассуждение, повествование);
- конструировать обобщения и выводы на основе полученных результатов наблюдений и опытной работы, подкреплять их доказательствами;
- находить ошибки и восстанавливать деформированный текст об изученных объектах и явлениях природы, событиях социальной жизни;
- готовить небольшие публичные выступления с возможной презентацией (текст, рисунки, фото, плакаты и др) к тексту выступления

Регулятивные универсальные учебные действия:

Самоорганизация:

- планировать самостоятельно или с небольшой помощью учителя действия по решению учебной задачи;
- выстраивать последовательность выбранных действий и операций

Самоконтроль:

- осуществлять контроль процесса и результата своей деятельности;
- находить ошибки в своей работе и устанавливать их причины; корректировать свои действия при необходимости (с небольшой помощью учителя);
- предвидеть возможность возникновения трудностей и ошибок, предусматривать способы их предупреждения, в том числе в житейских ситуациях, опасных для здоровья и жизни

Самооценка:

- объективно оценивать результаты своей деятельности, соотносить свою оценку с оценкой учителя;
- оценивать целесообразность выбранных способов действия, при необходимости корректировать их

Совместная деятельность:

- понимать значение коллективной деятельности для успешного решения учебной (практической) задачи; активно участвовать в формулировании краткосрочных и долгосрочных целей совместной деятельности (на основе изученного материала по окружающему миру);
- коллективно строить действия по достижению общей цели: распределять роли, договариваться, обсуждать процесс и результат совместной работы;
- проявлять готовность руководить, выполнять поручения, подчиняться;
- выполнять правила совместной деятельности: справедливо распределять и оценивать работу каждого участника; считаться с наличием разных мнений; не допускать конфликтов, при их возникновении мирно разрешать без участия взрослого;
- ответственно выполнять свою часть работы.

Основы религиозных культур и светской этики

Познавательные УУД:

- ориентироваться в понятиях, отражающих нравственные ценности общества
 - мораль, этика, этикет, справедливость, гуманизм, благотворительность, а также используемых в разных религиях (в пределах изученного);
 - использовать разные методы получения знаний о традиционных религиях и светской этике (наблюдение, чтение, сравнение, вычисление);
 - применять логические действия и операции для решения учебных задач: сравнивать, анализировать, обобщать, делать выводы на основе изучаемого фактического материала;
 - признавать возможность существования разных точек зрения; обосновывать свои суждения, приводить убедительные доказательства;
 - выполнять совместные проектные задания с опорой на предложенные образцы.

Работа с информацией:

- воспроизводить прослушанную (прочитанную) информацию, подчёркивать её принадлежность к определённой религии и/или к гражданской этике;
- использовать разные средства для получения информации в соответствии с поставленной учебной задачей (текстовую, графическую, видео);

— находить дополнительную информацию к основному учебному материалу в разных информационных источниках, в том числе в Интернете (в условиях контролируемого входа);

— анализировать, сравнивать информацию, представленную в разных источниках, с помощью учителя, оценивать её объективность и правильность.

Коммуникативные УУД:

— использовать смысловое чтение для выделения главной мысли религиозных притч, сказаний, произведений фольклора и художественной литературы, анализа и оценки жизненных ситуаций, раскрывающих проблемы нравственности, этики, речевого этикета;

— соблюдать правила ведения диалога и дискуссии; корректно задавать вопросы и высказывать своё мнение; проявлять уважительное отношение к собеседнику с учётом особенностей участников общения;

— создавать небольшие тексты-описания, тексты-рассуждения для воссоздания, анализа и оценки нравственно-этических идей, представленных в религиозных учениях и светской этике.

Регулятивные УУД:

— проявлять самостоятельность, инициативность, организованность в осуществлении учебной деятельности и в конкретных жизненных ситуациях; контролировать состояние своего здоровья и эмоционального благополучия, предвидеть опасные для здоровья и жизни ситуации и способы их предупреждения;

— проявлять готовность изменять себя, оценивать свои поступки, ориентируясь на нравственные правила и нормы современного российского общества; проявлять способность к сознательному самоограничению в поведении;

— анализировать ситуации, отражающие примеры положительного и негативного отношения к окружающему миру (природе, людям, предметам трудовой деятельности);

— выражать своё отношение к анализируемым событиям, поступкам, действиям: одобрять нравственные нормы поведения; осуждать проявление несправедливости, жадности, нечестности, зла;

— проявлять высокий уровень познавательной мотивации, интерес к предмету, желание больше узнать о других религиях и правилах светской этики и этикета.

Совместная деятельность:

— выбирать партнёра не только по личным симпатиям, но и по деловым качествам, корректно высказывать свои пожелания к работе, спокойно принимать замечания к своей работе, объективно их оценивать;

— владеть умениями совместной деятельности: подчиняться, договариваться, руководить; терпеливо и спокойно разрешать возникающие конфликты;

— готовить индивидуально, в парах, в группах сообщения по изученному и дополнительному материалу с иллюстративным материалом и видеопрезентацией.

Изобразительное искусство

1. Овладение универсальными познавательными действиями

Пространственные представления и сенсорные способности:

- характеризовать форму предмета, конструкции;
- выявлять доминантные черты (характерные особенности) в визуальном образе;
- сравнивать плоскостные и пространственные объекты по заданным основаниям;
- находить ассоциативные связи между визуальными образами разных форм и предметов;
- сопоставлять части и целое в видимом образе, предмете, конструкции;
- анализировать пропорциональные отношения частей внутри целого и предметов между собой;
- обобщать форму составной конструкции;
- выявлять и анализировать ритмические отношения в пространстве и в изображении (визуальном образе) на установленных основаниях;
- абстрагировать образ реальности при построении плоской композиции;
- соотносить тональные отношения (тёмное — светлое) в пространственных и плоскостных объектах;
- выявлять и анализировать эмоциональное воздействие цветовых отношений в пространственной среде и плоскостном изображении.

Базовые логические и исследовательские действия:

- проявлять исследовательские, экспериментальные действия в процессе освоения выразительных свойств различных художественных материалов;
- проявлять творческие экспериментальные действия в процессе самостоятельного выполнения художественных заданий; проявлять исследовательские и аналитические действия на основе определённых учебных установок в процессе восприятия произведений изобразительного искусства, архитектуры и продуктов детского художественного творчества;
- использовать наблюдения для получения информации об особенностях объектов и состояния природы, предметного мира человека, городской среды;
- анализировать и оценивать с позиций эстетических категорий явления природы и предметно-пространственную среду жизни человека;
- формулировать выводы, соответствующие эстетическим, аналитическим и другим учебным установкам по результатам проведённого наблюдения;
- использовать знаково-символические средства для составления орнаментов и декоративных композиций;
- классифицировать произведения искусства по видам и, соответственно, по назначению в жизни людей;
- классифицировать произведения изобразительного искусства по жанрам в качестве инструмента анализа содержания произведений;
- ставить и использовать вопросы как исследовательский инструмент познания.

Работа с информацией:

- использовать электронные образовательные ресурсы;
- уметь работать с электронными учебниками и учебными пособиями;
- выбирать источник для получения информации: поисковые системы Интернета, цифровые электронные средства, справочники, художественные альбомы и детские книги;
- анализировать, интерпретировать, обобщать и систематизировать информацию, представленную в произведениях искусства, текстах, таблицах и схемах;

- самостоятельно готовить информацию на заданную или выбранную тему и представлять её в различных видах: рисунках и эскизах, электронных презентациях;
- осуществлять виртуальные путешествия по архитектурным памятникам, в отечественные художественные музеи и зарубежные художественные музеи (галереи) на основе установок и квестов, предложенных учителем;
- соблюдать правила информационной безопасности при работе в сети Интернет.

Овладение универсальными коммуникативными действиями

- Обучающиеся должны овладеть следующими действиями: понимать искусство в качестве особого языка общения — межличностного (автор — зритель), между поколениями, между народами;
- вести диалог и участвовать в дискуссии, проявляя уважительное отношение к оппонентам, сопоставлять свои суждения с суждениями участников общения, выявляя и корректно отстаивая свои позиции в оценке и понимании обсуждаемого явления;
- находить общее решение и разрешать конфликты на основе общих позиций и учёта интересов в процессе совместной художественной деятельности;
- демонстрировать и объяснять результаты своего творческого, художественного или исследовательского опыта;
- анализировать произведения детского художественного творчества с позиций их содержания и в соответствии с учебной задачей, поставленной учителем;
- признавать своё и чужое право на ошибку, развивать свои способности сопереживать, понимать намерения и переживания свои и других людей;
- взаимодействовать, сотрудничать в процессе коллективной работы, принимать цель совместной деятельности и строить действия по её достижению, договариваться, выполнять поручения, подчиняться, ответственно относиться к своей задаче по достижению общего результата.

Овладение универсальными регулятивными действиями

Обучающиеся должны овладеть следующими действиями:

- внимательно относиться и выполнять учебные задачи, поставленные учителем;

- соблюдать последовательность учебных действий при выполнении задания;
- уметь организовывать своё рабочее место для практической работы, сохраняя порядок в окружающем пространстве и бережно относясь к используемым материалам;
- соотносить свои действия с планируемыми результатами, осуществлять контроль своей деятельности в процессе достижения результата.

Музыка

Овладение универсальными познавательными действиями

Базовые логические действия:

—сравнивать музыкальные звуки, звуковые сочетания, произведения, жанры; устанавливать основания для сравнения, объединять элементы музыкального звучания по определённому признаку;

—определять существенный признак для классификации, классифицировать предложенные объекты (музыкальные инструменты, элементы музыкального языка, произведения, исполнительские составы и др.);

—находить закономерности и противоречия в рассматриваемых явлениях музыкального искусства, сведениях и наблюдениях за звучащим музыкальным материалом на основе предложенного учителем алгоритма;

—выявлять недостаток информации, в том числе слуховой, акустической для решения учебной (практической) задачи на основе предложенного алгоритма;

—устанавливать причинно-следственные связи в ситуациях музыкального восприятия и исполнения, делать выводы.

Базовые исследовательские действия:

—на основе предложенных учителем вопросов определять разрыв между реальным и желательным состоянием музыкальных явлений, в том числе в отношении собственных музыкально-исполнительских навыков;

—с помощью учителя формулировать цель выполнения вокальных и слуховых упражнений, планировать изменения результатов своей музыкальной деятельности, ситуации совместного музицирования;

—сравнивать несколько вариантов решения творческой, исполнительской задачи, выбирать наиболее подходящий (на основе предложенных критериев);

—проводить по предложенному плану опыт, несложное исследование по установлению особенностей предмета изучения и связей между музыкальными объектами и явлениями (часть — целое, причина — следствие);

—формулировать выводы и подкреплять их доказательствами на основе результатов проведённого наблюдения (в том числе в форме двигательного моделирования, звукового эксперимента, классификации, сравнения, исследования);

—прогнозировать возможное развитие музыкального процесса, эволюции культурных явлений в различных условиях.

Работа с информацией:

—выбирать источник получения информации;

—согласно заданному алгоритму находить в предложенном источнике информацию, представленную в явном виде;

—распознавать достоверную и недостоверную информацию самостоятельно или на основании предложенного учителем способа её проверки;

—соблюдать с помощью взрослых (учителей, родителей (законных представителей) обучающихся) правила информационной безопасности при поиске информации в сети Интернет;

—анализировать текстовую, видео-, графическую, звуковую, информацию в соответствии с учебной задачей;

—анализировать музыкальные тексты (акустические и нотные) по предложенному учителем алгоритму;

—самостоятельно создавать схемы, таблицы для представления информации.

Овладение универсальными коммуникативными действиями

Невербальная коммуникация:

—воспринимать музыку как специфическую форму общения людей, стремиться понять эмоционально-образное содержание музыкального высказывания;

—выступать перед публикой в качестве исполнителя музыки (соло или в коллективе);

—передавать в собственном исполнении музыки художественное содержание, выражать настроение, чувства, личное отношение к исполняемому произведению;

—осознанно пользоваться интонационной выразительностью в обыденной речи, понимать культурные нормы и значение интонации в повседневном общении.

Вербальная коммуникация:

- воспринимать и формулировать суждения, выражать эмоции в соответствии с целями и условиями общения в знакомой среде;
- проявлять уважительное отношение к собеседнику, соблюдать правила ведения диалога и дискуссии;
- признавать возможность существования разных точек зрения;
- корректно и аргументированно высказывать своё мнение;
- строить речевое высказывание в соответствии с поставленной задачей;
- создавать устные и письменные тексты (описание, рассуждение, повествование);
- готовить небольшие публичные выступления;
- подбирать иллюстративный материал (рисунки, фото, плакаты) к тексту выступления.

Совместная деятельность (сотрудничество):

- стремиться к объединению усилий, эмоциональной эмпатии в ситуациях совместного восприятия, исполнения музыки;
- переключаться между различными формами коллективной, групповой и индивидуальной работы при решении конкретной проблемы, выбирать наиболее эффективные формы взаимодействия при решении поставленной задачи;
- формулировать краткосрочные и долгосрочные цели (индивидуальные с учётом участия в коллективных задачах) в стандартной (типовой) ситуации на основе предложенного формата планирования, распределения промежуточных шагов и сроков;
- принимать цель совместной деятельности, коллективно строить действия по её достижению: распределять роли, договариваться, обсуждать процесс и результат совместной работы; проявлять готовность руководить, выполнять поручения, подчиняться;
- ответственно выполнять свою часть работы; оценивать свой вклад в общий результат;
- выполнять совместные проектные, творческие задания с опорой на предложенные образцы.

Овладение универсальными регулятивными действиями

Самоорганизация:

- планировать действия по решению учебной задачи для получения результата;
- выстраивать последовательность выбранных действий.

Самоконтроль:

- устанавливать причины успеха/неудач учебной деятельности;

—корректировать свои учебные действия для преодоления ошибок.

Технология

Познавательные УУД:

- ориентироваться в терминах и понятиях, используемых в технологии (в пределах изученного), использовать изученную терминологию в своих устных и письменных высказываниях;
- осуществлять анализ объектов и изделий с выделением существенных и несущественных признаков;
- сравнивать группы объектов/изделий, выделять в них общее и различия;
- делать обобщения (техничко-технологического и декоративно-художественного характера) по изучаемой тематике;
- использовать схемы, модели и простейшие чертежи в собственной практической творческой деятельности;
- комбинировать и использовать освоенные технологии при изготовлении изделий в соответствии с технической, технологической или декоративно-художественной задачей;
- понимать необходимость поиска новых технологий на основе изучения объектов и законов природы, доступного исторического и современного опыта технологической деятельности.

Работа с информацией:

- осуществлять поиск необходимой для выполнения работы информации в учебнике и других доступных источниках, анализировать её и отбирать в соответствии с решаемой задачей;
- анализировать и использовать знаково-символические средства представления информации для решения задач в умственной и материализованной форме; выполнять действия моделирования, работать с моделями;
- использовать средства информационно-коммуникационных технологий для решения учебных и практических задач (в том числе Интернет с контролируемым выходом), оценивать объективность информации и возможности её использования для решения конкретных учебных задач;
- следовать при выполнении работы инструкциям учителя или представленным в других информационных источниках.

Коммуникативные УУД:

- вступать в диалог, задавать собеседнику вопросы, использовать реплики-уточнения и дополнения; формулировать собственное мнение и идеи, аргументированно их излагать; выслушивать разные мнения, учитывать их в диалоге;
- создавать тексты-описания на основе наблюдений (рассматривания) изделий декоративно-прикладного искусства народов России;
- строить рассуждения о связях природного и предметного мира, простые суждения (небольшие тексты) об объекте, его строении, свойствах и способах создания;
- объяснять последовательность совершаемых действий при создании изделия.

Регулятивные УУД:

- рационально организовывать свою работу (подготовка рабочего места, поддержание и наведение порядка, уборка после работы);
- выполнять правила безопасности труда при выполнении работы;
- планировать работу, соотносить свои действия с поставленной целью;
- устанавливать причинно-следственные связи между выполняемыми действиями и их результатами, прогнозировать действия для получения необходимых результатов;
- выполнять действия контроля и оценки; вносить необходимые коррективы в действие после его завершения на основе его оценки и учёта характера сделанных ошибок;
- проявлять волевую саморегуляцию при выполнении работы.

Совместная деятельность:

- организовывать под руководством учителя и самостоятельно совместную работу в группе: обсуждать задачу, распределять роли, выполнять функции руководителя/лидера и подчинённого; осуществлять продуктивное сотрудничество;
- проявлять интерес к работе товарищей; в доброжелательной форме комментировать и оценивать их достижения, высказывать свои предложения и пожелания; оказывать при необходимости помощь;
- понимать особенности проектной деятельности, выдвигать несложные идеи решений предлагаемых проектных заданий, мысленно создавать конструктивный замысел, осуществлять

выбор средств и способов для его практического воплощения; предъявлять аргументы для защиты продукта проектной деятельности.

Физическая культура

По окончании первого года обучения учащиеся научатся:

познавательные УУД:

- находить общие и отличительные признаки в передвижениях человека и животных;
- устанавливать связь между бытовыми движениями древних людей и физическими упражнениями из современных видов спорта;
- сравнивать способы передвижения ходьбой и бегом, находить между ними общие и отличительные признаки;
- выявлять признаки правильной и неправильной осанки, приводить возможные причины её нарушений;

коммуникативные УУД:

- воспроизводить названия разучиваемых физических упражнений и их исходные положения;
- высказывать мнение о положительном влиянии занятий физической культурой, оценивать влияние гигиенических процедур на укрепление здоровья;
- управлять эмоциями во время занятий физической культурой и проведения подвижных игр, соблюдать правила поведения и положительно относиться к замечаниям других учащихся и учителя;
- обсуждать правила проведения подвижных игр, обосновывать объективность определения победителей;

регулятивные УУД:

- выполнять комплексы физкультминуток, утренней зарядки, упражнений по профилактике нарушения и коррекции осанки;
- выполнять учебные задания по обучению новым физическим упражнениям и развитию физических качеств;
- проявлять уважительное отношение к участникам совместной игровой и соревновательной деятельности.

По окончании второго года обучения учащиеся научатся:

познавательные УУД:

- характеризовать понятие «физические качества», называть физические
- понимать связь между закаливающими процедурами и

укреплением здоровья;

- выявлять отличительные признаки упражнений на развитие разных физических качеств, приводить примеры и демонстрировать их выполнение;
- обобщать знания, полученные в практической деятельности, составлять индивидуальные комплексы упражнений физкультминуток и утренней зарядки, упражнений на профилактику нарушения осанки;
- вести наблюдения за изменениями показателей физического развития и физических качеств, проводить процедуры их измерения;

коммуникативные УУД:

- объяснять назначение упражнений утренней зарядки, приводить соответствующие примеры её положительного влияния на организм школьников (в пределах изученного);
- исполнять роль капитана и судьи в подвижных играх, аргументированно высказывать суждения о своих действиях и принятых решениях;
- делать небольшие сообщения по истории возникновения подвижных игр и спортивных соревнований, планированию режима дня, способам измерения показателей физического развития и физической подготовленности;

регулятивные УУД:

- соблюдать правила поведения на уроках физической культуры с учётом их учебного содержания, находить в них различия (легкоатлетические, гимнастические и игровые уроки, занятия лыжной и плавательной подготовкой);
- выполнять учебные задания по освоению новых физических упражнений и развитию физических качеств в соответствии с указаниями и замечаниями учителя;
- взаимодействовать со сверстниками в процессе выполнения учебных заданий, соблюдать культуру общения и уважительного обращения к другим учащимся;
- контролировать соответствие двигательных действий правилам подвижных игр, проявлять эмоциональную сдержанность при возникновении ошибок.

По окончании третьего года обучения учащиеся научатся:

познавательные УУД:

- понимать историческую связь развития физических упражнений с

- трудовыми действиями, приводить примеры упражнений древних людей в современных спортивных соревнованиях;
- объяснять понятие «дозировка нагрузки», правильно применять способы её регулирования на занятиях физической культурой;
 - понимать влияние дыхательной и зрительной гимнастики на предупреждение развития утомления при выполнении физических и умственных нагрузок;
 - обобщать знания, полученные в практической деятельности, выполнять правила поведения на уроках физической культуры, проводить закалывающие процедуры, занятия по предупреждению нарушения осанки;
 - вести наблюдения за динамикой показателей физического развития и физических качеств в течение учебного года, определять их приросты по учебным четвертям (триместрам);

коммуникативные УУД:

- организовывать совместные подвижные игры, принимать в них активное участие с соблюдением правил и норм этического поведения;
- правильно использовать строевые команды, названия упражнений и способов деятельности во время совместного выполнения учебных заданий;
- активно участвовать в обсуждении учебных заданий, анализе выполнения физических упражнений и технических действий из осваиваемых видов спорта;
- делать небольшие сообщения по результатам выполнения учебных заданий, организации и проведения самостоятельных занятий физической культурой;

регулятивные УУД:

- контролировать выполнение физических упражнений, корректировать их на основе сравнения с заданными образцами;
- взаимодействовать со сверстниками в процессе учебной и игровой деятельности, контролировать соответствие выполнения игровых действий правилам подвижных игр;
- оценивать сложность возникающих игровых задач, предлагать их совместное коллективное решение.

По окончании четвертого года обучения учащиеся научатся:

познавательные УУД:

- сравнивать показатели индивидуального физического развития и физической подготовленности с возрастными стандартами,

- находить общие и отличительные особенности;
- выявлять отставание в развитии физических качеств от возрастных стандартов, приводить примеры физических упражнений по их устранению;
- объединять физические упражнения по их целевому предназначению;
- на профилактику нарушения осанки, развитие силы, быстроты и выносливости;
- коммуникативные УУД:
- взаимодействовать с учителем и учащимися, воспроизводить ранее изученный материал и отвечать на вопросы в процессе учебного диалога;
- использовать специальные термины и понятия в общении с учителем и учащимися, применять термины при обучении новым физическим упражнениям, развитии физических качеств;
- оказывать посильную первую помощь во время занятий физической культурой;

регулятивные УУД:

- выполнять указания учителя, проявлять активность и самостоятельность при выполнении учебных заданий;
- самостоятельно проводить занятия на основе изученного материала и с учётом собственных интересов;
- оценивать свои успехи в занятиях физической культурой, проявлять стремление к развитию физических качеств, выполнению нормативных требований комплекса ГТО.

КУРСЫ ВНЕУРОЧНОЙ ДЕЯТЕЛЬНОСТИ

Рабочие программы курсов внеурочной деятельности должны содержать конкретизированные требования к формированию УУД на основе общих требований, отраженных в стандартах.

Овладение универсальными учебными познавательными действиями:

1) базовые логические действия:

- сравнивать объекты, устанавливать основания для сравнения, устанавливать аналогии;
- объединять части объекта (объекты) по определенному признаку;
- определять существенный признак для классификации, классифицировать предложенные объекты;

- находить закономерности и противоречия в рассматриваемых фактах, данных и наблюдениях на основе предложенного педагогическим работником алгоритма;
- выявлять недостаток информации для решения учебной (практической) задачи на основе предложенного алгоритма;
- устанавливать причинно-следственные связи в ситуациях, поддающихся непосредственному наблюдению или знакомых по опыту, делать выводы;

2) базовые исследовательские действия:

- определять разрыв между реальным и желательным состоянием объекта (ситуации) на основе предложенных педагогическим работником вопросов;
- с помощью педагогического работника формулировать цель, планировать изменения объекта, ситуации;
- сравнивать несколько вариантов решения задачи, выбирать наиболее подходящий (на основе предложенных критериев);
- проводить по предложенному плану опыт, несложное исследование по установлению особенностей объекта изучения и связей между объектами (часть - целое, причина - следствие);
- формулировать выводы и подкреплять их доказательствами на основе результатов проведенного наблюдения (опыта, измерения, классификации, сравнения, исследования);
- прогнозировать возможное развитие процессов, событий и их последствия в аналогичных или сходных ситуациях;

3) работа с информацией:

- выбирать источник получения информации;
- согласно заданному алгоритму находить в предложенном источнике информацию, представленную в явном виде;
- распознавать достоверную и недостоверную информацию самостоятельно или на основании предложенного педагогическим работником способа ее проверки;
- соблюдать с помощью взрослых (педагогических работников, родителей (законных представителей) несовершеннолетних обучающихся) правила информационной безопасности при поиске информации в сети Интернет;
- анализировать и создавать текстовую, видео, графическую, звуковую, информацию в соответствии с учебной задачей;

- самостоятельно создавать схемы, таблицы для представления информации.

Овладение универсальными учебными коммуникативными действиями:

1) общение:

- воспринимать и формулировать суждения, выражать эмоции в соответствии с целями и условиями общения в знакомой среде;
- проявлять уважительное отношение к собеседнику, соблюдать правила ведения диалога и дискуссии;
- признавать возможность существования разных точек зрения;
- корректно и аргументированно высказывать свое мнение;
- строить речевое высказывание в соответствии с поставленной задачей;
- создавать устные и письменные тексты (описание, рассуждение, повествование);
- готовить небольшие публичные выступления;
- подбирать иллюстративный материал (рисунки, фото, плакаты) к тексту выступления;

2) совместная деятельность:

- формулировать краткосрочные и долгосрочные цели (индивидуальные с учетом участия в коллективных задачах) в стандартной (типовой) ситуации на основе предложенного формата планирования, распределения промежуточных шагов и сроков;
- принимать цель совместной деятельности, коллективно строить действия по ее достижению: распределять роли, договариваться, обсуждать процесс и результат совместной работы;
- проявлять готовность руководить, выполнять поручения, подчиняться;
- ответственно выполнять свою часть работы;
- оценивать свой вклад в общий результат;
- выполнять совместные проектные задания с опорой на предложенные образцы.

Овладение универсальными учебными регулятивными действиями:

1) самоорганизация:

- планировать действия по решению учебной задачи для получения результата; выстраивать последовательность выбранных действий;

2) самоконтроль:

- устанавливать причины успеха/неудач учебной деятельности;
- корректировать свои учебные действия для преодоления ошибок.

Характеристика универсальных учебных действий

Познавательные универсальные учебные действия представляют совокупность операций, участвующих в учебно-познавательной деятельности. К ним относятся:

- методы познания окружающего мира, в том числе представленного (на экране) в виде виртуального отображения реальной действительности (наблюдение, элементарные опыты и эксперименты; измерения и др.);
- логические операции (сравнение, анализ, обобщение, классификация, сериация);
- работа с информацией, представленной в разном виде и формах, в том числе графических (таблицы, диаграммы, инфограммы, схемы), аудио- и видеоформатах (возможно на экране).

Познавательные универсальные учебные действия становятся предпосылкой формирования способности младшего школьника к самообразованию и саморазвитию.

Коммуникативные универсальные учебные действия являются основанием для формирования готовности младшего школьника к информационному взаимодействию с окружающим миром: средой обитания, членами многонационального поликультурного общества разного возраста, представителями разных социальных групп, в том числе представленного (на экране) в виде виртуального отображения реальной действительности, и даже с самим собой. Коммуникативные универсальные учебные действия целесообразно формировать в цифровой образовательной среде класса, школы. В соответствии с ФГОС НОО коммуникативные УУД характеризуются четырьмя группами учебных операций, обеспечивающих:

- смысловое чтение текстов разных жанров, типов, назначений; аналитическую текстовую деятельность с ними;
- успешное участие обучающегося в диалогическом взаимодействии с субъектами образовательных отношений (знание и соблюдение правил учебного диалога), в том числе в условиях использования технологий неконтактного информационного взаимодействия;
- успешную продуктивно-творческую деятельность (самостоятельное создание текстов разного типа — описания,

рассуждения, повествования), создание и видоизменение экранных (виртуальных) объектов учебного, художественного, бытового назначения (самостоятельный поиск, реконструкция, динамическое представление);

- результативное взаимодействие с участниками совместной деятельности (высказывание собственного мнения, учёт суждений других собеседников, умение договариваться, уступать, вырабатывать общую точку зрения), в том числе в условиях использования технологий неконтактного информационного взаимодействия.

Регулятивные универсальные учебные действия есть совокупность учебных операций, обеспечивающих становление рефлексивных качеств субъекта учебной деятельности (в начальной школе их формирование осуществляется на пропедевтическом уровне). В соответствии с ФГОС НОО выделяются шесть групп операций:

- принимать и удерживать учебную задачу;
 - планировать её решение;
 - контролировать полученный результат деятельности;
 - контролировать процесс деятельности, его соответствие выбранному способу;
 - предвидеть (прогнозировать) трудности и ошибки при решении данной учебной задачи;
 - корректировать при необходимости процесс деятельности.
- Важной составляющей регулятивных универсальных действий являются операции, определяющие способность обучающегося к волевым усилиям в процессе коллективной/ совместной деятельности, к мирному самостоятельному предупреждению и преодолению конфликтов, в том числе в условиях использования технологий неконтактного информационного взаимодействия.

Важной составляющей регулятивных УУД являются операции, определяющие способность обучающегося к волевым усилиям в процессе коллективной и (или) совместной деятельности, к мирному самостоятельному предупреждению и преодолению конфликтов, в том числе в условиях использования технологий неконтактного информационного взаимодействия.

В федеральных рабочих программах учебных предметов требования и планируемые результаты совместной деятельности выделены в специальный раздел, что позволяет учителю осознать, что способность к результативной

совместной деятельности строится на двух феноменах, участие которых обеспечивает ее успешность:

- знание и применение коммуникативных форм взаимодействия (договариваться, рассуждать, находить компромиссные решения), в том числе в условиях использования технологий неконтактного информационного взаимодействия;
- волевые регулятивные умения (подчиняться, уступать, объективно оценивать вклад свой и других в результат общего труда и другие).

Механизмом конструирования образовательного процесса являются следующие методические позиции.

Педагогический работник проводит анализ содержания учебного предмета с точки зрения УУД и устанавливает те содержательные линии, которые в особой мере способствуют формированию разных метапредметных результатов. На уроке по каждому учебному предмету предусматривается включение заданий, выполнение которых требует применения определенного познавательного, коммуникативного или регулятивного универсального действия. Соответствующий вклад в формирование УУД можно выделить в содержании каждого учебного предмета.

Таким образом, на первом этапе формирования УУД определяются приоритеты учебных предметов для формирования качества универсальности на данном предметном содержании.

На втором этапе подключаются другие учебные предметы, педагогический работник предлагает задания, требующие применения учебного действия или операций на разном предметном содержании.

Третий этап характеризуется устойчивостью УУД, то есть использования его независимо от предметного содержания. У обучающегося начинает формироваться обобщенное видение учебного действия, он может охарактеризовать его, не ссылаясь на конкретное содержание. Например, "наблюдать - значит...", "сравнение - это...", "контролировать - значит..." и другое.

Педагогический работник делает вывод о том, что универсальность (независимость от конкретного содержания) как свойство учебного действия сформировалась.

Педагогический работник использует виды деятельности, которые в особой мере провоцируют применение универсальных действий: поисковая, в том числе с использованием электронных образовательных и

информационных ресурсов информационно-телекоммуникационной сети "Интернет", исследовательская, творческая деятельность, в том числе с использованием экранных моделей изучаемых объектов или процессов, что позволяет отказаться от репродуктивного типа организации обучения, при котором главным методом обучения является образец, предъявляемый обучающимся в готовом виде. В этом случае задача обучающегося - запомнить образец и каждый раз вспоминать его при решении учебной задачи. В таких условиях изучения учебных предметов универсальные действия, требующие мыслительных операций, актуальных коммуникативных умений, планирования и контроля своей деятельности, не являются востребованными, так как использование готового образца опирается только на восприятие и память.

Поисковая и исследовательская деятельность развивают способность обучающегося к диалогу, обсуждению проблем, разрешению возникших противоречий в точках зрения. Поисковая и исследовательская деятельность может осуществляться с использованием информационных банков, содержащих различные экранные (виртуальные) объекты (учебного или игрового, бытового назначения), в том числе в условиях использования технологий неконтактного информационного взаимодействия.

Например, для формирования наблюдения как метода познания разных объектов действительности на уроках окружающего мира организуются наблюдения в естественных природных условиях. Наблюдения можно организовать в условиях экранного (виртуального) представления разных объектов, сюжетов, процессов, отображающих реальную действительность, которую невозможно предоставить ученику в условиях образовательной организации (объекты природы, художественные визуализации, технологические процессы и другие).

Уроки литературного чтения позволяют проводить наблюдения текста, на которых строится аналитическая текстовая деятельность. Учебные диалоги, в том числе с представленным на экране виртуальным собеседником, дают возможность высказывать гипотезы, строить рассуждения, сравнивать доказательства, формулировать обобщения практически на любом предметном содержании.

Эта работа проводится учителем систематически и на уроках по всем учебным предметам, универсальность учебного действия формируется успешно и быстро.

Педагогический работник применяет систему заданий, формирующих операциональный состав учебного действия. Цель таких заданий - создание алгоритма решения учебной задачи, выбор соответствующего способа

действия. На первых этапах указанная работа организуется коллективно, выстраиваются пошаговые операции, постепенно обучающиеся учатся выполнять их самостоятельно. При этом очень важно соблюдать последовательность этапов формирования алгоритма: построение последовательности шагов на конкретном предметном содержании; проговаривание их во внешней речи; постепенный переход на новый уровень - построение способа действий на любом предметном содержании и с подключением внутренней речи.

При этом изменяется и процесс контроля:

- от совместных действий с учителем обучающиеся переходят к самостоятельным аналитическим оценкам;
- выполняющий задание осваивает два вида контроля - результата и процесса деятельности;
- развивается способность корректировать процесс выполнения задания, а также предвидеть возможные трудности и ошибки. При этом возможно реализовать автоматизацию контроля с диагностикой ошибок обучающегося и с соответствующей методической поддержкой исправления самим обучающимся своих ошибок.

Описанная технология обучения в рамках совместно-распределительной деятельности развивает способность обучающихся работать не только в типовых учебных ситуациях, но и в новых нестандартных ситуациях.

Сравнение как УУД состоит из следующих операций: нахождение различий сравниваемых предметов (объектов, явлений); определение их сходства, тождества, похожести; определение индивидуальности, специфических черт объекта. Для повышения мотивации обучения обучающемуся предлагается новый вид деятельности (возможный только в условиях экранного представления объектов, явлений) - выбирать (из информационного банка) экранные (виртуальные) модели изучаемых предметов (объектов, явлений) и видоизменять их таким образом, чтобы привести их к сходству или похожести с другими.

Классификация как УУД включает: анализ свойств объектов, которые подлежат классификации; сравнение выделенных свойств с целью их дифференциации на внешние (несущественные) и главные (существенные) свойства; выделение общих главных (существенных) признаков всех имеющихся объектов; разбиение объектов на группы (типы) по общему главному (существенному) признаку. Обучающемуся предлагается (в условиях экранного представления моделей объектов) большее их количество в отличие от реальных условий, для анализа свойств объектов,

которые подлежат классификации (типизации), для сравнения выделенных свойств экранных (виртуальных) моделей изучаемых объектов с целью их дифференциации. При этом возможна фиксация деятельности обучающегося в электронном формате для рассмотрения учителем итогов работы.

Обобщение как УУД включает следующие операции: сравнение предметов (объектов, явлений, понятий) и выделение их общих признаков; анализ выделенных признаков и определение наиболее устойчивых (инвариантных) существенных признаков (свойств); игнорирование индивидуальных и (или) особенных свойств каждого предмета; сокращенная сжатая формулировка общего главного существенного признака всех анализируемых предметов. Обучающемуся предлагается (в условиях экранного представления моделей объектов) большее их количество в отличие от реальных условий, для сравнения предметов (объектов, явлений) и выделения их общих признаков. При этом возможна фиксация деятельности обучающегося в электронном формате для рассмотрения учителем итогов работы.

Систематическая работа обучающегося с заданиями, требующими применения одинаковых способов действий на различном предметном содержании, формирует у обучающихся четкое представление об их универсальных свойствах, то есть возможность обобщенной характеристики сущности универсального действия.

Сформированность УУД у обучающихся определяется на этапе завершения ими освоения программы начального общего образования. Полученные результаты не подлежат балльной оценке, так как в соответствии с закономерностями контрольно-оценочной деятельности балльной оценкой (отметкой) оценивается результат, а не процесс деятельности. В задачу педагогического работника входит проанализировать вместе с обучающимся его достижения, ошибки и встретившиеся трудности.

В рабочих программах учебных предметов содержание метапредметных достижений обучения представлено в разделе "Содержание обучения", которое строится по классам. В каждом классе каждого учебного предмета представлен возможный вариант содержания всех групп УУД по каждому году обучения на уровне начального общего образования. В 1 и 2 классах определен пропедевтический уровень овладения УУД, и только к концу второго года обучения появляются признаки универсальности.

В рабочих программах учебных предметов содержание УУД представлено также в разделе "Планируемые результаты обучения". Познавательные УУД включают перечень базовых логических действий; базовых исследовательских действий; работу с информацией.

Коммуникативные УУД включают перечень действий участника учебного диалога, действия, связанные со смысловым чтением и текстовой деятельностью, а также УУД, обеспечивающие монологические формы речи (описание, рассуждение, повествование). Регулятивные УУД включают перечень действий саморегуляции, самоконтроля и самооценки. Отдельный раздел "Совместная деятельность" интегрирует коммуникативные и регулятивные действия, необходимые для успешной совместной деятельности.

2.3. РАБОЧАЯ ПРОГРАММА ВОСПИТАНИЯ

Пояснительная записка

Рабочая программа воспитания МБОУ «Шелковская СОШ № 1», реализующей образовательные программы начального общего, основного общего, среднего общего образования, разработана на основе Федерального закона от 29 декабря 2012 г. № 273-ФЗ «Об образовании в Российской Федерации», с учётом Стратегии развития воспитания в Российской Федерации на период до 2025 года и Плана мероприятий по ее реализации в 2021–2025 годах, федерального государственного образовательного стандарта начального общего образования (далее – ФГОС), актуализирована на основании федеральной образовательной программы начального общего образования (далее – ФОП).

Программа является методическим документом, определяющим комплекс основных характеристик воспитательной работы, осуществляемой в школе, разработана с учетом государственной и региональной политики в области образования и воспитания.

Программа предназначена для планирования и организации системной воспитательной деятельности с целью достижения обучающимися личностных результатов образования, определенных ФГОС; разработана и согласована с участием коллегиальных органов управления школой (в том числе советов обучающихся), советов родителей; реализуется в единстве урочной и внеурочной деятельности, осуществляемой совместно с семьей и другими участниками образовательных отношений, социальными институтами воспитания; предусматривает приобщение обучающихся к российским и национальным традиционным духовным ценностям, включая культурные ценности своей этнической группы, правилам и нормам поведения в российском обществе.

Программа воспитания основывается на единстве и преемственности образовательного процесса всех уровней общего образования, соотносится с рабочими программами воспитания для образовательных организаций дошкольного и среднего профессионального образования.

Программа воспитания включает три раздела: целевой; содержательный; организационный.

Приложение: календарный план воспитательной работы начального общего образования (актуализируется на начало нового учебного года).

1.ЦЕЛЕВОЙ РАЗДЕЛ

Участниками образовательных отношений в части воспитании являются педагогические и другие работники школы, обучающиеся, их родители (законные представители), представители иных организаций в соответствии с законодательством Российской Федерации, локальными актами школы. Родители (законные представители) несовершеннолетних обучающихся имеют преимущественное право на воспитание своих детей перед всеми другими лицами.

Нормативные ценностно-целевые основы воспитания обучающихся в школе определяются содержанием российских гражданских (базовых, общенациональных) норм и ценностей, основные из которых закреплены в Конституции Российской Федерации.

С учетом мировоззренческого, этнического, религиозного многообразия российского общества ценностно-целевые основы воспитания обучающихся включают духовно-нравственные ценности культуры народов России, традиционных религий народов России в качестве вариативного компонента содержания воспитания, реализуемого на добровольной основе, в соответствии с мировоззренческими и культурными особенностями и потребностями родителей (законных представителей) несовершеннолетних обучающихся.

Воспитательная деятельность в школе реализуется в соответствии с приоритетами государственной политики в сфере воспитания, зафиксированными в Стратегии развития воспитания в Российской Федерации на период до 2025 года. Приоритетной задачей Российской Федерации в сфере воспитания детей является развитие высоконравственной личности, разделяющей российские традиционные духовные ценности, обладающей актуальными знаниями и умениями, способной реализовать свой потенциал в условиях современного общества, готовой к мирному созиданию и защите Родины.

1.1. Цель и задачи воспитания обучающихся

Современный российский общенациональный воспитательный идеал – высоконравственный, творческий, компетентный гражданин России, принимающий судьбу Отечества как свою личную, осознающий ответственность за настоящее и будущее страны, укорененный в духовных и культурных традициях многонационального народа Российской Федерации.

В соответствии с этим идеалом и нормативными правовыми актами Российской Федерации в сфере образования **цель воспитания** обучающихся в школе:

- развитие личности, создание условий для личностного развития, самоопределения и социализации обучающихся на основе социокультурных, духовно-нравственных ценностей и принятых в российском обществе правил и норм поведения в интересах человека, семьи, общества и государства;
- формирование у обучающихся чувства патриотизма, гражданственности, уважения к памяти защитников Отечества и подвигам Героев Отечества, закону и правопорядку, человеку труда и старшему поколению, взаимного уважения, бережного отношения к культурному наследию и традициям многонационального народа Российской Федерации, природе и окружающей среде. (Федеральный закон от 29 декабря 2012 г. № 273-ФЗ «Об образовании в Российской Федерации, ст. 2, п. 2).

Задачами воспитания обучающихся в школе являются:

- усвоение ими знаний, норм, духовно-нравственных ценностей, традиций, которые выработало российское общество (социально значимых знаний);
- формирование и развитие позитивных личностных отношений к этим нормам, ценностям, традициям (их освоение, принятие);
- приобретение соответствующего этим нормам, ценностям, традициям социокультурного опыта поведения, общения, межличностных и социальных отношений, применения полученных знаний и сформированных отношений на практике (опыта нравственных поступков, социально значимых дел);
- достижение личностных результатов освоения общеобразовательных программ в соответствии с ФГОС НОО.

Воспитательная деятельность в образовательной организации планируется и осуществляется на основе аксиологического, антропологического,

культурно-исторического, системно-деятельностного, личностно-ориентированного подходов и с учётом принципов воспитания: гуманистической направленности воспитания, совместной деятельности детей и взрослых, следования нравственному примеру, безопасной жизнедеятельности, инклюзивности, возрастосообразности.

1.2. Направления воспитания

Программа реализуется в единстве учебной и воспитательной деятельности общеобразовательной организации по основным направлениям воспитания в соответствии с ФГОС и отражает готовность обучающихся руководствоваться ценностями и приобретать первоначальный опыт деятельности на их основе, в том числе в части:

– **гражданское воспитание** — формирование российской гражданской идентичности, принадлежности к общности граждан Российской Федерации, к народу России как источнику власти в Российском государстве и субъекту тысячелетней российской государственности, уважения к правам, свободам и обязанностям гражданина России, правовой и политической культуры;

– **патриотическое воспитание** — основанного на воспитании любви к родному краю, Родине, своему народу, уважения к другим народам России; историческое просвещение, формирование российского национального исторического сознания, российской культурной идентичности;

- **духовно-нравственное воспитание** — воспитание на основе духовно-нравственной культуры народов России, традиционных религий народов России, формирование традиционных российских семейных ценностей; воспитание честности, доброты, милосердия, справедливости, дружелюбия и взаимопомощи, уважения к старшим, к памяти предков;
- **эстетическое воспитание** — формирование эстетической культуры на основе российских традиционных духовных ценностей, приобщение к лучшим образцам отечественного и мирового искусства;
- **физическое воспитание**, формирование культуры здорового образа жизни и эмоционального благополучия — развитие физических способностей с учётом возможностей и состояния здоровья, навыков безопасного поведения в природной и социальной среде, чрезвычайных ситуациях;
- **трудовое воспитание** — воспитание уважения к труду, трудящимся, результатам труда (своего и других людей), ориентация на трудовую деятельность, получение профессии, личностное самовыражение в

продуктивном, нравственно достойном труде в российском обществе, достижение выдающихся результатов в профессиональной деятельности;

- **экологическое воспитание** — формирование экологической культуры, ответственного, бережного отношения к природе, окружающей среде на основе российских традиционных духовных ценностей, навыков охраны, защиты, восстановления природы, окружающей среды;
- **ценности научного познания** — воспитание стремления к познанию себя и других людей, природы и общества, к получению знаний, качественного образования с учётом личностных интересов и общественных потребностей.

1.3. Целевые ориентиры результатов воспитания.

Результаты достижения цели и решения задач воспитания представляются в форме целевых ориентиров ожидаемых результатов воспитания по основным направлениям воспитания в соответствии с ФГОС на уровне начального общего образования (Федеральный закон от 29.12.2012 № 273-ФЗ «Об образовании в Российской Федерации», (ст. 2, п. 2).

Участниками образовательных отношений в части воспитании являются педагогические и другие работники школы, обучающиеся, их родители (законные представители), представители иных организаций в соответствии с законодательством Российской Федерации и Чеченской Республики, локальными актами школы. Родители (законные представители) несовершеннолетних обучающихся имеют преимущественное право на воспитание своих детей перед всеми другими лицами.

Нормативные ценностно-целевые основы воспитания обучающихся в школе определяются содержанием российских и национальных (чеченских) гражданских (базовых, общенациональных) норм и ценностей, основные из которых закреплены в Конституции Российской Федерации и в Конституции Чеченской Республики.

Воспитательный процесс в МБОУ «Шелковская СОШ № 1» осуществляют администрация и весь педагогический состав. Для своих учащихся мы создаем атмосферу взаимоуважения и поддержки каждого ученика.

Воспитательная система МБОУ «Шелковская СОШ № 1» является гуманистической. Она ориентирована на личность ребенка, на развитие его способностей, задатков, индивидуальности; на подготовку его к жизни среди людей, взаимодействию с ними; на самопознание и самовоспитание ребенка; на создание в школе обстановки социальной защищенности, взаимодействия и взаимопонимания, творческого содружества.

Воспитательная система МБОУ «Шелковская СОШ № 1» — развивающаяся система. В процессе работы постоянно конкретизируются цели воспитания на основе ориентировочных моделей выпускников начальной школы.

Воспитательная деятельность в школе реализуется в соответствии с приоритетами государственной и региональной политики в сфере воспитания, зафиксированными в Стратегии развития воспитания в Российской Федерации на период до 2025 года. Приоритетной задачей Российской Федерации в сфере воспитания детей является развитие высоконравственной личности, разделяющей российские традиционные духовные ценности, обладающей актуальными знаниями и умениями, способной реализовать свой потенциал в условиях современного общества, готовой к мирному созиданию и защите Родины.

Требования к личностным результатам освоения обучающимися ООП НОО установлены ФГОС НОО.

На основании этих требований представлены целевые ориентиры результатов в воспитании, развитии личности обучающихся, на достижение которых должна быть направлена деятельность педагогического коллектива для выполнения требований ФГОС НОО.

Целевые ориентиры результатов воспитания на уровне начального общего образования.

Гражданско-патриотическое воспитание:

- знающий и любящий свою малую родину, свой край, имеющий представление о Родине – России, её территории, расположении;
- сознающий принадлежность к своему народу и к общности граждан России, проявляющий уважение к своему и другим народам;
- понимающий свою сопричастность к прошлому, настоящему и будущему родного края, своей Родины – России, Российского государства;
- понимающий значение гражданских символов (государственная символика России, своего региона), праздников, мест почитания героев и защитников Отечества, проявляющий к ним уважение;
- имеющий первоначальные представления о правах и ответственности человека в обществе, гражданских правах и обязанностях;

- принимающий участие в жизни класса, общеобразовательной организации, в доступной по возрасту социально значимой деятельности.

Духовно-нравственное воспитание:

- уважающий духовно-нравственную культуру своей семьи, своего народа, семейные ценности с учётом национальной, религиозной принадлежности;
- сознающий ценность каждой человеческой жизни, признающий индивидуальность и достоинство каждого человека;
- доброжелательный, проявляющий сопереживание, готовность оказывать помощь, выражающий неприятие поведения, причиняющего физический и моральный вред другим людям, уважающий старших;
- умеющий оценивать поступки с позиции их соответствия нравственным нормам, осознающий ответственность за свои поступки;
- владеющий представлениями о многообразии языкового и культурного пространства России, имеющий первоначальные навыки общения с людьми разных народов, вероисповеданий;
- сознающий нравственную и эстетическую ценность литературы, родного языка, русского языка, проявляющий интерес к чтению.

Эстетическое воспитание:

- способный воспринимать и чувствовать прекрасное в быту, природе, искусстве, творчестве людей;
- проявляющий интерес и уважение к отечественной и мировой художественной культуре;
- проявляющий стремление к самовыражению в разных видах художественной деятельности, искусстве.

Физическое воспитание, формирование культуры здоровья и эмоционального благополучия:

- бережно относящийся к физическому здоровью, соблюдающий основные правила здорового и безопасного для себя и других людей образа жизни, в том числе в информационной среде;
- владеющий основными навыками личной и общественной гигиены, безопасного поведения в быту, природе, обществе;
- ориентированный на физическое развитие с учётом возможностей здоровья, занятия физкультурой и спортом;

- сознающий и принимающий свою половую принадлежность, соответствующие ей психофизические и поведенческие особенности с учётом возраста.

Трудовое воспитание:

- сознающий ценность труда в жизни человека, семьи, общества;
- проявляющий уважение к труду, людям труда, бережное отношение к результатам труда, ответственное потребление;
- проявляющий интерес к разным профессиям;
- участвующий в различных видах доступного по возрасту труда, трудовой деятельности.

Экологическое воспитание:

- понимающий ценность природы, зависимость жизни людей от природы, влияние людей на природу, окружающую среду;
- проявляющий любовь и бережное отношение к природе, неприятие действий, приносящих вред природе, особенно живым существам;
- выражающий готовность в своей деятельности придерживаться экологических норм.

Ценности научного познания:

- выражающий познавательные интересы, активность, любознательность и самостоятельность в познании, интерес и уважение к научным знаниям, науке;
- обладающий первоначальными представлениями о природных и социальных объектах, многообразии объектов и явлений природы, связи живой и неживой природы, о науке, научном знании;
- имеющий первоначальные навыки наблюдений, систематизации и осмысления опыта в естественно-научной и гуманитарной областях знания.

Воспитывающая среда школы

Воспитывающая среда – это особая форма организации образовательного процесса, реализующего цель и задачи воспитания.

Воспитывающая среда определяется целью и задачами воспитания, духовно-нравственными и социокультурными ценностями, образцами и практиками. Основными характеристиками воспитывающей среды являются ее насыщенность и структурированность.

Традиционно в МБОУ «Шелковская СОШ № 1» проводятся: торжественные линейки, посвященные Дню знаний, Последнему звонку;

мероприятия, посвященные Дню учителя, Дню матери, Дню защитника Отечества, Международному женскому Дню, Дню Победы;

проводятся новогодние театрализованные представления, Дни самоуправления, Дни здоровья, научно-практическая конференция, экологические акции, неделя безопасности (беседы по ПДД, ПП Б, ГО и ЧС) и др.

Процесс воспитания в школе основывается на следующих принципах взаимодействия педагогов и школьников:

- неукоснительное соблюдение законности и прав семьи и ребенка, соблюдения конфиденциальности информации о ребенке и семье, приоритета безопасности ребенка при нахождении в образовательной организации;

- ориентир на создание в образовательной организации психологически комфортной среды для каждого ребенка и взрослого, без которой невозможно конструктивное взаимодействие школьников и педагогов;

- реализация процесса воспитания главным образом через создание в школе детско-взрослых общностей, которые бы объединяли детей и педагогов яркими и содержательными событиями, общими позитивными эмоциями и доверительными отношениями друг к другу;

- организация основных совместных дел школьников и педагогов как предмета совместной заботы и взрослых, и детей;

- системность, целесообразность и нешаблонность воспитания как условия его эффективности.

Основными традициями воспитания в школе являются следующие:

- стержнем годового цикла воспитательной работы школы являются ключевые общешкольные дела, через которые осуществляется интеграция воспитательных усилий педагогов;

- важной чертой каждого ключевого дела и большинства используемых для воспитания других совместных дел педагогов и школьников является коллективная разработка, коллективное планирование, коллективное проведение, коллективный анализ их результатов;

- в школе создаются такие условия, при которых по мере взросления ребенка увеличивается и его роль в совместных делах (от пассивного наблюдателя до организатора);

- в проведении общешкольных дел отсутствует соревновательность

между классами,

поощряется конструктивное межклассное и межвозрастное взаимодействие школьников, а также их социальная активность;

-педагоги школы ориентированы на формирование коллективов в рамках школьных

классов, кружков, студий, секций и иных детских объединений, на установление в них доброжелательных и товарищеских взаимоотношений;

-ключевой фигурой воспитания в школе является классный руководитель, реализующий по отношению к детям защитную, личностно развивающую, организационную, посредническую (в разрешении конфликтов) функции.

Воспитывающие общности (сообщества) в школе

Основные воспитывающие общности в школе:

– детские (сверстников и разновозрастные).

Общество сверстников – необходимое условие полноценного развития обучающегося, где он апробирует, осваивает, приобретает способы поведения, обучается вместе учиться, играть, трудиться, достигать поставленной цели, строить отношения. Основная цель – создавать в детских взаимоотношениях дух доброжелательности, развивать стремление и умение помогать друг другу, оказывать сопротивление плохим поступкам, поведению, общими усилиями достигать цели. В школе обеспечивается возможность взаимодействия обучающихся разного возраста, при возможности взаимодействие с детьми в дошкольных образовательных организациях. Детские общности также реализуют воспитательный потенциал инклюзивного образования, поддержки обучающихся с ОВЗ;

– детско-взрослые.

Обучающиеся сначала приобщаются к правилам, нормам, способам деятельности взрослых и затем усваивают их. Они образуются системой связей и отношений участников, обладают спецификой в зависимости от решаемых воспитательных задач. Основная цель – содействие, сотворчество и сопереживание, взаимопонимание и взаимное уважение, наличие общих ценностей и смыслов у всех участников;

– профессионально-родительские.

Общность работников школы и всех взрослых членов семей обучающихся. Основная задача общности – объединение усилий по воспитанию обучающегося в семье и школе, решение противоречий и проблем, разносторонняя поддержка обучающихся для их оптимального и полноценного личностного развития, воспитания;

– **профессиональные.** Единство целей и задач воспитания, реализуемое всеми сотрудниками школы, которые должны разделять те ценности, которые заложены в основу Программы.

Требования к профессиональному сообществу школы:

- соблюдение норм профессиональной педагогической этики;
- уважение и учет норм и правил уклада школы, их поддержка в профессиональной педагогической деятельности, общении;
- уважение ко всем обучающимся, их родителям (законным представителям), коллегам;
- соответствие внешнего вида и поведения профессиональному статусу, достоинству педагога, учителя в российской отечественной педагогической культуре, традиции;
- знание возрастных и индивидуальных особенностей обучающихся, общение с ними с учетом состояния их здоровья, психологического состояния при соблюдении законных интересов прав как обучающихся, так и педагогов;
- инициатива в проявлениях доброжелательности, открытости, готовности к сотрудничеству и помощи в отношениях с обучающимися и их родителями (законными представителями), коллегами;
- внимание к каждому обучающемуся, умение общаться и работать с обучающимися с учетом индивидуальных особенностей каждого;
- быть примером для обучающихся в формировании ценностных ориентиров, соблюдении нравственных норм общения и поведения;
- побуждать обучающихся к общению, поощрять их стремления к взаимодействию, дружбу, взаимопомощь, заботу об окружающих, чуткость, внимание к людям, чувство ответственности.

Требования к планируемым результатам воспитания

Планируемые результаты воспитания носят отсроченный характер, но деятельность педагогического коллектива нацелена на перспективу развития и становления личности обучающегося. Поэтому результаты достижения цели, решения задач воспитания даны в форме целевых ориентиров, представленных в виде обобщенных портретов выпускника на уровнях начального общего, основного общего, среднего общего образования.

2. СОДЕРЖАТЕЛЬНЫЙ РАЗДЕЛ

2.1. Уклад общеобразовательной организации

Уклад – общественный договор участников образовательных отношений, опирающийся на базовые национальные ценности, содержащий традиции региона и школы, задающий культуру поведения сообществ, описывающий предметно-пространственную среду, деятельности и социокультурный контекст.

Уклад способствует формированию ценностей воспитания, которые разделяются всеми участниками образовательных отношений.

МБОУ «Шелковская СОШ № 1» функционирует с года. Расположена школа в ст. Шелковская. Вокруг школы расположены образовательные, социальные и культурные учреждения, что позволяет привлекать их как социальных партнеров. Район характеризуется высокой плотностью населения. МБОУ «Шелковская СОШ № 1» является школой одной смены, во второй половине дня проводятся дополнительные занятия, что позволяет находиться обучающимся в течение дня и развиваться дополнительно, занимаясь во второй половине дня в различных кружках и секциях. В настоящее время в школе обучается 1365 детей. Миссия образовательной деятельности МБОУ «Шелковская СОШ № 1»: создание образовательной среды, способствующей духовному, нравственному, физическому развитию, социализации ребёнка, с учётом его потребностей и интересов, возможностей и в соответствии с целями, задачами развития Российского образования.

Основной контингент обучающихся составляют дети, проживающие на территории, закреплённой за МБОУ «Шелковская СОШ № 1», а также дети со многих населённых пунктов Чеченской Республики.

Основными характеристиками воспитывающей среды школы являются ее насыщенность и структурированность. Процесс взаимодействия всех участников образовательных отношений и совместной жизнедеятельности взрослых и детей направлен на укрепление общешкольного коллектива, органов детского самоуправления ученического актива, укрепления и пропаганды общешкольных традиций и реализуется в традиционных формах работы и мероприятиях:

«День Знаний», «День здоровья», «День учителя», «Посвящение в первоклассники», «Новогодние праздники», «Выборы лидера ученического самоуправления», «Праздник 8 Марта», «Смотр строя и песни», «День защитника Отечества», «Конкурсы чтецов», «Конкурс песен о Великой Победе», «День Победы», экологические акции и субботники («Сады Победы»), «Сдай макулатуру»).

«Спаси дерево», «Каждой пичужке по кормушка», «Покормите птиц зимой»), мероприятия, посвященные Дню города, спортивные мероприятия, праздник Последнего звонка, проведение Уроков мужества, Уроков здоровья, тематических единых классных часов, недели профориентации, работа обучающихся в «Совете актива», работа школьных отрядов: волонтерского отряда «Патриоты», отряда ЮИД, юнармейского отряда, работа социально-психологической службы, профилактические мероприятия, библиотечные уроки, музейные уроки, участие в проектах и Днях единых действий РДШ («Орлята России»), участие в профилактических акциях. Обучающиеся участвуют в трудовых делах школы и класса, в совместных общественно значимых делах школы, что способствует развитию общественной активности, формированию нравственного идеала, гражданского отношения к Отечеству, воспитанию нравственного потенциала, сознательного отношения к труду.

Приоритетом воспитательной работы школы является патриотическое воспитание, уклад школьной жизни основан на духовно-нравственных традициях и поэтому в школе организованы объединения патриотической направленности.

Достижение цели и решение задач воспитания осуществляется в рамках всех направлений деятельности школы. Содержание, виды и формы воспитательной деятельности представлены в соответствующих модулях.

Состав и содержание модулей определяется с учетом уклада школы, реальной деятельности, имеющихся в школе ресурсов, планов. Перечни видов и форм деятельности являются примерными, в рабочую программу включаются виды и формы деятельности, которые используются в школе или запланированы.

Инвариантные модули: «Единая концепция духовно-нравственного воспитания и развития подрастающего поколения Чеченской Республики», «Урочная деятельность», «Классное руководство», «Основные школьные дела», «Внеурочная деятельность», «Внешкольные мероприятия», «Предметно-пространственная среда», «Взаимодействие с родителями (законными представителями)», «Профилактика и безопасность», «Социальное партнерство».

Вариативные модули: «Школьные медиа», «Дополнительное образование», «Детские общественные объединения и волонтерские отряды», «Экскурсии, экспедиции, походы», «Самоуправление», «Профориентация».

Традиции и ритуалы, символика, особые нормы этикета в школе:
- быть любящим, послушным и отзывчивым сыном (дочерью), братом (сестрой), внуком (внучкой); уважать старших и заботиться о младших

членах семьи; выполнять посильную для ребёнка домашнюю работу, помогая старшим;

- быть трудолюбивым, следуя принципу «делу - время, потехе - час» как в учебных занятиях, так и в домашних делах, доводить начатое дело до конца;

- знать и любить свою Родину - свой родной дом, двор, улицу, город, село, свою страну;

- беречь и охранять природу (ухаживать за комнатными растениями в классе или дома, заботиться о своих домашних питомцах и, по возможности, о бездомных животных в своем дворе; подкармливать птиц в морозные зимы; не засорять бытовым мусором улицы, леса, водоемы);

- проявлять миролюбие - не затевать конфликтов и стремиться решать спорные вопросы, не прибегая к силе;

- стремиться узнавать что-то новое, проявлять любознательность, ценить знания;

- быть вежливым и опрятным, скромным и приветливым;

- соблюдать правила личной гигиены, режим дня, вести здоровый образ жизни;

- уметь сопереживать, проявлять сострадание к попавшим в беду; стремиться устанавливать хорошие отношения с другими людьми; уметь прощать обиды, защищать слабых, по мере возможности помогать нуждающимся в этом людям; уважительно относиться к людям иной национальной или религиозной принадлежности, иного имущественного положения, людям с ограниченными возможностями здоровья;

- быть уверенным в себе, открытым и общительным, не стесняться быть в чем-то непохожим на других ребят; уметь ставить перед собой цели и проявлять инициативу, отстаивать свое мнение и действовать самостоятельно, без помощи старших.

Социальные партнёры школы, их роль, возможности в развитии, совершенствовании условий воспитания, воспитательной деятельности:

Школа формирует образовательную среду на основе сотрудничества с учреждениями образования, науки, культуры, дополнительного образования.

Социальными партнерами школы являются: образовательные, культурные, социальные учреждения Республики. В их числе родители, **Центральная библиотека, Дом творчества дополнительного образования, спортивные школы города, и т.д.**

Представители социальных партнёров принимают участие в разработке и реализации программ инновационных образовательных проектов, оказывают методическую, организационную, консультативную помощь.

2.2. Виды, формы и содержание воспитательной деятельности

Достижение цели и решение задач воспитания осуществляется в рамках всех направлений деятельности школы по модульному принципу реализации Рабочей программы воспитания посредством интеграции и оптимизации внутренних ресурсов школы и основной образовательной программы начального общего образования.

Виды, формы и содержание воспитательной деятельности школы представлены в соответствующих модулях.

Инвариантные модули:

МОДУЛЬ 1. «Единая концепция духовно-нравственного воспитания и развития подрастающего поколения Чеченской Республики».

МОДУЛЬ 2. «Урочная деятельность».

МОДУЛЬ 3. «Внеурочная деятельность».

МОДУЛЬ 4. «Классное руководство».

МОДУЛЬ 5. «Основные школьные дела».

МОДУЛЬ 6 «Взаимодействие с родителями (законными представителями)».

МОДУЛЬ 7. «Профилактика и безопасность».

МОДУЛЬ 8. «Социальное партнёрство».

МОДУЛЬ 9. «Внешкольные мероприятия».

МОДУЛЬ 10. «Организация предметно-пространственной среды».

Вариативные модули:

МОДУЛЬ 1. «Школьные медиа».

МОДУЛЬ 2. «Дополнительное образование».

МОДУЛЬ 3. «Детские общественные объединения и волонтерские отряды».

МОДУЛЬ 4. «Экскурсии, экспедиции, походы».

МОДУЛЬ 5. «Самоуправление».

МОДУЛЬ 6. «Профорientация».

Краткая характеристика инвариантных модулей

МОДУЛЬ 1.

Единая концепция духовно-нравственного воспитания и развития подрастающего поколения Чеченской Республики

Реализация воспитательного потенциала Единой концепции духовно-нравственного воспитания и развития подрастающего поколения Чеченской Республики предусматривает:

- формирование гражданского общества на основе духовно-нравственных ценностей, гуманизма и патриотизма;
- воспитание подрастающего поколения на принципе стабильности и неизменности общественного строя, согласно которому существующий общественный строй необходимо оберегать;
- создание единого центра (координационно-консультативного института) по реализации мер, направленных на духовное возрождение общества;
- формирование у молодого поколения нравственного абсолютизма, согласно которому существуют вечные и незыблемые общечеловеческие идеалы и ценности;
- популяризация традиционных духовных, нравственных и культурных ценностей через литературу, живопись, музыку, театральное искусство, науку и образование;
- воспитание подрастающего поколения на основе обычаев и традиций народов Чеченской Республики, примерах нравственных идеалов российской и мировой истории;
- формирование ответственного поведения, умения противостоять чуждым идеям и асоциальным проявлениям;
- развитие навыков здорового образа жизни, самодисциплины;
- формирование любви к Родине и гордости за свою страну;
- воспитание подрастающего поколения на основе ценностей, заложенных в Конституции Российской Федерации, обычном праве народов Чеченской Республики и традиционных учениях духовных лидеров.

МОДУЛЬ 2. Урочная деятельность

Реализация воспитательного потенциала уроков (аудиторных занятий в рамках максимально допустимой учебной нагрузки) предусматривает:

- включение учителями в рабочие программы учебных предметов, курсов, модулей, тематики в соответствии с календарным планом воспитательной работы школы;
- максимальное использование воспитательных возможностей содержания учебных предметов для формирования у обучающихся российских традиционных духовно-нравственных и социокультурных ценностей; подбор соответствующего тематического содержания, текстов для чтения, задач для решения, проблемных ситуаций для обсуждений;
- выбор методов, методик, технологий, оказывающих воспитательное

воздействие на личность в соответствии с воспитательным идеалом, целью и задачами воспитания; реализация приоритета воспитания в учебной деятельности;

-полноценную реализацию потенциала уроков в предметных областях целевой воспитательной духовно-нравственной направленности по основам религиозных культур и светской этики в начальной школе, основам духовно-нравственной культуры народов России в основной школе с учетом выбора родителями обучающихся учебных предметов, курсов, модулей в соответствии с их мировоззренческими и культурными потребностями;

-привлечение внимания обучающихся к ценностному аспекту изучаемых на уроках предметов и явлений, инициирование обсуждений, высказываний своего мнения, выработки своего личностного отношения к изучаемым событиям, явлениям, лицам;

-применение интерактивных форм учебной работы: интеллектуальных, стимулирующих познавательную мотивацию; дидактического театра, где знания обыгрываются в театральных постановках; дискуссий, дающих возможность приобрести опыт ведения конструктивного диалога; групповой работы, которая учит командной работе и взаимодействию, игровых методик;

-побуждение обучающихся соблюдать на уроке нормы поведения, правила общения со сверстниками и педагогами, соответствующие укладу школы, установление и поддержка доброжелательной атмосферы;

-организация шефства мотивированных и эрудированных обучающихся над неуспевающими одноклассниками, дающего обучающимся социально значимый опыт сотрудничества и взаимной помощи;

-инициирование и поддержка исследовательской деятельности в форме индивидуальных и групповых проектов, что дает возможность приобрести навыки самостоятельного решения теоретической проблемы, генерирования и оформления собственных идей, уважительного отношения к чужим идеям, публичного выступления, аргументирования и отстаивания своей точки зрения.

МОДУЛЬ 3. Внеурочная деятельность

Реализация воспитательного потенциала внеурочной деятельности осуществляется в соответствии с планами учебных курсов, внеурочных занятий и предусматривает:

-вовлечение обучающихся в интересную и полезную для них деятельность, которая дает им возможность удовлетворения познавательных интересов, самореализации, развития способностей в разных сферах;

-формирование в кружках, секциях, клубах, студиях детско-взрослых общностей, которые объединяют обучающихся и педагогов общими

позитивными эмоциями и доверительными отношениями;

-поддержку средствами внеурочной деятельности обучающихся с выраженной лидерской позицией, возможность ее реализации;

-поощрение педагогическими работниками детских инициатив, проектов, самостоятельности, самоорганизации в соответствии с их интересами.

-курсы, занятия исторического просвещения, патриотической, гражданско-патриотической, военно-патриотической, краеведческой, историко-культурной направленности (работа отряда Юнармии, волонтерского отряда, проект "Киноуроки в школах России",

- Всероссийский проект «Разговор о важном», уроки мужества.

-курсы, занятия духовно-нравственной направленности по религиозным культурам народов России, основам духовно-нравственной культуры народов России;

- курсы, занятия познавательной, научной, исследовательской, просветительской направленности («Клуб говорения на английском языке», «Функциональная грамотность», «Профориентация», «Смысловое чтение»);

- курсы, занятия экологической, природоохранной направленности «Клуб проектно-исследовательской деятельности», «Проектная деятельность»;

- курсы, занятия оздоровительной и спортивной направленности «Спортивный калейдоскоп»;

Реализация воспитательного потенциала внеурочной деятельности в школе осуществляется в рамках, следующих выбранных обучающимися курсов, занятий:

-патриотической, гражданско-патриотической, военно-патриотической, краеведческой, историко-культурной, направленности;

-духовно-нравственной направленности, занятий по традиционным религиозным культурам народов России, духовно-историческому краеведению;

-познавательной, научной, исследовательской, просветительской направленности;

-экологической, природоохранной направленности;

-художественной, эстетической направленности в области искусств, художественного творчества разных видов и жанров;

-туристско-краеведческой направленности;

-оздоровительной и спортивной направленности.

МОДУЛЬ 4. Классное руководство

Реализация воспитательного потенциала классного руководства предусматривает:

- планирование и проведение классных часов целевой воспитательной тематической направленности (проект «Взгляд в будущее», «уроки Мужества»);
- инициирование и поддержку классными руководителями участия классов в общешкольных делах мероприятиях («День знаний», «Последний звонок», конкурсы, викторины, творческие вставки и другое), оказание необходимой помощи обучающимся в их подготовке, проведении и анализе;
- организацию интересных и полезных для личностного развития обучающихся совместных дел, позволяющих вовлекать в них школьников с разными потребностями, давать им возможности для самореализации, устанавливать и укреплять доверительные отношения, стать для них значимым взрослым, задающим образцы поведения;
- сплочение коллектива класса через игры и тренинги на командообразование, внеучебные и внешкольные мероприятия, походы, экскурсии, празднования дней рождения обучающихся, классные вечера, посвященные «Дню 8 Марта», «Дню защитника Отечества», командная игра «Что? Где? Когда?» и другое;
- внеучебные и внешкольные мероприятия, походы, экскурсии; празднования в классе дней рождения обучающихся, классные «огоньки» и вечера;
- выработку совместно с обучающимися правил поведения класса, помогающих освоить нормы и правила общения, которым они должны следовать в школе;
- изучение особенностей личностного развития обучающихся класса через наблюдение за их поведением в повседневной жизни, в специально создаваемых педагогических ситуациях, в играх, беседах по нравственным проблемам; результаты наблюдения сверяются с результатами бесед с родителями, учителями, а также (при необходимости) со школьным психологом;
- доверительное общение и поддержку обучающихся в решении проблем (налаживание взаимоотношений с одноклассниками или педагогами, успеваемость и т.д.), совместный поиск решений проблем, коррекцию поведения обучающихся через частные беседы индивидуально и вместе с их родителями, с другими обучающимися класса;
- индивидуальную работу с обучающимися класса по ведению личных портфолио, в которых они фиксируют свои учебные, творческие, спортивные, личностные достижения;
- регулярные консультации с учителями-предметниками, направленные на формирование единства мнений и требований педагогов по вопросам обучения и воспитания, предупреждение и разрешение конфликтов между

учителями и обучающимися;

-проведение мини-педсоветов для решения конкретных проблем класса, интеграцию воспитательных влияний педагогов на обучающихся, привлечение учителей-предметников к участию в классных делах, дающих им возможность лучше узнавать и понимать детей, общаясь и наблюдая их во внеучебной обстановке, участвовать в родительских собраниях класса;

-организацию и проведение регулярных родительских собраний, информирование родителей о школьных успехах и проблемах обучающихся, их положении в классе, о жизни класса в целом, помощь родителям в отношениях с администрацией, учителями;

-создание и организацию работы родительского комитета класса, участвующего в решении вопросов воспитания и обучения в классе, школе;

-привлечение родителей (законных представителей), членов семей обучающихся к организации и проведению воспитательных дел, мероприятий в классе и школе;

-проведение в классе праздников, конкурсов, соревнований и т.д.

МОДУЛЬ 5. Основные школьные дела

Реализация воспитательного потенциала основных школьных дел может предусматривать:

- общешкольные праздники, ежегодные творческие мероприятия, связанные с общероссийскими, региональными праздниками, памятливыми датами, в которых участвуют все классы:

Сентябрь: День знаний; День окончания Второй мировой войны, День солидарности в борьбе с терроризмом, Международный день памяти жертв фашизма.

Октябрь: Международный день пожилых людей; День Учителя; День памяти жертв политических репрессий, День защиты животных, День отца.

Ноябрь: День народного единства.

Декабрь: Международный день инвалидов; Битва за Москву; Международный день добровольцев; День Александра Невского; День Героев Отечества; День прав человека; День Конституции Российской Федерации; День спасателя.

Январь: Новый год; День снятия блокады Ленинграда.

Февраль: Месячник военно- патриотического воспитания; День воинской славы России; День русской науки; Международный день родного языка; День защитника Отечества.

Март: Масленица; Международный женский день; День воссоединения

Крыма с Россией.

Апрель: День космонавтики; День памяти о геноциде советского народа нацистами и их пособниками в годы ВОВ.

Май: Праздник Весны и Труда;

День Победы; День славянской письменности и культуры.

Июнь: Международный день защиты детей; День России; День памяти и скорби;

Июль: День семьи, любви и верности.

Август: День Государственного флага Российской Федерации; День воинской славы России.

Участие во всероссийских акциях, посвящённых значимым событиям в России, мире:

- «Флаги России», «Окна России», «Бессмертный полк», «День памяти», «Блокадный хлеб»;

- торжественные мероприятия, связанные с завершением образования, переходом на следующий уровень образования, символизирующие приобретение новых социальных статусов в общеобразовательной организации, обществе («Первый звонок», «Последний звонок», «Прощание с Азбукой»);

- церемонии награждения (по итогам учебного периода, года) обучающихся и педагогов за участие в жизни общеобразовательной организации, достижения в конкурсах, соревнованиях, олимпиадах, вклад в развитие общеобразовательной организации, своей местности (торжественная линейка на начало учебного года и окончание);

- социальные проекты в МБОУ «Шелковская СОШ № 1», совместно разрабатываемые и реализуемые обучающимися и педагогами, комплексы дел благотворительной, экологической, патриотической, трудовой направленности (Ветеран рядом, Имя Героя, «Волонтер»);

- проводимые для жителей города и организуемые совместно с семьями обучающихся праздники представления в связи с памятливыми датами, значимыми событиями для жителей города (смотри «Строя и песни», посвященного Дню Победы);

- вовлечение по возможности каждого обучающегося в школьные дела в разных ролях (сценаристов, постановщиков, исполнителей, корреспондентов, ведущих, декораторов, музыкальных редакторов, ответственных за костюмы и оборудование, за приглашение и встречу гостей и т. д.), помощь обучающимся в освоении навыков подготовки, проведения, анализа общешкольных дел (День самоуправления).

Наблюдение за поведением ребенка в ситуациях подготовки, проведения и

анализа ключевых дел, за его отношениями со сверстниками, старшими и младшими школьниками, с педагогами и другими взрослыми. При необходимости коррекция поведения ребенка через частные беседы с ним, через включение его в совместную работу с другими детьми, которые могли бы стать хорошим примером для ребенка, через предложение взять в следующем ключевом деле на себя роль ответственного за тот или иной фрагмент общей работы.

МОДУЛЬ 6.

Взаимодействие с родителями (законными представителями)

Реализация воспитательного потенциала работы с родителями предусматривает:

- создание и деятельность в общеобразовательной организации, в классах представительных органов родительского сообщества (родительского комитета школы, классов), участвующих в обсуждении и решении вопросов воспитания и обучения, деятельность представителей родительского сообщества в Управляющем совете МБОУ «Шелковская СОШ № 1»;

- тематические родительские собрания в классах, общешкольные родительские собрания по вопросам воспитания, взаимоотношений обучающихся и педагогов, условий обучения и воспитания, общероссийские «родительское собрание» для родителей («Особенности образовательного процесса в новом учебном году», «Безопасность» и другое)

- проведение для родителей консультации педагога-психолога, социального педагога, сотрудников ОПДН, МВД;

- родительские интернет-сообщества- группы в Ватсап, Телеграмм с участием педагогов, на которых обсуждаются интересующие родителей вопросы согласуется совместная деятельность;

- участие родителей в психолого-педагогических консилиумах в случаях, предусмотренных нормативными документами о психолого-педагогическом консилиуме в МБОУ «Шелковская СОШ № 1» в соответствии с порядком привлечения родителей (законных представителей);

- привлечение родителей (законных представителей) к подготовке и проведению классных и общешкольных мероприятий (День знаний, День учителя, Новый год, Праздник Весны и Труда, День Победы);

- родительские дни, во время которых родители могут посещать школьные учебные и внеурочные занятия для получения представления о ходе учебно-воспитательного процесса в школе (День открытых дверей: 1 сентября; 25 мая и другие дни, согласованные с администрацией школы);

-привлечение, помощь со стороны родителей в подготовке и проведении классных и общешкольных мероприятий воспитательной направленности;

-при наличии среди обучающихся детей-сирот, оставшихся без попечения родителей, приёмных детей целевое взаимодействие с их законными представителями (родителями, воспитателями, другими ответственными взрослыми и т.д.), в том числе по индивидуальным планам наблюдения, деятельности по вопросам их поддержки, адаптации, воспитания.

МОДУЛЬ 7.

Профилактика и безопасность

Реализация воспитательного потенциала профилактической деятельности в целях формирования и поддержки безопасной и комфортной среды в школе предусматривает:

-целенаправленную работу педагогического коллектива по созданию в школе эффективной профилактической среды обеспечения безопасности жизнедеятельности как условия успешной воспитательной деятельности;

-регулярное проведение исследований, мониторинга рисков безопасности и ресурсов повышения безопасности, выделение и психолого-педагогическое сопровождение групп риска обучающихся по разным направлениям (агрессивное поведение, зависимости и др.);

-проведение коррекционной работы с обучающимся групп риска силами педагогического коллектива и с привлечением сторонних специалистов (психологов, конфликтологов, работников социальных служб, правоохранительных органов, опеки и т.д.);

-разработку и реализацию в школе профилактических программ, направленных на работу как с девиантными обучающимися, так и с их окружением, сообществами класса, сверстников, школы в целом, организацию межведомственного взаимодействия;

-вовлечение обучающихся в воспитательную деятельность, проекты, программы профилактической направленности социальных и природных рисков, реализуемые в школе и в социокультурном окружении с обучающимися, педагогами, родителями (антиалкогольные, против курения, безопасность в цифровой среде, вовлечение в деструктивные группы в социальных сетях, деструктивные молодежные, религиозные объединения, культы, субкультуры, безопасность дорожного движения, противопожарная безопасность, гражданская оборона, антитеррористическая,

антиэкстремистская безопасность и т.д.);

-организацию превентивной работы со сценариями социально одобряемого поведения, развитие у обучающихся навыков саморефлексии, самоконтроля, устойчивости к негативному воздействию, групповому давлению;

-поддержку инициатив обучающихся, педагогов в сфере укрепления безопасности жизнедеятельности в школе, профилактики правонарушений, девиаций, организация деятельности, альтернативной девиантному поведению – познание (путешествия), испытание себя (походы, спорт), значимое общение, любовь, творчество, деятельность (в том числе профессиональная, религиозно-духовная, благотворительная, искусство и др.);

-предупреждение, профилактика и целенаправленная деятельность в случаях появления, расширения, влияния в школе маргинальных групп обучающихся (оставивших обучение, криминальной направленности, агрессивного поведения и др.);

-поддержка и профилактика расширения групп детей, семей обучающихся, требующих специальной психолого-педагогической поддержки и сопровождения (слабоуспевающих, социально запущенные, осужденные, социально неадаптированные дети-мигранты и т.д.).

МОДУЛЬ 8.

Социальное партнерство

Реализация воспитательного потенциала социального партнерства школы предусматривает:

-участие представителей организаций-партнеров, в том числе в соответствии с договорами о сотрудничестве, в проведении отдельных мероприятий в рамках рабочей программы воспитания и календарного плана воспитательной работы (дни открытых дверей, государственные, региональные, школьные праздники, торжественные мероприятия и т.п.);

-участие представителей организаций-партнеров в проведении отдельных уроков, внеурочных занятий, внешкольных мероприятий соответствующей тематической направленности;

-проведение на базе организаций-партнеров отдельных уроков, занятий, внешкольных мероприятий, акций воспитательной направленности при соблюдении требований законодательства Российской Федерации;

-открытые дискуссионные площадки (детские, педагогические, родительские, совместные), на которые приглашаются представители

организаций-партнеров, на которых обсуждаются актуальные проблемы, касающиеся жизни школы, муниципального образования, региона, страны;

-социальные проекты, совместно разрабатываемые и реализуемые обучающимися, педагогами с организациями-партнерами благотворительной, экологической, патриотической, трудовой и т.д. направленности, ориентированные на воспитание обучающихся, преобразование окружающего социума, позитивное воздействие на социальное окружение.

Реализация социокультурного контекста опирается на построение социального партнерства образовательной организации с организациями-партнерами.

Реализация воспитательного потенциала социального партнёрства может предусматривать:

-участие представителей организаций-партнёров, в том числе в соответствии с договорами о сотрудничестве, в проведении отдельных мероприятий в рамках рабочей программы воспитания и календарного плана воспитательной работы («День знаний», «Последний звонок», туристические походы, экскурсии, тематические беседы, заседания Совета профилактики, рейды по семьям и другое);

-участие представителей организаций-партнёров в проведении отдельных уроков, внеурочных занятий, внешкольных мероприятий соответствующей тематической направленности (уроки Мужества, экскурсии, правовые уроки, профилактические беседы, канцерные программы и другое).

МОДУЛЬ 9. Внешкольные мероприятия

Реализация воспитательного потенциала внешкольных мероприятий может предусматривать:

-общие внешкольные мероприятия, в том числе организуемые совместно с социальными партнёрами МБОУ «Шелковская СОШ № 1» («День Памяти», акция «Бессмертный полк» шествие, посвященное Дню Победы, рекеиом «Память», акция «Георгиевская лента», тематические концертные программы, экскурсии в библиотеку);

-внешкольные тематические мероприятия воспитательной направленности, организуемые педагогами по изучаемым в общеобразовательной организации учебным предметам (проектная деятельность);

-экскурсии, походы выходного дня, организуемые в классах классными руководителями, в том числе совместно с родителями (законными представителями) обучающихся с привлечением их к планированию, организации, проведению, оценке мероприятия (экскурсии по музеям, паркам города, музей имени А-Х.Кадырова);

-выездные события, включающие в себя комплекс коллективных творческих дел, в процессе которых складывается детско-взрослая общность, характеризующаяся доверительными взаимоотношениями, ответственным отношением к делу, атмосферой эмоционально-психологического комфорта (туристические походы).

МОДУЛЬ 10. Организация предметно-пространственной среды

Реализация воспитательного потенциала предметно-пространственной среды предусматривает:

-оформление внешнего вида, фасада, холла при входе здания школы государственной символикой Российской Федерации, субъекта Российской Федерации, муниципального образования (флаг, герб);

-изображения символики российского государства в разные периоды тысячелетней истории России, исторической символики регионов на специальных стендах с исторической информацией гражданско-патриотической направленности;

-карты России, регионов, муниципальных образований (современные и исторические, точные и стилизованные, географические, природные, культурологические, художественно оформленные, в том числе материалами, подготовленными обучающимися), с изображениями значимых культурных объектов местности, региона, России, памятных исторических, гражданских, народных, религиозных мест почитания;

-художественные изображения (символические, живописные, фотографические, интерактивные аудио и видео) природы России, региона, местности, предметов традиционной культуры и быта, духовной культуры народов России;

-портреты выдающихся государственных деятелей России в прошлом, деятелей культуры, науки, искусства, военных, героев и защитников Отечества;

-звуковое пространство в школе – работа школьного радио, аудио сообщения в школе (звонки, информации, музыка) позитивной духовно-нравственной, гражданско-патриотической воспитательной направленности, исполнение гимна РФ;

- «места гражданского почитания» в помещениях школы или на прилегающей территории для общественно-гражданского почитания лиц, событий истории России; школьные мемориалы воинской славы, памятники, памятные доски;

- «места новостей» – оформленные места, стенды в школьных помещениях (холл первого этажа, рекреации), содержащие в доступной,

привлекательной форме новостную информацию позитивного гражданско-патриотического, духовно-нравственного содержания, поздравления педагогов и обучающихся и т.п.;

-размещение регулярно сменяемых экспозиций творческих работ обучающихся, демонстрирующих их способности, знакомящих с работами друг друга, фотоотчетов об интересных событиях в школе;

Реализация воспитательного потенциала предметно-пространственной среды предусматривает:

-оформление внешнего вида, фасада, холла при входе здания школы государственной символикой Российской Федерации, субъекта Российской Федерации, муниципального образования (флаг, герб);

-изображения символики российского государства в разные периоды тысячелетней истории России, исторической символики регионов на специальных стендах с исторической информацией гражданско-патриотической направленности;

-карты России, регионов, муниципальных образований (современные и исторические, точные и стилизованные, географические, природные, культурологические, художественно оформленные, в том числе материалами, подготовленными обучающимися), с изображениями значимых культурных объектов местности, региона, России, памятных исторических, гражданских, народных, религиозных мест почитания;

-художественные изображения (символические, живописные, фотографические, интерактивные аудио и видео) природы России, региона, местности, предметов традиционной культуры и быта, духовной культуры народов России;

-портреты выдающихся государственных деятелей России в прошлом, деятелей культуры, науки, искусства, военных, героев и защитников Отечества;

-звуковое пространство в школе – работа школьного радио, аудио сообщения в школе (звонки, информации, музыка) позитивной духовно-нравственной, гражданско-патриотической воспитательной направленности, исполнение гимна РФ и ЧР;

- «места гражданского почитания» в помещениях школы или на прилегающей территории для общественно-гражданского почитания лиц, событий истории России; школьные мемориалы воинской славы, памятники, памятные доски;

-территории, спортивных и игровых площадок, доступных и безопасных оздоровительно-рекреационных зон, свободное, игровое пространство школы, зоны активного и тихого отдыха;

-создание и поддержание в вестибюле или библиотеке стеллажей свободного книгообмена, на которые обучающиеся, родители (законные представители), педагоги могут выставлять для общего использования свои книги, брать для чтения другие;

-благоустройство школьных аудиторий событийный дизайн: оформление пространства проведения школьных событий праздников, церемоний, торжественных линеек, творческих вечеров;

-совместная с обучающимися разработка, создание и популяризация символики школы (флаг, гимн, эмблема, логотип, элементы школьного костюма и т.п.), используемой как повседневно, так и в торжественные моменты;

-акцентирование внимания обучающихся на важных для воспитания ценностях, правилах, традициях, укладе школы (стенды, плакаты, инсталляции и др.).

Краткая характеристика вариативных модулей

МОДУЛЬ 1. «Школьные медиа»

Медиа - это совместно создаваемые обучающимися и педагогами средства распространения текстовой, аудио и видео информации.

Цель медиа - развитие коммуникативной культуры школьников, формирование навыков общения и сотрудничества, поддержка творческой самореализации школьников. Воспитательный потенциал медиа реализуется в рамках следующих видов и форм деятельности.

Виды и формы деятельности:

- разновозрастный редакционный совет детей и консультирующих их взрослых, целью которого является освещение (через газету, радио или телевидение) наиболее интересных моментов жизни МБОУ «Шелковская СОШ № 1», популяризация ключевых дел, объединений, деятельности органов самоуправления;

- газета, на страницах которой размещаются материалы о вузах, колледжах и востребованных рабочих вакансиях, которые могут быть интересны детям; организуются конкурсы рассказов, поэтических произведений, сказок, репортажей и научно-популярных статей; проводятся круглые столы с обсуждением значимых образовательных, социальных, нравственных проблем;

- медиациентр – созданная из заинтересованных добровольцев группа информационно-технической поддержки общих мероприятий, осуществляющая видеосъемку и мультимедийное сопровождение праздников, фестивалей, конкурсов, спектаклей, капустников, вечеров, акций

и пр.;

- интернет-группа - разновозрастное сообщество детей и педагогов, поддерживающее интернет-сайт МБОУ «Шелковская СОШ № 1» и соответствующую группу в социальных сетях с целью освещения деятельности нашей школы в информационном пространстве, привлечения внимания общественности, информационного продвижения ее ценностей и организации виртуальной диалоговой площадки, на которой школьники, педагогами и родителями могли бы открыто обсуждаться значимые для МБОУ «Шелковская СОШ № 1» вопросы;
- киностудия, в рамках которой создаются ролики, клипы, осуществляется монтаж познавательных, документальных, анимационных, художественных фильмов, с акцентом на этическое, эстетическое, патриотическое просвещение аудитории;
- участие школьников в конкурсах медиа.

МОДУЛЬ 2. «Дополнительное образование»

Для обеспечения межведомственного взаимодействия, распространения сетевой формы реализации дополнительных общеобразовательных программ, качественного и развивающего досуга детей различного возраста, их интересов, возможностей здоровья, места проживания программы дополнительного образования детей разрабатываются по следующим направлениям: технической, естественнонаучной, художественной, социально-педагогической, туристско-краеведческой, физкультурно-спортивной

Виды и формы деятельности:

- оказание дополнительных образовательных услуг и информационно-образовательной деятельности за пределами основных образовательных программ;
- организация кружков, способствующих накоплению ребенком опыта индивидуальной и коллективной творческой деятельности по свободному выбору, что в совокупности способствует более успешной социализации;
- спортивно-оздоровительных секций.

МОДУЛЬ 3. «Детские общественные объединения и волонтерство»

Действующие на базе МБОУ «Шелковская СОШ № 1» детские общественные объединения – это добровольное, самоуправляемое, некоммерческое формирование, созданные по инициативе детей и взрослых, объединившихся на основе общности интересов для реализации общих целей, указанных в уставе общественного объединения. Его правовой основой

является ФЗ от 19.05.1995 N 82-ФЗ (ред. от 20.12.2017) "Об общественных объединениях" (ст. 5).

Воспитание обучающихся в детских общественных объединениях в школе осуществляется через следующие виды и формы деятельности.

Виды и формы деятельности:

- утверждение и последовательная реализация в детском общественном объединении демократических процедур (выборы руководящих органов объединения, подотчетность выборных органов общему сбору объединения; ротация состава выборных органов и т.п.), дающих ребенку возможность получить социально значимый опыт гражданского поведения;
- организацию общественно полезных дел, дающих детям возможность получить важный для их личностного развития опыт деятельности, направленной на помощь другим людям, своим сверстникам в школе, обществу в целом; развить в себе такие качества как забота, уважение, умение сопереживать, умение общаться, слушать и слышать других (посильная помощь, оказываемая школьниками пожилым людям; совместная работа с учреждениями социальной сферы (проведение культурно-просветительских и развлекательных мероприятий для посетителей этих учреждений, помощь в благоустройстве территории данных учреждений и т.п.));
- участие школьников в работе на прилегающей к МБОУ «Шелковская СОШ № 1» территории (работа в саду, уход за деревьями и кустарниками, благоустройство клумб) и другие;
- организацию общественно полезных дел, дающих школьникам возможность получить важный для их личностного развития опыт осуществления дел, направленных на помощь другим людям, своей организации, обществу в целом; развить в себе такие качества как внимание, забота, уважение, умение сопереживать, умение общаться, слушать и слышать других;
- клубные встречи – формальные и неформальные встречи членов детского общественного объединения для обсуждения вопросов управления объединением, планирования дел в ОДО и микрорайоне, совместного пения, празднования знаменательных для членов объединения событий;
- лагерные сборы детского объединения, проводимые в каникулярное время на базе загородного лагеря. Здесь, в процессе круглосуточного совместного проживания смены формируется костяк объединения, вырабатывается взаимопонимание, система отношений, выявляются лидеры, формируется атмосфера сообщества, формируется и апробируется набор значимых дел;

- рекрутинговые мероприятия, реализующие идею популяризации деятельности детского общественного объединения, привлечения в него новых участников (в форме игр, квестов, театрализаций и т.п.);
- поддержка и развитие в детском объединении его традиций и ритуалов, формирующих у ребенка чувство общности с другими его членами, чувство причастности к тому, что происходит в объединении (реализуется посредством введения особой символики детского объединения, проведения ежегодной церемонии посвящения в члены детского объединения, создания и поддержки интернет-странички детского объединения в соцсетях, организации деятельности пресс-центра детского объединения, проведения традиционных огоньков – формы коллективного анализа проводимых детским объединением дел);
- участие членов детского общественного объединения в волонтерских акциях, деятельности на благо конкретных людей и социального окружения в целом (через разовые акции или постоянную деятельность школьников);
- участие членов детского общественного объединения в волонтерских акциях, деятельности на благо конкретных людей и социального окружения в целом. Это может быть, как участием школьников в проведении разовых акций, которые часто носят масштабный характер, так и постоянной деятельностью школьников.

МОДУЛЬ 4. «Экскурсии, экспедиции, походы»

Экскурсии, экспедиции, походы помогают школьнику расширить свой кругозор, получить новые знания об окружающей его социальной, культурной, природной среде, научиться уважительно и бережно относиться к ней, приобрести важный опыт социально одобряемого поведения в различных внешкольных ситуациях.

На экскурсиях, в экспедициях, в походах создаются благоприятные условия для воспитания у подростков самостоятельности и ответственности, формирования у них навыков самообслуживающего труда, преодоления их инфантильных и эгоистических наклонностей, обучения рациональному использованию своего времени, сил, имущества. Эти воспитательные возможности реализуются в рамках следующих видов и форм деятельности.

Виды и формы деятельности:

- регулярные пешие прогулки, экскурсии или походы выходного дня, организуемые в объединениях педагогами и родителями школьников: в музей, в картинную галерею, в технопарк, на предприятие, на природу (проводятся как интерактивные занятия с распределением среди школьников

ролей и соответствующих им заданий, например: «фотографов», «разведчиков», «гидов», «корреспондентов», «оформителей»);

- литературные, исторические, биологические экспедиции, организуемые педагогами и родителями школьников в другие города или села для углубленного изучения биографий проживавших здесь российских поэтов и писателей, произошедших здесь исторических событий, имеющих здесь природных и историко-культурных ландшафтов, флоры и фауны;

- поисковые экспедиции – вахты памяти, организуемые поисковым отрядом к местам боев Великой отечественной войны для поиска и захоронения останков погибших советских воинов;

- многодневные походы, организуемые совместно со школами и осуществляемые с обязательным привлечением школьников к коллективному планированию (разработка маршрута, расчет времени и мест возможных ночевки и переходов), коллективной организации (подготовка необходимого снаряжения и питания), коллективному проведению (распределение среди школьников основных видов работ и соответствующих им ответственных должностей), коллективному анализу туристского путешествия (каждого дня – у вечернего походного костра и всего похода - по возвращению домой);

- турслет с участием команд, сформированных из педагогов, детей и родителей школьников, включающий в себя, например: соревнование по технике пешеходного туризма, соревнование по спортивному ориентированию, конкурс на лучшую топографическую съемку местности, конкурс знатоков лекарственных растений, конкурс туристской кухни, конкурс туристской песни, конкурс благоустройства командных биваков, комбинированную эстафету;

- летний выездной палаточный лагерь, ориентированный на организацию активного отдыха детей, обучение навыкам выживания в дикой природе, закаливание (программа лагеря может включать мини-походы, марш-броски, ночное ориентирование, робинзонады, квесты, игры, соревнования, конкурсы).

МОДУЛЬ 5. Самоуправление

Реализация воспитательного потенциала системы ученического самоуправления в общеобразовательной организации предусматривает:

-организацию и деятельность органов ученического самоуправления (совет актива), избранных обучающимися;

- участие представителей органов ученического самоуправления в разработке, обсуждении и реализации рабочей программы воспитания, календарного плана воспитательной работы, в анализе воспитательной

деятельности в МБОУ «Шелковская СОШ № 1».

Поддержка детского самоуправления в школе помогает педагогам воспитывать в детях инициативность, самостоятельность, ответственность, трудолюбие, чувство собственного достоинства, а школьникам – предоставляет широкие возможности для самовыражения и самореализации. Это то, что готовит их к взрослой жизни. Поскольку учащимся младших и подростковых классов не всегда удастся самостоятельно организовать свою деятельность, детское самоуправление иногда и на время может трансформироваться в детско-взрослое самоуправление.

МОДУЛЬ 6.

Профориентация

Совместная деятельность педагогических работников и обучающихся по направлению «Профориентация» включает профессиональное просвещение, диагностику и консультирование по вопросам профориентации, организацию профессиональных проб обучающихся.

Реализация воспитательного потенциала профориентационной работы школы предусматривает:

- профориентационные игры: расширяющие знания обучающихся о профессиях, способах выбора профессий, особенностях, условиях той или иной профессиональной деятельности;
- циклы профориентационных часов, направленных на подготовку обучающегося к осознанному планированию и реализации своего профессионального будущего;
- экскурсии на предприятия города, дающие начальные представления о существующих профессиях и условиях работы.

3. ОРГАНИЗАЦИОННЫЙ РАЗДЕЛ

Общие требования к условиям реализации программы воспитания

Программа воспитания реализуется посредством формирования социокультурного воспитательного пространства при соблюдении условий создания уклада, отражающего готовность всех участников образовательных отношений руководствоваться едиными принципами и регулярно воспроизводить наиболее ценные воспитательно-значимые виды совместной деятельности. Уклад школы направлен на сохранение преемственности принципов воспитания на всех уровнях общего образования:

- обеспечение личностно развивающей предметно-пространственной среды, в том числе современное материально-техническое

обеспечение, методические материалы и средства обучения;

- наличие профессиональных кадров и готовность педагогического коллектива к достижению целевых ориентиров Программы воспитания;
- взаимодействие с родителями (законными представителями) по вопросам воспитания;
- учет индивидуальных особенностей обучающихся (возрастных, физических, психологических, национальных и пр.).

Особенности организации воспитательной деятельности

Организация воспитательной деятельности опирается на школьный уклад, сложившийся на основе согласия всех участников образовательных отношений относительно содержания, средств, традиций, особенностей воспитательной деятельности, выражающий самобытный облик школы, ее «лицо» и репутацию в окружающем социуме, образовательном пространстве.

Уклад задает и удерживает ценности воспитания, определяет принципы и традиции воспитания, нравственную культуру взаимоотношений, поведения участников воспитательного процесса, взрослых и детских сообществ, в том числе за пределами школы, в сетевой среде, характеристики воспитывающей среды в школе в целом и локальных воспитывающих сред, воспитывающих деятельности и практик.

3.1. Кадровое обеспечение реализации Рабочей программы воспитания школы:

Директор	Чулаева Зайна Лекаевна
Заместитель директора по учебной работе	Нухаева Марет Анасовна
Заместитель директора по воспитательной работе	Мустафаева Марина Ашимовна
Заместитель директора по НМР	Омариева Лаура Кадиевна
Социальный педагог	Мациева Тамила Мовлидовна
Педагог - психолог	Жумалиева Румиса Салмановна
Число учителей	14
Классные руководители	12

2.4. Требования к условиям работы с обучающимися с особыми образовательными потребностями

В настоящее время в МБОУ «Шелковская СОШ № 1» нет детей с ОВЗ в начальной школе, но для детей с ОВЗ созданы все условия для учебно-

воспитательного процесса.

Для детей с ОВЗ предусмотрены мероприятия на разных уровнях.

На уровне воспитывающей среды: строится как максимально доступная для детей с ОВЗ; событийная воспитывающая среда обеспечивает возможность включения каждого ребенка в различные формы жизни детского сообщества; рукотворная воспитывающая среда обеспечивает возможность демонстрации уникальности достижений каждого обучающегося с ОВЗ.

На уровне общности: формируются условия освоения социальных ролей, ответственности и самостоятельности, сопричастности к реализации целей и смыслов сообщества, приобретается опыт развития отношений между обучающимися, родителями (законными представителями), педагогами. Детская и детско-взрослая общности в инклюзивном образовании развиваются на принципах заботы, взаимоуважения и сотрудничества в совместной деятельности.

На уровне деятельностей: педагогическое проектирование совместной деятельности в классе, в разновозрастных группах, в малых группах детей, в детско-родительских группах обеспечивает условия освоения доступных навыков, формирует опыт работы в команде, развивает активность и ответственность каждого обучающегося в социальной ситуации его развития.

На уровне событий: проектирование педагогами ритмов учебной работы, отдыха, праздников и общих дел с учетом специфики социальной и культурной ситуации развития каждого ребенка с ОВЗ обеспечивает возможность его участия в жизни класса, школы, событиях группы, формирует личностный опыт, развивает самооценку и уверенность в своих силах.

Особыми задачами воспитания обучающихся с ОВЗ являются:

- налаживание эмоционально-положительного взаимодействия с окружающими для их успешной социальной адаптации и интеграции в общеобразовательной организации;
- формирование доброжелательного отношения к обучающимся и их семьям со стороны всех участников образовательных отношений;
- построение воспитательной деятельности с учётом индивидуальных особенностей и возможностей каждого обучающегося;
- обеспечение психолого-педагогической поддержки семей обучающихся, содействие повышению уровня их педагогической, психологической, медико-социальной компетентности.

При организации воспитания обучающихся с особыми образовательными потребностями необходимо ориентироваться на:

- формирование личности ребёнка с особыми образовательными потребностями с использованием соответствующих возрасту и физическому и (или) психическому состоянию методов воспитания;
- создание оптимальных условий совместного воспитания и обучения обучающихся с особыми образовательными потребностями и их сверстников, с использованием вспомогательных средств и педагогических приёмов, организацией совместных форм работы воспитателей, педагогов-психологов, учителей-логопедов, учителей-дефектологов;
- личностно-ориентированный подход в организации всех видов деятельности обучающихся с особыми образовательными потребностями.

2.4. Система поощрения социальной успешности и проявлений активной жизненной позиции обучающихся

Система поощрения проявлений активной жизненной позиции и социальной успешности обучающихся призвана способствовать формированию у обучающихся ориентации на активную жизненную позицию, инициативность, максимально вовлекать их в совместную деятельность в воспитательных целях. Система проявлений активной жизненной позиции и поощрения социальной успешности обучающихся строится на принципах:

публичности, открытости поощрений (информирование всех обучающихся о награждении, проведение награждений в присутствии значительного числа обучающихся);

соответствия процедур награждения укладу общеобразовательной организации, качеству воспитывающей среды, символике общеобразовательной организации;

прозрачности правил поощрения (наличие положения о награждениях, неукоснительное следование порядку, зафиксированному в этом документе, соблюдение справедливости при выдвижении кандидатур);

регулирования частоты награждений (недопущение избыточности в поощрениях, чрезмерно больших групп поощряемых и другие);

сочетания индивидуального и коллективного поощрения (использование индивидуальных и коллективных наград даёт возможность стимулировать индивидуальную и коллективную активность обучающихся, преодолевать межличностные противоречия между обучающимися, получившими и не получившими награды);

привлечения к участию в системе поощрений на всех стадиях родителей (законных представителей) обучающихся, представителей родительского сообщества, самих обучающихся, их представителей (с учётом наличия ученического самоуправления), сторонних организаций, их статусных представителей;

дифференцированности поощрений (наличие уровней и типов наград позволяет продлить стимулирующее действие системы поощрения).

Формы поощрения проявлений активной жизненной позиции обучающихся и социальной успешности: индивидуальные и групповые портфолио, рейтинги, благотворительная поддержка.

Ведение портфолио – деятельность обучающихся при ее организации и регулярном поощрении классными руководителями, поддержке родителями (законными представителями) по собиранию (накоплению) артефактов, фиксирующих и символизирующих достижения обучающегося. Портфолио может включать артефакты признания личностных достижений, достижений в группе, участия в деятельности (грамоты, поощрительные письма, фотографии призов, фото изделий, работ и др., участвовавших в конкурсах и т.д.). Кроме индивидуального портфолио возможно ведение портфолио класса.

Рейтинг – размещение обучающихся или групп в последовательности, определяемой их успешностью, достижениями в чем-либо.

Благотворительная поддержка обучающихся, групп обучающихся (классов и др.) может заключаться в материальной поддержке проведения в школе воспитательных дел, мероприятий, проведения внешкольных мероприятий, различных форм совместной деятельности воспитательной направленности, в индивидуальной поддержке нуждающихся в помощи обучающихся, семей, педагогических работников. Благотворительность предусматривает публичную презентацию благотворителей и их деятельности.

Использование рейтингов, их форма, публичность и др., а также привлечение благотворителей (в том числе из родительского сообщества), их статус, акции, деятельность должны соответствовать укладу школы, цели, задачам, традициям воспитания, согласовываться с представителями родительского сообщества во избежание деструктивного воздействия на воспитывающую среду, взаимоотношения в школе.

2.5. Анализ воспитательного процесса и результатов воспитания

Анализ воспитательного процесса осуществляется в соответствии с целевыми ориентирами результатов воспитания, личностными результатами

обучающихся на уровнях начального общего, основного общего, среднего общего образования, установленными соответствующими ФГОС.

Основным методом анализа воспитательного процесса в МБОУ является ежегодный самоанализ воспитательной работы с целью выявления основных проблем и последующего их решения с привлечением (при необходимости) внешних экспертов, специалистов.

Планирование анализа воспитательного процесса включается в календарный план воспитательной работы.

Основные принципы самоанализа воспитательной работы:

- взаимное уважение всех участников образовательных отношений;
- приоритет анализа сущностных сторон воспитания ориентирует на изучение прежде всего не количественных, а качественных показателей, таких как сохранение уклада образовательной организации, содержание и разнообразие деятельности, стиль общения, отношений между педагогическими работниками, обучающимися и родителями;
- развивающий характер осуществляемого анализа ориентирует на использование его результатов для совершенствования воспитательной деятельности педагогических работников (знания и сохранения в работе цели и задач воспитания, умелого планирования воспитательной работы, подбора видов, форм и содержания совместной деятельности с обучающимися, коллегами, социальными партнёрами);
- распределённая ответственность за результаты личностного развития обучающихся ориентирует на понимание того, что личностное развитие – это результат как организованного социального воспитания, в котором образовательная организация участвует наряду с другими социальными институтами, так и стихийной социализации, и саморазвития.

Основное направление анализа воспитательного процесса- результаты воспитания, социализации и саморазвития обучающихся. Критерием, на основе которого осуществляется данный анализ, является динамика личностного развития обучающихся в каждом классе.

Анализ проводится классными руководителями вместе с заместителем директора по воспитательной работе (советником директора по воспитанию, педагогом-психологом, социальным педагогом) с последующим обсуждением результатов на методическом объединении классных руководителей.

Итогом самоанализа является перечень выявленных проблем, над решением которых предстоит работать педагогическому коллективу.

Итоги самоанализа оформляются в виде отчёта, составляемого заместителем директора по воспитательной работе в конце учебного года, рассматриваются и утверждаются педагогическим советом школы.

Основные направления анализа воспитательного процесса:

1. Результаты воспитания, социализации и саморазвития обучающихся.

Критерием, на основе которого осуществляется данный анализ, является динамика личностного развития обучающихся в каждом классе.

Анализ проводится классными руководителями вместе с заместителем директора по воспитательной работе с последующим обсуждением результатов на методическом объединении классных руководителей или педагогическом совете. Способом получения информации о результатах воспитания, социализации и саморазвития, обучающихся является педагогическое наблюдение в рамках оценочных процедур ВСОКО. Внимание педагогических работников сосредотачивается на вопросах: какие проблемы, затруднения в личностном развитии обучающихся удалось решить за прошедший учебный год; какие проблемы, затруднения решить не удалось и почему; какие новые проблемы, трудности появились, над чем предстоит работать педагогическому коллективу.

2. Состояние организуемой совместной деятельности обучающихся и взрослых.

Критерием, на основе которого осуществляется данный анализ, является наличие в школе интересной, событийно насыщенной и личностно развивающей совместной деятельности обучающихся и взрослых.

Анализ проводится заместителем директора по воспитательной работе, классными руководителями с привлечением актива родителей (законных представителей) обучающихся, актива совета обучающихся. Способами получения информации о состоянии организуемой совместной деятельности обучающихся и педагогических работников могут быть анкетирования и беседы с обучающимися и их родителями (законными представителями), педагогическими работниками, представителями совета обучающихся. Результаты обсуждаются на заседании методических объединений классных руководителей или педагогическом совете. Внимание сосредотачивается на вопросах, связанных с качеством:

- проводимых общешкольных основных дел, мероприятий;
- деятельности классных руководителей и их классов;
- реализации воспитательного потенциала урочной деятельности;
- организуемой внеурочной деятельности обучающихся;
- внешкольных мероприятий;

- создания и поддержки воспитывающей предметно-пространственной среды;
- взаимодействия с родительским сообществом;
- внешкольных мероприятий;
- деятельности ученического самоуправления;
- деятельности по профилактике и безопасности;
- реализации потенциала социального партнерства;
- деятельности по профориентации обучающихся;
- действующих в школе детских общественных объединений;
- работы школьных медиа;
- работы школьного музея (музеев);
- добровольческой деятельности обучающихся;
- работы школьных спортивных клубов;
- работы школьного театра (театров).

Итогом самоанализа является перечень выявленных проблем, над решением которых предстоит работать педагогическому коллективу.

Итоги самоанализа оформляются в виде отчета, составляемого заместителем директора по воспитательной работе (совместно с советником директора по воспитательной работе) в конце учебного года, рассматриваются и утверждаются педагогическим советом.

3. ОРГАНИЗАЦИОННЫЙ РАЗДЕЛ

3.1. УЧЕБНЫЙ ПЛАН

Учебный план программы начального общего образования обеспечивает реализацию требований ФГОС, определяет учебную нагрузку в соответствии с требованиями к организации образовательной деятельности к учебной нагрузке при 5-дневной учебной неделе, предусмотренными Гигиеническими нормативами и Санитарно-эпидемиологическими требованиями, перечень учебных предметов, учебных курсов, учебных модулей.

Учебный план обеспечивает преподавание и изучение государственного языка Российской Федерации, а также возможность преподавания и изучения родного языка из числа языков народов Российской Федерации, из числа государственных языков республик Российской Федерации.

В учебный план входят следующие обязательные для изучения предметные области, учебные предметы (учебные модули):

Предметные области	Учебные предметы (учебные модули)
Русский язык и литературное чтение	Русский язык, Литературное чтение
Родной язык и литературное чтение на родном языке	Родной язык и (или) государственный язык республики Российской Федерации, Литературное чтение на родном языке
Иностранный язык	Иностранный язык
Математика и информатика	Математика
Обществознание и естествознание ("окружающий мир")	Окружающий мир
Основы религиозных культур и светской этики	Модуль выбирается на основе заявлений родителей (законных представителей) с учетом мнения обучающихся. <i>Основы религиозных культур и светской этики: учебный модуль: "Основы православной культуры"; учебный модуль: "Основы иудейской культуры"; учебный модуль: "Основы буддийской культуры"; учебный модуль: "Основы исламской культуры"; учебный модуль: "Основы религиозных культур народов России"; учебный модуль: "Основы светской этики"</i>
Искусство	Изобразительное искусство, Музыка
Технология	Технология
Физическая культура	Физическая культура

Обучение ведется на русском языке, по 5-дневной учебной неделе.

Для составления учебного плана за основу взят 3 вариант Федерального учебного плана: Федеральный учебный план начального общего образования (5-дневная учебная неделя с изучением родного языка или обучением на родном языке), рекомендуемый ИРО ЧР. Количество учебных занятий за 4 года составляет 3039 часов.

Учебный план
для обучающихся I-IV классов в 2023-2024 учебном году
(1-4 кл. 5-дневная учебная неделя с изучением родного языка или обучением на родном языке)

Предметные области	Учебные предметы классы	количество часов в неделю								Всего	
		1 класс 33н		2 класс 34н		3 класс 34н		4 класс 34н			
ОБЯЗАТЕЛЬНАЯ ЧАСТЬ		Кол- во час	ФПА	Кол- во час	ФПА	Кол- во час	ФПА	Кол- во час	ФПА		
Русский язык и литературное чтение	Русский язык	5		5		5		5		20	675
	Литературное чтение	3		3		3		3		12	405
Родной язык и литературное чтение на родном языке	Родной (чеченский) язык	2		3		3		3		11	372
	Литературное чтение на родном (чеченском)	2		2		2		2		8	270
Иностранный язык	Иностранный (английский) язык	-		1		1		1		3	102
Математика и информатика	Математика	4		4		4		4		16	540
Обществознание и естествознание (окружающий мир)	Окружающий мир	2		2		2		2		8	270
Основы религиозных культур и светской этики	Основы религиозных культур и светской этики / Предмет по выбору родителей (законных представителей)	-		-		-		0,5		0,5	17,5
Искусство	Изобразительное искусство	0,5		0,5		0,5		0,5		2	67,5
	Музыка	0,5		0,5		0,5		0,5		2	67,5
Технология	Технология	1		1		1		0,5		3,5	117,5

Физическая культура	Физическая культура	1		1		1		1		4	135
Итого час. в неделю		21		23		23		23		90	
Итого, обязательная часть		693		782		782		782			3039
<i>Часть, формируемая участниками образовательных отношений</i>											
		Кол-во час	ФПА	Кол-во час	ФПА	Кол-во час	ФПА	Кол-во час	ФПА		
Внеурочная деятельность		5		6		6		5			22

3.2 План внеурочной деятельности

План внеурочной деятельности определяет формы организации и объем внеурочной деятельности для обучающихся при освоении ими программы начального общего образования с учетом образовательных потребностей и интересов обучающихся, запросов родителей (законных представителей) несовершеннолетних обучающихся, возможностей школы.

№	Направления внеурочной деятельности	Форма проведения, название	Количество учебных часов в неделю				Всего
			1 кл.	2 кл.	3 кл.	4 кл.	
Инвариантный компонент***							
1	Информационно-просветительские занятия патриотической, нравственной и экологической направленности	Дискуссионный клуб «Разговоры о важном»	1	1	1	1	4
2	Занятия по формированию функциональной грамотности обучающихся	Интенсив «Функциональная грамотность»	1	1	1	1	4
3	Занятия, направленные на дополнительное изучение предметов и предметных областей	Профориентационный курс	1	1	1	1	4
Вариативный компонент***							
4	Художественно-эстетическое направление	Курс «Веселый карандаш»	1	1	1	1	4
5	Спортивно-оздоровительное направление	Курс «если хочешь быть здоров!»	1	1	1	1	4
ИТОГО			5	5	5	5	20
			165	170	170	170	675

*** Инвариантный компонент является обязательным для реализации

*** Вариативный компонент формируется в зависимости от возможностей и условий в школе.

В целях удовлетворения образовательных потребностей и интересов обучающихся могут разрабатываться индивидуальные учебные планы, в том числе для ускоренного обучения, в пределах осваиваемой программы начального общего образования в порядке, установленном локальными нормативными актами образовательной организации. Реализация индивидуальных учебных планов, программ сопровождается тьюторской поддержкой.

План внеурочной деятельности определяет формы организации и объем внеурочной деятельности для обучающихся при освоении ими программы начального общего образования (до 1320 академических часов за четыре года обучения) с учетом образовательных потребностей и интересов обучающихся, запросов родителей (законных представителей) несовершеннолетних обучающихся, возможностей организации.

**Направления внеурочной деятельности ООП НОО,
включенные в перечень для согласования с родителями
(законными представителями) несовершеннолетних обучающихся:**

Направление внеурочной деятельности	Рекомендуемое количество часов в неделю	Основное содержание занятий
Часть, рекомендуемая для всех обучающихся		
Информационно-просветительские занятия патриотической, нравственной и экологической направленности «Разговоры о важном»	1	<p>Основная цель: развитие ценностного отношения обучающихся к своей Родине - России, населяющим ее людям, ее уникальной истории, богатой природе и великой культуре.</p> <p>Основная задача: формирование соответствующей внутренней позиции личности школьника, необходимой ему для конструктивного и ответственного поведения в обществе.</p> <p>Основные темы занятий связаны с важнейшими аспектами жизни человека в современной России: знанием родной истории и пониманием сложностей современного мира, техническим прогрессом и сохранением природы, ориентацией в мировой художественной культуре и повседневной культуре поведения, доброжелательным отношением к окружающим и ответственным отношением к собственным поступкам.</p>

<p>Занятия по формированию функциональной грамотности обучающихся</p>	<p>1</p>	<p>Основная цель: развитие способности обучающихся применять приобретенные знания, умения и навыки для решения задач в различных сферах жизнедеятельности, (обеспечение связи обучения с жизнью).</p> <p>Основная задача: формирование и развитие функциональной грамотности школьников: читательской, математической, естественно-научной, финансовой, направленной и на развитие креативного мышления и глобальных компетенций.</p> <p>Основные организационные формы: интегрированные курсы, метапредметные кружки или факультативы.</p>
<p>Занятия, направленные на удовлетворение профориентационных интересов и потребностей обучающихся</p>	<p>1</p>	<p>Основная цель: развитие ценностного отношения обучающихся к труду, как основному способу достижения жизненного благополучия и ощущения уверенности в жизни.</p> <p>Основная задача: формирование готовности школьников к осознанному выбору направления продолжения своего образования и будущей профессии, осознание важности получаемых в школе знаний для дальнейшей профессиональной и внепрофессиональной деятельности.</p> <p>Основные организационные формы: профориентационные беседы, деловые игры, квесты, решение кейсов, изучение специализированных цифровых ресурсов, профессиональные пробы, моделирующие профессиональную деятельность, экскурсии, посещение ярмарок профессий и профориентационных парков.</p> <p>Основное содержание: знакомство с миром профессий и способами получения профессионального образования; создание условий для развития надпрофессиональных навыков (общения, работы в команде, поведения в конфликтной ситуации и т.п.); создание условий для познания обучающимся самого себя, своих мотивов, устремлений, склонностей как условий для формирования уверенности в себе, способности адекватно оценивать свои силы и возможности.</p>
<p>Вариативная часть</p>		

<p>Занятия, связанные с реализацией особых интеллектуальных и социокультурных потребностей обучающихся</p>	<p>2</p>	<p>Основная цель: интеллектуальное и общекультурное развитие обучающихся, удовлетворение их особых познавательных, культурных, оздоровительных потребностей и интересов.</p> <p>Основная задача: формирование ценностного отношения обучающихся к знаниям, как залогом их собственного будущего, и к культуре в целом, как к духовному богатству общества, сохраняющему национальную самобытность народов России.</p> <p>Основные направления деятельности:</p> <ul style="list-style-type: none"> занятия по дополнительному или углубленному изучению учебных предметов или модулей; занятия в рамках исследовательской и проектной деятельности; занятия, связанные с освоением регионального компонента образования или особыми этнокультурными интересами участников образовательных отношений; дополнительные занятия для школьников, испытывающих затруднения в освоении учебной программы или трудности в освоении языка обучения; специальные занятия для обучающихся с ограниченными возможностями здоровья или испытывающими затруднения в социальной коммуникации.
<p>Занятия, направленные на удовлетворение интересов и потребностей обучающихся в творческом и физическом развитии, помощь в самореализации, раскрытии и развитии способностей и талантов</p>	<p>1</p>	<p>Основная цель: удовлетворение интересов и потребностей обучающихся в творческом и физическом развитии, помощь в самореализации, раскрытии и развитии способностей и талантов.</p> <p>Основные задачи:</p> <ul style="list-style-type: none"> раскрытие творческих способностей школьников, формирование у них чувства вкуса и умения ценить прекрасное, формирование ценностного отношения к культуре; физическое развитие обучающихся, привитие им любви к спорту и побуждение к здоровому образу жизни, воспитание силы воли, ответственности, формирование установок на защиту слабых; оздоровление школьников, привитие им любви к своему краю, его истории, культуре, природе, развитие их самостоятельности и ответственности, формирование навыков самообслуживающего труда. <p>Основные организационные формы:</p>

		<p>занятия школьников в различных творческих объединениях (музыкальных, хоровых или танцевальных студиях, театральных кружках или кружках художественного творчества, журналистских, поэтических или писательских клубах и т.п.);</p> <p>занятия школьников в спортивных объединениях (секциях и клубах, организация спортивных турниров и соревнований);</p> <p>занятия школьников в объединениях туристско-краеведческой направленности (экскурсии, развитие школьных музеев);</p> <p>занятия по Рабочей программе воспитания школы.</p>
<p>Занятия, направленные на удовлетворение социальных интересов и потребностей обучающихся, на педагогическое сопровождение деятельности социально ориентированных ученических сообществ, детских общественных объединений, органов ученического самоуправления, на организацию совместно с обучающимися комплекса мероприятий воспитательной направленности</p>	<p>2</p>	<p>Основная цель: развитие важных для жизни подрастающего человека социальных умений - заботиться о других и организовывать свою собственную деятельность, лидировать и подчиняться, брать на себя инициативу и нести ответственность, отстаивать свою точку зрения и принимать другие точки зрения.</p> <p>Основная задача: обеспечение психологического благополучия обучающихся в образовательном пространстве школы, создание условий для развития ответственности за формирование макро- и микрокоммуникаций, складывающихся в образовательной организации, понимания зон личного влияния на уклад школьной жизни.</p> <p>Основные организационные формы: педагогическое сопровождение деятельности Российского движения школьников и Юнармейских отрядов;</p> <p>волонтерских, трудовых, экологических отрядов, создаваемых для социально ориентированной работы; выборного Совета обучающихся, создаваемого для учета мнения школьников по вопросам управления образовательной организацией;</p> <p>Совета старост, объединяющего старост классов для облегчения распространения значимой для школьников информации и получения обратной связи от классных коллективов;</p> <p>постоянно действующего школьного актива, иницирующего и организующего проведение лично значимых для школьников событий (соревнований, конкурсов, фестивалей, капустников, флешмобов);</p> <p>творческих советов, отвечающих за проведение тех или иных конкретных</p>

		мероприятий, праздников, вечеров, акций; созданной из наиболее авторитетных старшекласников группы по урегулированию конфликтных ситуаций в школе и т.п.
--	--	---

План внеурочной деятельности

*Родители (законные представители) обучающихся с учетом мнения самих обучающихся выбирают курсы внеурочной деятельности из перечня, предложенного организацией в части, формируемой участниками образовательных отношений. **Максимальное количество выбранных курсов должно быть не более 1320 часов на одного ребенка.**

Для обучающихся, посещающих занятия в отделении дополнительного образования образовательной организации, организациях дополнительного образования, спортивных школах, музыкальных школах и других образовательных организациях, возможно сокращение количества часов внеурочной деятельности.

Промежуточная аттестация

Промежуточная аттестация по внеурочной деятельности проводится один раз в конце учебного года. Формы промежуточной аттестации определены на педагогическом совете образовательной организации.

Курс	Форма промежуточной аттестации			
	1 класс	2 класс	3 класс	4 класс
Интенсив «Разговоры о важном»	Педагогическое наблюдение	Творческая работа	Творческая работа	Творческая работа
Курс «Функциональная грамотность»	Педагогическое наблюдение	Защита проекта	Защита проекта	Защита проекта
Кружок «Мир профессий»	Педагогическое наблюдение	Защита проекта	Защита проекта	Защита проекта
Курс «Веселый карандаш»	Педагогическое наблюдение	Защита проекта	Защита проекта	Защита проекта
Курс «Если хочешь быть здоров»	Педагогическое наблюдение	Защита проекта	Защита проекта	Защита проекта

3.3.КАЛЕНДАРНЫЙ УЧЕБНЫЙ ГРАФИК

Календарный учебный график определяет плановые перерывы при получении основного общего образования для отдыха и иных социальных целей (далее - каникулы):

- даты начала и окончания учебного года;
- продолжительность учебного года;
- сроки и продолжительность каникул;
- сроки проведения промежуточной аттестации.

Календарный учебный график реализации образовательной программы составлен в соответствии с частью 1 статьи 34 Федерального закона от 29.12.2012 № 273-ФЗ «Об образовании в Российской Федерации»;

- СП 2.4.3648-20 «Санитарно-эпидемиологические требования к организациям воспитания и обучения, отдыха и оздоровления детей и молодежи»;

- СанПиН 1.2.3685-21 «Гигиенические нормативы и требования к обеспечению безопасности и (или) безвредности для человека факторов среды обитания»;

- ФГОС НОО (п. 19.10.1), утвержденным приказом Минпросвещения от 31.05.2021 № 286;

- Федеральной образовательной программой начального общего образования, утвержденной приказом Министерства просвещения от 18.05.2023 №372.

1. Даты начала и окончания учебного года

Начало учебного года – 1 сентября 2023 года.

Окончание учебного года – согласно ФОП НОО 26 мая 2024 года.

26 мая в 2024 году выпадает на воскресенье последний учебный день в связи с этим при 5-дневной учебной неделе последним днём учебных занятий является 24 мая 2024 года.

2. Продолжительность 2023-2024 учебного года

1-4-е классы:

Учебный период	Дата		Продолжительность	
	Начало	Окончание при 5-ти дневной учебной неделе	Количество учебных недель	Количество рабочих дней
1 четверть	01.09.2023г.	27.10..2023г.	8 уч.недель и 1 уч.день	41
2 четверть	07.11.2023г.	29.12.2023г.	7 уч.недель и 4 уч.дня	39

3 четверть	09.01.2024г.	21.03.2024г.	10 уч.недель и 1 уч.день	51
4 четверть	01.04.2024	24.05.2024г.	7 уч.недель	35
Итого в учебном году			33 уч.недели и 1 уч.день	166

3. Сроки и продолжительность каникул

Продолжительность каникул в школе согласно требованиям приказа Минпросвещения России от 22.03.2021 № 115 «Об утверждении Порядка организации и осуществления образовательной деятельности по общеобразовательным программам ...» и Санитарных правил СП 2.4.3648-20 составляет не менее 7 календарных дней.

<i>Каникулы</i>	<i>Сроки каникул</i>	<i>Количество дней</i>
Осенние	<i>с 30.10.2023г. по 06.11.2023г.</i>	<i>8 календарных дней</i>
Зимние	<i>с 30.12.2023г. по 08.01.2024г.</i>	<i>10 календарных дней</i>
Дополнительные каникулы в 1 классе	<i>с 19.02.2024г. по 25.02.2024г.</i>	<i>7 календарных дней</i>
Весенние	<i>с 22.03.2024г. по 29.03.2024г.</i>	<i>8 календарных дней</i>
Летние	<i>27 мая – 31 августа</i>	<i>14 недель</i>

**По производственному календарю выходные дни в 2023-2024 учебном году выпадают на периоды: с 04.11. по 06.11.2023г.; с 30.12.2023г. по 08.01.2024г.; с 23 по 25.02.2024г.; с 08.03. по 10.03.2024г.; с 28.04. по 01.05.2024г.; 09.05. по 12.05.2024г.*

3. Сроки проведения промежуточной аттестации

Промежуточная аттестация проводится **в период с 18 апреля по 16 мая 2024 года** без прекращения образовательной деятельности по учебным предметам и в форме определенными учебным планом ООП СОО.

**При решении педагогического совета об изменении формы промежуточной аттестации, например, на Всероссийскую проверочную работу, то сроки промежуточной аттестации переносятся в соответствии с графиком ВПР.*

Продолжительность уроков, перемен, перерывы между учебной и внеурочной деятельностью соответствуют Санитарным нормам и правилам, регламентированы локальными нормативными актами образовательной организации: расписание уроков, расписание внеурочной деятельности.

3.4. КАЛЕНДАРНЫЙ ПЛАН ВОСПИТАТЕЛЬНОЙ РАБОТЫ

НАЧАЛЬНОЕ ОБЩЕЕ ОБРАЗОВАНИЕ				
Модуль «Урочная деятельность»				
<i>№</i>	<i>Дела, события, мероприятия</i>	<i>Классы</i>	<i>Сроки</i>	<i>Ответственные</i>
1.	Включение в рабочие программы учебных предметов, курсов, модулей тематики в соответствии с календарным планом воспитательной работы.	1-4	Август	Учитель начальных классов
2.	Побуждение обучающихся соблюдать нормы поведения, правила общения со сверстниками и педагогическими работниками.	1-4	В течение учебного года	Учитель начальных классов Учителя-предметники
3.	Организация наставничества успевающих обучающихся над неуспевающими.	1-4	В течение учебного года	Учитель начальных классов Учителя-предметники
4.	Инициирование и поддержка исследовательской деятельности школьников в рамках реализации ими индивидуальных и групповых исследовательских проектов.	1-4	В течение учебного года	Учитель начальных классов Учителя-предметники
5.	Подбор соответствующего содержания уроков, заданий, вспомогательных материалов, проблемных ситуаций для обсуждений.	1-4	В течение учебного года	Учитель начальных классов Учителя-предметники
6.	Сопровождение подготовки групповых и индивидуальных проектов.	3-4	В течение учебного года	Учитель начальных классов Учителя-предметники
7.	Организация участия обучающихся в дистанционных интеллектуальных играх.	1-4	В течение учебного года	Учитель начальных классов Учителя-предметники
8.	220 лет со дня рождения Ф. Тютчева.	1-4	05.12	Учитель начальных классов

9.	Международная просветительско-патриотическая акция «Диктант Победы».	3-4	Апрель	Учитель начальных классов
10.	95 лет со дня рождения Евгения Светланова, советского дирижера, композитора.	3-4	6.09	Учитель музыки
11.	Международный день музыки.	1-4	01.10	Учитель музыки
12.	180 лет со дня рождения Г.И. Успенского.	1-4	25.10	Учитель начальных классов
13.	445 лет со дня рождения Дмитрия Пожарского, князя, русского государственного деятеля.	1-4	01.11	Учитель начальных классов
14.	205 лет со дня рождения И.С. Тургенева.	1-4	09.11	Учитель начальных классов
15.	135 лет со дня рождения А.Н. Туполева, советского авиаконструктора.	3-4	10.11	Учитель начальных классов
16.	110 лет со дня рождения Виктора Драгунского, советского писателя.	1-4	30.11	Учитель начальных классов
17.	День прав человека.	1-4	10.12	Учитель начальных классов
18.	120 лет со дня рождения Аркадия Петровича Гайдара (Голикова).	1-4	22.01	Учителя литературы
19.	145 лет со дня рождения Павла Петровича Бажова.	1-4	27.12	Учитель начальных классов
20.	День памяти А.С. Пушкина.	1-4	10.02	Учитель начальных классов
21.	100 лет со дня рождения Героя Советского Союза, кавалера ордена Ленина Александра Матвеевича Матросова.	1-4	05.02	Учитель начальных классов
22.	190 лет со дня рождения русского химика Дмитрия Ивановича Менделеева.	1-4	08.02	Учитель начальных классов
23.	90 лет со дня рождения российского композитора Евгения Павловича Крылатова.	1-4	23.02	Учитель музыки
24.	190 лет со дня рождения русского мецената, собирателя живописи Сергея Михайловича Третьякова.	1-4	03.03	Учитель изобразительного искусства
25.	90 лет со дня рождения лётчика-космонавта СССР Юрия Алексеевича Гагарина.	1-4	09.03	Учитель начальных классов
26.	Международный день памятников и исторических мест	1-4	18.04	Учитель начальных классов

27.	Всемирный день Земли.	1-4	22.04	Учитель начальных классов
28.	День славянской письменности и культуры.	1-4	24.05	Учитель начальных классов
Модуль «Внеурочная деятельность»				
<i>№</i>	<i>Название курса/программы, занятий</i>	<i>Классы</i>	<i>Количество часов в неделю</i>	<i>Педагог</i>
1.	Программа курса ВД «Разговоры о важном».	1-4	1	Классные руководители
2.	Программа курса ВД «Основы финансовой грамотности».	1-2	1	Классные руководители
3.	Программа курса ВД «Тропинка в будущее».	3-4	1	Классные руководители
4.	Программа «Орлята России».	1-4		Классные руководители, Советник по воспитанию
Модуль «Классное руководство»				
<i>№</i>	<i>Дела, события, мероприятия</i>	<i>Классы</i>	<i>Сроки</i>	<i>Ответственные</i>
Работа с коллективом класса				
1.	Урок знаний.	1-4	01.09	Классные руководители
2.	Разработка совместно с учащимися Кодекса класса. Размещение Кодекса класса в классном уголке.	1-4	04-15.09	Классные руководители
3.	Занятия по программе курса внеурочной деятельности «Разговоры о важном».	1-4	Еженедельно по понедельникам	Классные руководители
4.	Классный час, посвященный Всемирному дню борьбы с терроризмом.	1-4	04.09	Классные руководители
5.	Классный час «Мои права и обязанности».	1-4	11-16.09	Классные руководители
6.	Беседа о важности включения в систему дополнительного образования.	1-4	04-09.09	Классные руководители
7.	Классный час «Поступки и ответственность: вместе или врозь».	1-4	02-07.10	Классные руководители

8.	Всероссийский урок «Экология и энергосбережение» в рамках Всероссийского фестиваля энергосбережения #ВместеЯрче.	1-4	09-14.10	Классные руководители
9.	Всероссийский урок безопасности школьников в сети Интернет.	1-4	16-21.10	Классные руководители
10.	Классный час по воспитанию толерантности у учащихся.	1-4	13-18.11	Классные руководители
11.	Инструктаж «Осторожно: тонкий лёд!».	1-4	20-25.11	Классные руководители
12.	Классные детско-взрослые мероприятия, посвященные Дню матери	1-4	20-25.11	Классные руководители
13.	Классный час, посвященный Дню Неизвестного солдата.	1-4	27.11 – 01.12	Классные руководители
14.	Классные мероприятия «Мир моих увлечений».	1-4	15-20.01	Классные руководители
15.	Классный час, посвященный снятию блокады Ленинграда.	1-4	22-27.01	Классные руководители
16.	Классные мероприятия, посвященные Дню защитника Отечества.	1-4	19-23.02	Классные руководители
17.	Классные мероприятия, посвященные Международному женскому дню	1-4	04-09.03	Классные руководители
18.	Гагаринский урок «Космос – это мы!»	1-4	08-13.04	Классные руководители
19.	Классный час, посвященный Дню пожарной охраны.	1-4	22-30.04	Классные руководители
20.	Урок мужества (инициатива «Горячее сердце»).	1-4	29.04 – 18.05	Классные руководители
21.	Классный час «Сохраним лес живым» (профилактика лесных пожаров).	1-4	08-13.04	Классные руководители
22.	Классный час, посвященный 79-й годовщине Победы в Великой Отечественной войне.	1-4	06-08.05	Классные руководители
23.	Организация и проведение классных мероприятий с учащимися согласно плану ВР с классом.	1-4	В течение учебного года	Классные руководители
24.	Инициирование и поддержка участия класса в общешкольных делах, мероприятиях, оказание помощи в их подготовке, проведении и анализе.	1-4	Согласно плану «Основны	Классные руководители

			е школьные дела»	
25.	Вовлечение обучающихся в муниципальные, региональные, федеральные мероприятия, помощь в подготовке.	1-4	В течение учебного года	Классные руководители
26.	Изучение классного коллектива (педагогическое наблюдение, социометрия).	1-4	В течение учебного года	Классные руководители
27.	Классные мероприятия (игры, занятия с элементами тренинга, практикумы), направленные на создание в классе благоприятного психологического климата, профилактику буллинга.	1-4	В течение учебного года	Классные руководители
28.	Вовлечение обучающихся в программы дополнительного образования.	1-4	В течение учебного года	Классные руководители
29.	Работа по повышению академической успешности и дисциплинированности обучающихся.	1-4	В течение учебного года	Классные руководители
Индивидуальная работа с учащимися				
30.	Изучение особенностей личностного развития обучающихся через педагогическое наблюдение, создание ситуаций ценностного выбора.	1-4	В течение учебного года	Классные руководители
31.	Педагогическая поддержка обучающихся в решении жизненных проблем.	1-4	По мере необходимости	Классные руководители
32.	Работа с обучающимися класса по ведению личных портфолио, в которых они фиксируют свои учебные, творческие, спортивные, личностные достижения	1-4	В течение учебного года	Классные руководители
33.	Педагогическая поддержка особых категорий обучающихся (учащихся с ОВЗ, «группы риска», одаренных и т. д.).	1-4	В течение учебного года	Классные руководители
34.	Мониторинг страниц обучающихся в соц. сетях, работа по профилактике подписок на деструктивные сообщества.	4	Ежемесячно	Классные руководители
35.	Индивидуальные беседы с обучающимися различной тематики.	1-4	По мере необходимости	Классные руководители
36.	Деятельность, направленная на успешную адаптацию первоклассников, а также прибывших обучающихся 2-4 кл.	1-4	В течение учебного года	Классные руководители
37.	Мониторинг деструктивных проявлений обучающихся.	4	Ежемесячно, в течение учебного года	Классные руководители
Работа с педагогами, работающими с классом				
38.	Взаимодействие с учителями-предметниками по вопросам соблюдения единых требований в воспитании, предупреждению и разрешению конфликтных ситуаций.	1-4	В течение учебного года	Классные руководители
39.	Малый пед. совет (психолого-педагогический консилиум)	1-4	Октябрь	Классные

	«Адаптация первоклассников».			руководител и
40.	Взаимодействие с педагогом-психологом, соц. педагогом по вопросам изучения личностных особенностей, профилактике деструктивного поведения обучающихся.	1-4	В течение учебного года	Классные руководител и
41.	Взаимодействие с педагогами ДО, педагогом-организатором по вопросу вовлечения обучающихся в дополнительные общеобразовательные общеразвивающие программы, внеурочные мероприятия.	1-4	В течение учебного года	Классные руководител и
42.	Приглашение учителей-предметников на классные родительские собрания.	1-4	В течение учебного года	Классные руководител и
43.	Взаимодействие с педагогом-психологом, соц. педагогом по вопросу организации поддержки особых категорий обучающихся.	1-4	В течение учебного года	Классные руководител и
44.	Участие в заседаниях социально-психологической службы, Совета профилактики	1-4	По мере необходимости	Классные руководител и
Работа с родителями обучающихся или их законными представителями				
45.	Информирование родителей об особенностях осуществления образовательного процесса, основных содержательных и организационных изменениях, о внеурочных мероприятиях и событиях жизни класса, школьных успехах и проблемах их детей.	1-4	В течение учебного года	Классные руководител и
46.	Помощь родителям в регулировании отношений между ними и другими педагогическими работниками.	1-4	По мере необходимости	Классные руководител и
47.	Проведение тематических классных родительских собраний (согласно утвержденной циклограмме).	1-4	Не реже 1 раза в четверть	Классные руководител и
48.	Организация работы родительского актива (комитета) класса.	1-4	По мере необходимости	Классные руководител и
49.	Консультативная помощь и поддержка родителей особых категорий обучающихся.	1-4	По мере необходимости	Классные руководител и
50.	Привлечение родителей (законных представителей), членов семей обучающихся к организации и проведению воспитательных дел, мероприятий в классе и школе.	1-4	В течение учебного года	Классные руководител и
Модуль «Основные школьные дела»				
<i>№</i>	<i>Дела, события, мероприятия</i>	<i>Классы</i>	<i>Сроки</i>	<i>Ответственные</i>
1.	Комплекс мероприятий, посвященных Дню знаний.	1-4	01.09	Педагогический организаторы
2.	Митинг «Минувших лет святая слава», посвященный дню окончания Второй мировой войны.	4	02.09	
3.	Акция «Мы помним!», посвященная Дню солидарности в борьбе с терроризмом (03.09).	1-4	04.09	Педагогический организаторы

4.	КТД «День Здоровья».	1-4	05.09	Педагоги-организаторы, рук. ШСК
5.	Квиз, посвященный Международному дню распространения грамотности.	2-4	08.09	Педагоги-организаторы
6.	День чеченской женщины	1-4	сентябрь	Классные руководители
7.	Ритуал посвящения «Я - первоклассник!».	1	2 неделя октября	Педагог-организатор
8.	Акция «С любовью к бабушкам и дедушкам...», посвященная Международному дню пожилых людей.	1-4	28.09 – 02.10	Педагоги-организаторы
9.	День чеченской женщины	3-4	17.09	Классные руководители
10.	Фотовыставка, посвященная Дню защиты животных.	1-4	02-13.10	Педагоги-организаторы
11.	КТД «Учитель, перед именем твоим...», посвященное Дню Учителя.	1-4	05.10	Педагог-организатор
12.	Общешкольная акция по благоустройству школьной и городской территории.	2-4	03-15.10	Зам. директора по ВР Школьный парламент
13.	Фотовыставка «Вместе с папой», посвященная Дню отца в России.	1-4	14-27.10	Педагог-организатор
14.	Интерактивная игра «Книжкины уроки», посвященная Международному дню школьных библиотек.	1-4	24 – 28.10	Педагог-библиотекарь
15.	Акция «Марафон добрых дел».	1-4	16-21.10	Зам. директора по ВР
16.	Праздник Осени	1-4	Октябрь	Зам. директора по ВР., педагог-организаторы
17.	Викторина «Когда мы едины – мы непобедимы!» (в сообществе школы в ВК), посвященная Дню народного единства.	3-4	03-05.11	Педагоги-организаторы
18.	Соревнования по шахматам.	1-4	13-17.11	Рук. ШСК

19.	Конкурс творческих работ «Они отдали жизнь за нас», посвященный Дню памяти погибших при исполнении служебных обязанностей сотрудников органов внутренних дел России.	4	06-17.11	Рук. ШМО учителей русского языка и литературы
20.	Неделя толерантности.	1-4	13-17.11	Педагог-организаторы
21.	Мастер-класс «Для любимой мамочки» (изготовление подарков для мам).	1-4	23.11	Педагог-организаторы
22.	Концертная программы «Мама – это значит жизнь!»	1-4	24.11	Педагог-организаторы
23.	Публикация классных поздравительных роликов ко Дню матери в соц.сетях	1-4	26.11	Педагог-организаторы
24.	Комплекс мероприятий, посвященных Дню матери.	1-4	20-26.11	Педагог-организаторы
25.	Викторина «Символы России. Герб страны», посвященная Дню Государственного герба Российской Федерации	3-4	28-30.11	Педагог-организаторы
26.	Митинг, посвященный Дню неизвестного солдата.	1-4	04.12	Педагог-организаторы
27.	Акция «3 П: понимаем, принимаем, помогаем», посвященная Международному дню инвалидов.	1-4	01-04.12	Педагог-психолог
28.	Акция «Добротой измерь себя», посвященная Дню добровольца (волонтера) России.	1-4	05.12	Волонтерский отряд
29.	Всероссийская акция «Мы – граждане России», посвященная Дню Конституции Российской Федерации.	1-4	12.12	Советник директора по воспитанию
30.	КТД «Новогодний переполох».	1-4	11-22.12	Школьный парламент
31.	Фестиваль РДДМ (разновозрастной сбор), посвященный дню основания РДДМ.	3-4	18.12	Советник директора по воспитанию
32.	Конкурс «Дверь в Новый год».	1-4	18-30.12	Педагог-организаторы
33.	Неделя «Мы за ЗОЖ!».	1-4	15-19.01	Зам. директора

				по ВР
34.	Соревнования по настольному теннису.	4	19.01	Рук. ШСК
35.	Акция «Блокадный хлеб».	1-4	26.01	Педагогический организаторы
36.	Тематические активности «Неделя российской науки», посвященные Дню российской науки (08.02).	3-4	05-10.02	Педагогический организатор
37.	Викторина, посвященная Международному дню родного языка.	1-4	21.02	Педагогический организаторы
38.	Комплекс мероприятий, посвященных Дню защитника Отечества.	1-4	19-24.02	Педагогический организаторы
39.	Комплекс мероприятий, посвященных Международному женскому дню.	1-4	04-9.03	Педагогический организаторы
40.	Акция «Мы вместе!», посвященная Дню воссоединения Крыма с Россией.	1-4	18.03	Педагогический организаторы
41.	Международная акция «Сад памяти».	3-4	Март	Школьный парламент
42.	Неделя профориентации.	1-4	11-16.03	Педагог-психолог
43.	День школьного самоуправления (проф. пробы).	1-4	15.03	Школьный парламент
44.	Выставка рисунков «Земля – наш дом», посвященная Всемирному Дню Земли (20.03)	1-4	18-23.03	Педагогический организаторы
45.	День Конституции Чеченской Республики	1-4	март	Классные руководители
46.	Фестиваль «Крошки ГТОшки».	1-4	18-22.03	Учитель физкультуры
47.	Флешмоб, посвященный Всемирному дню театра.	1-4	27.03	Педагогический организатор
48.	Международная просветительско-патриотическая акция «Диктант Победы».	3-4	Апрель	Зам. директора по ВР
49.	Акция «Неделя позитива».	1-4	01-06.04	Педагогический организаторы
50.	Спортивный праздник «Мама, папа, я – спортивная семья», посвященный всемирному Дню здоровья.	1-4	7.04	Рук. ШСК
51.	Интерактивная игра «Космический бум», посвященная Дню космонавтики.	1-4	11-12.04	Педагогический организатор

52.	Неделя психологии.	1-11	15-19.04	Педагог-психолог
53.	Общешкольная акция по благоустройству школьной и городской территории.	2-4	15-20.04	Зам. директора по ВР Школьный парламент
54.	Выставка рисунков «Земля – наш дом», посвященная Всемирному Дню Земли.	1-4	15-25.04	Учитель изобразительного искусства
55.	Акция «Окна Победы».	1-4	22-26.04	Школьный парламент
56.	Флешмоб, посвященный празднику Весны и Труда.	1-4	30.04	Педагог-организаторы
57.	Международная акция «Георгиевская ленточка».	1-4	03-09.05	Классные руководители
58.	Фестиваль РДДМ, посвященный Дню детских общественных организаций.	1-4	19.05	Советник директора по воспитанию
59.	Праздник «Прощание с начальной школой».	4	24.05	Педагог-организатор
60.	Интеллектуальная игра «Умники и умницы», посвященная Дню русского языка.	1-4	06.06	Педагог-организатор
61.	Акция «Храните слово!», посвященная Дню русского языка.	3-4	06.06	Педагог-организаторы
62.	Акция «Окна России».	1-4	07-20.06	Педагог-организаторы
63.	Акция «Свеча памяти», посвященная Дню памяти и скорби.	1-4	22.06	Педагог-организаторы
64.	Викторина в ВК «Символы России: флаг» (в сообществе школы в ВК), посвященная Дню Государственного флага РФ	3-4	22.08	Педагог-организаторы
Модуль «Внешкольные мероприятия»				
<i>№</i>	<i>Дела, события, мероприятия</i>	<i>Классы</i>	<i>Сроки</i>	<i>Ответственные</i>
1.	Экскурсии в пожарную часть.	4	В течение учебного года	Классные руководители

2.	Тематические мероприятия на базе городской библиотеки	4	В течение учебного года	Классные руководители
3.	Походы выходного дня	3-4	В течение учебного года	Классные руководители
4.	Экскурсионные поездки в г. Грозный	3-4	В течение учебного года	Классные руководители
5.	Городские тематические мероприятия, фестивали, праздники, конкурсы	1-4	В течение учебного года	Педагог-организатор
Модуль «Организация предметно-пространственной среды»				
№	<i>Дела, события, мероприятия</i>	<i>Классы</i>	<i>Сроки</i>	<i>Ответственные</i>
1.	Размещение государственной символики в классных уголках.	1-4	В течение учебного года	Классные руководители
2.	Смотр-конкурс классных уголков.	1-4	Согласно Положению о смотре-конкурсе	Педагог-организаторы
3.	Организация и проведение церемоний поднятия (спуска) государственного флага Российской Федерации и флага Чеченской Республики.	1-4	В течение учебного года (еженедельно)	Заместитель директора по ВР Советник директора по воспитанию
4.	Подготовка и размещение регулярно сменяемых экспозиций творческих работ обучающихся	1-4	В течение учебного года	Педагог-организаторы
5.	Оформление и обновление классных уголков, оформление классных кабинетов к праздникам.	1-4	В течение учебного года	Классные руководители
6.	Разработка и оформление пространств проведения значимых событий, праздников, церемоний, торжественных линеек, творческих вечеров (событийный дизайн).	1-4	В течение учебного года	Школьный парламент
7.	Оформление и обновление тематических стендов для обучающихся, родителей.	1-4	В течение учебного года	Заместитель директора по ВР, педагог-организатор
8.	Оформление интерактивных локаций в рамках проведения общешкольных мероприятий.	1-4	В течение учебного года	Заместитель директора по ВР., педагог-организатор
9.	Конкурс «Вход в Новый год» (оформление дверей классных кабинетов)	1-4	В течение учебного года	Педагог-организатор

	кабинетов).		учебного года	организаторы
10.	КТД «Новогодний переполох» (коллективное оформление школы к Новому году).	1-4	Декабрь	Заместитель директора по ВР., классные руководители
11.	Выставки работ декоративно-прикладного творчества обучающихся.	1-4	В течение учебного года	Педагог-организатор
Модуль «Взаимодействие с родителями»				
<i>№</i>	<i>Дела, события, мероприятия</i>	<i>Классы</i>	<i>Сроки</i>	<i>Ответственные</i>
1.	Работа Родительского патруля (профилактика ДДТТ).	1-4	В течение уч. года (неделя до и неделя после каникул)	Зам. директора по ВР
2.	Выборы классных родительских активов.	1-4	Сентябрь	Председатель Родительского совета школы
3.	Организация Родительского контроля качества питания.	1-4	В течение уч. года, еженедельно	Отв. за бесплатное питание
4.	Организация работы Родительского совета школы.	1-4	В течение учебного года	Зам. директора по ВР
5.	Организация работы Управляющего совета школы.	1-4	В течение учебного года	Директор
6.	Общешкольное родительское собрание «Анализ работы школы за 2022-2023 уч. год, перспективы развития».	1-4	12.09	Зам. директора
7.	Участие родителей в работе комиссии по урегулированию споров между участниками образовательных отношений.	1-4	В течение учебного года	Председатель комиссии
8.	Общешкольные родительские собрания, направленные на обсуждение актуальных вопросов либо решение острых школьных проблем.	1-4	В течение учебного года	Заместители директора по УР, ВР.
9.	Классные родительские собрания (согласно утвержденной циклограмме).	1-4	Не реже одного раза в четверть	Кл. руководители
10.	Организация участия родителей в вебинарах,	1-4	В течение	Кл.

	Всероссийских родительских собраниях, форумах на актуальные для родителей темы.		учебного года	руководител и
11.	Организация встреч по запросу родителей с педагогом-психологом, соц. педагогом	1-4	В течение учебного года	Зам. директора
12.	Привлечение родителей к подготовке и проведение общешкольных и классных мероприятий.	1-4	По плану работы	Классные руководител и Зам. директора
13.	Проведение индивидуальных консультаций для родителей с целью координации воспитательных усилий педагогов и родителей.	1-4	В течение учебного года, по мере необходимости	Классные руководител и Администрация
14.	Организация целевого взаимодействия с законными представителями детей-сирот, оставшихся без попечения родителей, приемных детей (при наличии).	1-4	В течение учебного года, по мере необходимости	Классные руководител и Администрация
15.	Организация участия родителей в занятиях по программе курса внеурочной деятельности «Разговоры о важном».	1-4		Классные руководител и
Модуль «Самоуправление»				
<i>№</i>	<i>Дела, события, мероприятия</i>	<i>Классы</i>	<i>Сроки</i>	<i>Ответственные</i>
1.	Организация деятельности первичного отделения РДДМ «Движение первых».	1-4	Сентябрь	Куратор РДДМ
2.	Реализация программы «Орлята России».	1-4	В течение учебного года	Классные руководител и
3.	КТД «День рождения РДДМ».	1-4	18-22.12	Советник по воспитанию
4.	День школьного самоуправления	1-4	15.03	Школьный парламент
5.	Работа классных ученических активов.	2-4	В течение учебного года	Классные руководител и
6.	Организация деятельности Совета старост.	3-4	В течение учебного года (заседание не реже 1 раза в четверть)	Школьный парламент
7.	Торжественные посвящения в участники РДДМ.	1-4	В течение учебного года,	Советник директора по

			1 раз в четверть	воспитанию
8.	Акция «Твой внешний вид – твоя визитная карточка».	1-4	1 раз в месяц	Школьный парламент
9.	Мероприятия в рамках деятельности РДДМ.	1-4	В течение учебного года	Советник директора по воспитанию
Модуль «Профилактика и безопасность»				
<i>№</i>	<i>Дела, события, мероприятия</i>	<i>Классы</i>	<i>Сроки</i>	<i>Ответственные</i>
1.	Всероссийская неделя безопасности дорожного движения.	1-4	Сентябрь	Зам. директора по ВР
2.	Организация деятельности Штаба воспитательной работы.	1-11	В течение учебного года	Зам. директора по ВР
3.	Мероприятия в рамках декад безопасности дорожного движения (по отдельному плану).	1-4	В течение учебного года	Зам. директора по ВР
4.	Деятельность отряда ЮИД (по отдельному плану).	1-4	В течение учебного года	Педагог-организатор
5.	Мероприятия в рамках деятельности социально-психологической службы (по отдельному плану).	1-4	В течение учебного года	Зам. директора по ВР
6.	Мероприятия с участием сотрудников ГИБДД, ПДН ОМВД России по Шелковскому району (в рамках плана межведомственного взаимодействия).	1-4	В течение учебного года	Зам. директора по ВР соц. педагог
7.	Индивидуальная работа с обучающимися и их родителями (законными представителями) в рамках работы Совета профилактики.	1-4	В течение учебного года, 1 раз в месяц	Зам. директора по ВР , соц. педагог психолог
8.	Инструктажи обучающихся (согласно утвержденному плану).	1-4	В течение учебного года	Классные руководители
9.	Организация деятельности школьной службы медиации.	1-4	В течение учебного года	Руководитель школьной службы медиации
10.	Тематические классные часы и родительские собрания (согласно планам ВР классных руководителей), в том числе с использованием материалов общероссийской общественной организации «Общее дело».	1-4	В течение учебного года	Классные руководители
11.	Письменное информирование родителей об ответственности за безопасность и здоровье детей в каникулярное время, а также ситуациях, связанных с	1-4	В течение учебного года	Зам. директора по ВР

	риском для здоровья и безопасности обучающихся.		перед каникулами	
12.	Психолого-педагогическое сопровождение групп риска обучающихся по разным направлениям (агрессивное поведение, зависимости, суицидальное поведение и др.).	1-4	В течение учебного года	Педагог-психолог
13.	Индивидуальные и групповые коррекционно-развивающие занятия с обучающимися групп риска, консультаций с их родителями (законными представителями), в т. ч. с привлечением специалистов учреждений системы профилактики.	1-4	В течение учебного года	Специалисты социально-психологической службы
14.	Разработка и реализация профилактических программ, направленных на работу как с девиантными обучающимися, так и с их окружением.	1-4	В течение учебного года (по мере необходимости)	Специалисты социально-психологической службы
15.	Занятия, направленные на формирование социально одобряемого поведения, развитие навыков саморефлексии, самоконтроля, устойчивости к негативным воздействиям, групповому давлению.	1-4	В течение учебного года (по плану работы социально-психологической службы)	Специалисты социально-психологической службы
16.	Включение обучающихся в деятельность, альтернативную девиантному поведению.	1-4	В течение учебного года	Классные руководители
17.	Организация психолого-педагогического просвещения родителей (законных представителей).	1-4	В течение учебного года	Классные руководители
18.	Включение обучающихся в социально-одобряемую деятельность во внеурочное время, в т. ч. – в занятия объединений дополнительного образования.	1-4	В течение учебного года	Классные руководители
Модуль «Социальное партнёрство»				

3.5. ХАРАКТЕРИСТИКА УСЛОВИЙ РЕАЛИЗАЦИИ ООП НАЧАЛЬНОГО ОБЩЕГО ОБРАЗОВАНИЯ В СООТВЕТСТВИИ С ТРЕБОВАНИЯМИ ФГОС

Требования к условиям реализации программы основного общего образования включают:

- общесистемные требования;
- требования к материально-техническому, учебно-методическому обеспечению;

- требования к психолого-педагогическим, кадровым и финансовым условиям.

Характеристика условий реализации общесистемных требований

Результатом выполнения требований к условиям реализации программы начального общего образования является создание комфортной развивающей образовательной среды по отношению к обучающимся и педагогическим работникам:

- обеспечивающей получение качественного начального общего образования, его доступность, открытость и привлекательность для обучающихся, их родителей (законных представителей) и всего общества, воспитание обучающихся;
- гарантирующей безопасность, охрану и укрепление физического, психического здоровья и социального благополучия обучающихся.

В целях обеспечения реализации программы начального общего образования в организации для участников образовательных отношений созданы условия, обеспечивающие возможность:

- достижения планируемых результатов освоения программы начального общего образования обучающимися;
- формирования функциональной грамотности обучающихся (способности решать учебные задачи и жизненные проблемные ситуации на основе сформированных предметных, метапредметных и универсальных способов деятельности), включающей овладение ключевыми компетенциями, составляющими основу готовности к успешному взаимодействию с изменяющимся миром и дальнейшему успешному образованию;
- выявления и развития способностей обучающихся через урочную и внеурочную деятельность, систему воспитательных мероприятий, практик, учебных занятий и иных форм деятельности, включая общественно полезную деятельность, в том числе с использованием возможностей иных образовательных организаций, а также организаций, обладающих ресурсами, необходимыми для реализации программ начального общего образования, и иных видов образовательной деятельности, предусмотренных программой начального общего образования;
- работы с одаренными детьми, организации интеллектуальных и творческих соревнований, научно-технического творчества и проектно-исследовательской деятельности;

- выполнения индивидуальных и групповых проектных работ, включая задания межпредметного характера, в том числе с участием в совместной деятельности;
- участия обучающихся, их родителей (законных представителей) и педагогических работников в разработке программы начального общего образования, проектировании и развитии в организации социальной среды, а также в разработке и реализации индивидуальных учебных планов;
- эффективного использования времени, отведенного на реализацию части программы начального общего образования, формируемой участниками образовательных отношений, в соответствии с запросами обучающихся и их родителей (законных представителей), особенностями развития и возможностями обучающихся, спецификой организации, и с учетом национальных и культурных особенностей Чеченской Республики;
- использования в образовательной деятельности современных образовательных и информационных технологий;
- эффективной самостоятельной работы обучающихся при поддержке педагогических работников;
- включения обучающихся в процессы понимания и преобразования внешней социальной среды (населенного пункта, муниципального района, субъекта Российской Федерации) для приобретения опыта социальной деятельности, реализации социальных проектов и программ;
- обновления содержания программы начального общего образования, методик и технологий ее реализации в соответствии с динамикой развития системы образования, запросов обучающихся и их родителей (законных представителей), а также с учетом национальных и культурных особенностей субъекта Российской Федерации;
- эффективного управления организацией с использованием ИКТ, а также современных механизмов финансирования реализации программ начального общего образования.

При реализации программы начального общего образования каждому обучающемуся, родителям (законным представителям) несовершеннолетнего обучающегося в течение всего периода обучения обеспечен доступ к информационно-образовательной среде организации. Каждый обучающийся и родитель (законный представитель) имеет свои логин и пароль от электронной информационной системы «Электронный журнал», также

имеется свободный доступ к официальному сайту образовательной организации в сети Интернет.

На сайте имеется доступ к:

- к учебным планам, рабочим программам учебных предметов, учебных курсов (в том числе внеурочной деятельности), учебных модулей, учебным изданиям и образовательным ресурсам, указанным в рабочих программах учебных предметов, учебных курсов (в том числе внеурочной деятельности), учебных модулей, информации о ходе образовательного процесса, результатах промежуточной и итоговой аттестации обучающихся;
- доступ к информации о расписании проведения учебных занятий, процедурах и критериях оценки результатов обучения.

В случае реализации программы начального общего образования с применением электронного обучения, дистанционных образовательных технологий каждый обучающийся в течение всего периода обучения обеспечивается индивидуальным авторизованным доступом к совокупности информационных и электронных образовательных ресурсов, информационных технологий, соответствующих технологических средств, обеспечивающих освоение обучающимися образовательных программ начального общего образования в полном объеме независимо от их мест нахождения.

Реализация программы начального общего образования с применением электронного обучения, дистанционных образовательных технологий осуществляется в соответствии с Гигиеническими нормативами и Санитарно-эпидемиологическими требованиями.

Характеристика условий реализации требований к материально-техническому, учебно-методическому обеспечению

Материально-технические условия реализации программы начального общего образования

Организация располагает на праве собственности материально-техническим обеспечением образовательной деятельности (помещениями и оборудованием) для реализации программы основного общего образования в соответствии с учебным планом.

Помещение для реализации программы: отдельно стоящее здание с огражденной территорией, находящееся по адресу: 364046, ЧР, г. Грозный, ул. Мамсурова, 22.

Материально-технические условия реализации программы начального общего образования обеспечивают:

1) возможность достижения обучающимися результатов освоения программы начального общего образования, требования к которым установлены ФГОС;

2) соблюдение:

- Гигиенических нормативов и Санитарно-эпидемиологических требований;
- социально-бытовых условий для обучающихся, включающих организацию питьевого режима и наличие оборудованных помещений для организации питания;
- социально-бытовых условий для педагогических работников, в том числе оборудованных рабочих мест, помещений для отдыха и самоподготовки педагогических работников;
- требований пожарной безопасности и электробезопасности;
- требований охраны труда;
- сроков и объемов текущего и капитального ремонта зданий и сооружений, благоустройства территории.

Кабинеты оснащены комплектами наглядных пособий, учебных макетов, специального оборудования, обеспечивающих развитие компетенций в соответствии с программой начального общего образования.

Учебно-методические условия, в том числе условия информационного обеспечения.

Организация предоставляет не менее одного учебника и (или) учебного пособия в печатной форме, выпущенных организациями, входящими в перечень организаций, осуществляющих выпуск учебных пособий, которые допускаются к использованию при реализации имеющих государственную аккредитацию образовательных программ начального общего, основного общего, среднего общего образования, необходимого для освоения программы начального общего образования на каждого обучающегося по учебным предметам: русский язык, математика, окружающий мир, литературное чтение, иностранный язык (английский), а также не менее одного учебника и (или) учебного пособия в печатной и (или) электронной форме, необходимого для освоения программы начального общего образования, на каждого обучающегося по иным учебным предметам.

Обучающимся обеспечен доступ к печатным и электронным образовательным ресурсам (далее - ЭОР), в том числе к ЭОР, размещенным в федеральных и региональных базах данных ЭОР.

Библиотека укомплектована печатными образовательными ресурсами и ЭОР по всем учебным предметам учебного плана и имеет фонд

дополнительной литературы. Фонд дополнительной литературы включает детскую художественную и научно-популярную литературу, справочно-библиографические и периодические издания, сопровождающие реализацию программы начального общего образования.

Характеристика условий реализации требований к психолого-педагогическим, кадровым и финансовым условиям

Описание психолого-педагогических условий реализации основной образовательной программы начального общего образования

Психолого-педагогические условия реализации программы начального общего образования обеспечивают:

1) преемственность содержания и форм организации образовательной деятельности при реализации образовательных программ дошкольного, начального общего и основного общего образования;

2) социально-психологическую адаптацию обучающихся к условиям Организации с учетом специфики их возрастного психофизиологического развития, включая особенности адаптации к социальной среде;

3) формирование и развитие психолого-педагогической компетентности работников Организации и родителей (законных представителей) несовершеннолетних обучающихся;

4) профилактику формирования у обучающихся девиантных форм поведения, агрессии и повышенной тревожности;

5) психолого-педагогическое сопровождение квалифицированным специалистом - педагогом-психологом участников образовательных отношений:

- формирование и развитие психолого-педагогической компетентности;
- сохранение и укрепление психологического благополучия и психического здоровья обучающихся;
- поддержка и сопровождение детско-родительских отношений;
- формирование ценности здоровья и безопасного образа жизни;
- дифференциация и индивидуализация обучения и воспитания с учетом особенностей когнитивного и эмоционального развития обучающихся;
- мониторинг возможностей и способностей обучающихся, выявление, поддержка и сопровождение одаренных детей;
- создание условий для последующего профессионального самоопределения;

- сопровождение проектирования обучающимися планов продолжения образования и будущего профессионального самоопределения;
- обеспечение осознанного и ответственного выбора дальнейшей профессиональной сферы деятельности;
- формирование коммуникативных навыков в разновозрастной среде и среде сверстников;
- поддержка детских объединений, ученического самоуправления;
- формирование психологической культуры поведения в информационной среде;
- развитие психологической культуры в области использования ИКТ;

б) индивидуальное психолого-педагогическое сопровождение всех участников образовательных отношений, в том числе:

- обучающихся, испытывающих трудности в освоении программы начального общего образования, развитии и социальной адаптации;
- обучающихся, проявляющих индивидуальные способности, и одаренных;
- педагогических, учебно-вспомогательных и иных работников организации, обеспечивающих реализацию программы начального общего образования;
- родителей (законных представителей) несовершеннолетних обучающихся;

7) диверсификацию уровней психолого-педагогического сопровождения (индивидуальный, групповой, уровень класса);

8) вариативность форм психолого-педагогического сопровождения участников образовательных отношений (профилактика, диагностика, консультирование, коррекционная работа, развивающая работа, просвещение);

9) осуществление мониторинга и оценки эффективности психологических программ сопровождения участников образовательных отношений, развития психологической службы организации.

Все мероприятия по психолого-педагогической поддержке с указанием форм проведения, сроков прописаны в плане работы педагога-психолога на учебный год.

Описание кадровых условий реализации основной образовательной программы начального общего образования

Реализация программы начального общего образования обеспечивается педагогическими работниками организации. Укомплектованность образовательной организации педагогическими, руководящими и иными работниками составляет 100% от утвержденного штатного расписания.

Квалификация педагогических работников отвечает квалификационным требованиям, указанным в квалификационных справочниках, и (или) профессиональных стандартах (при наличии).

Уровень квалификации педагогических и иных работников образовательной организации, участвующих в реализации основной образовательной программы и создании условий для ее разработки и реализации характеризуется также результатами аттестации — квалификационными категориями.

Аттестация педагогических работников в соответствии с Федеральным законом «Об образовании в Российской Федерации» (ст. 49) проводится:

- в целях подтверждения их соответствия занимаемым должностям на основе оценки их профессиональной деятельности;
- с учетом желания педагогических работников в целях установления квалификационной категории.

Проведение аттестации педагогических работников в целях подтверждения их соответствия занимаемым должностям осуществляться не реже одного раза в пять лет на основе оценки их профессиональной деятельности аттестационной комиссией, самостоятельно формируемой образовательной организацией.

Проведение аттестации в целях установления квалификационной категории педагогических работников осуществляется в соответствии с региональными документами.

Уровень квалификации педагогических и иных работников, участвующих в реализации настоящей основной образовательной программы и создании условий для ее разработки и реализации отражен в списке сотрудников. Список составляется с указанием документов об образовании (профессиональной переподготовке), а также с указанием квалификационной категории/аттестации на соответствие занимаемой должности и сведений повышения квалификации.

Список сотрудников является приложением к ООП, актуализируется при изменениях в личном составе.

Педагогические работники, привлекаемые к реализации программы начального общего образования, получают дополнительное профессиональное образование по программам повышения квалификации, в том числе в форме стажировки в организациях, деятельность которых

связана с разработкой и реализацией программ начального общего образования.

Актуальные вопросы реализации программы начального общего образования рассматриваются методическими объединениями образовательной организации.

Педагогическими работниками образовательной организации системно разрабатываются методические темы, отражающие их непрерывное профессиональное развитие. Методическая тема педагогического сотрудника отражается в плане саморазвития педагога (профессионального развития).

Кроме того, образовательная организация укомплектована вспомогательным персоналом, обеспечивающим создание и сохранение условий материально-технических и информационно-методических условий реализации основной образовательной программы.

Финансовые условия реализации образовательной программы основного общего образования

Финансовые условия реализации программы начального общего образования обеспечивают:

- соблюдение в полном объеме государственных гарантий по получению гражданами общедоступного и бесплатного начального общего образования;
- возможность реализации всех требований и условий, предусмотренных ФГОС;
- покрытие затрат на реализацию всех частей программы начального общего образования.

Финансовое обеспечение реализации программы начального общего образования осуществляется в соответствии с нормативами финансирования муниципальных услуг с учетом требований ФГОС.

Формирование и утверждение нормативов финансирования муниципальной услуги по реализации программ начального общего образования осуществляются в соответствии с общими требованиями к определению нормативных затрат на оказание муниципальных услуг.

Формирование фонда оплаты труда образовательной организации осуществляется в пределах объема средств образовательной организации на текущий финансовый год, установленного в соответствии с нормативами финансового обеспечения, определенными органами государственной власти ЧР, количеством обучающихся, и локальным нормативным актом образовательной организации, устанавливающим положение об оплате труда работников образовательной организации.

Описание материально-технических условий реализации основной образовательной программы среднего общего образования в соответствии с обновлённым ФГОС НОО и ФООП НОО

В соответствии с требованиями ФГОС НОО для обеспечения всех предметных областей / учебных предметов и внеурочной деятельности МБОУ «Шелковская СОШ № 1» обеспечено мебелью, презентационным оборудованием, освещением, хозяйственным инвентарем и оборудовано:

- 9 учебными кабинетами с автоматизированными рабочими местами педагогических работников;
- актовым залом, спортивными сооружениями (зал, оснащенные спортивным оборудованием и инвентарем);
- помещениями для питания обучающихся, а также для хранения и приготовления пищи, обеспечивающие возможность организации качественного горячего питания, в том числе горячих завтраков;
- помещением медицинского назначения;
- санузлами;
- участком (территорией) с необходимым набором оборудованных зон;
- полными комплектами технического оснащения и оборудования всех предметных областей и внеурочной деятельности, включая расходные материалы и канцелярские принадлежности (бумага для ручного и машинного письма, картриджи, инструменты письма (в тетрадях и на доске), изобразительного искусства, технологической обработки и конструирования, химические реактивы, носители цифровой информации);
- мебелью, офисным оснащением и хозяйственным инвентарем.

Общеобразовательная организация обеспечена комплектом средств обучения, поддерживаемых инструктивно-методическими материалами и модулем программы повышения квалификации по использованию комплекта в образовательной деятельности, обеспечивающей реализацию ООП НОО в соответствии с требованиями ФГОС НОО.

Состав комплекта средств обучения объединяет как современные (инновационные) средства обучения на базе цифровых технологий, так и традиционные средства наглядности (печатные материалы, натуральные объекты, модели), а также лабораторное оборудование, приборы и инструменты для проведения натуральных экспериментов и исследований, расходные материалы и канцелярские принадлежности.

Состав комплекта сформирован с учётом:

- возрастных, психолого-педагогических особенностей обучающихся;
- его необходимости и достаточности;
- универсальности (возможности применения одних и тех же средств обучения для решения комплекса задач в учебной и внеурочной

деятельности, в различных предметных областях / учебных предметах, а также при использовании разнообразных методик обучения);

- необходимости единого интерфейса подключения и обеспечения эргономичного режима работы участников образовательных отношений;
- согласованности совместного использования (содержательной, функциональной, программной и пр.).

Инновационные средства обучения содержат:

- аппаратную часть, включающую: модуль масштабной визуализации, управления и тиражирования информации, организации эффективного взаимодействия всех участников образовательных отношений; документ-камеру, модульную систему экспериментов и цифровой микроскоп, систему контроля и мониторинга качества знаний;
- программную часть, включающую многопользовательскую операционную систему и прикладное программное обеспечение;
- электронные образовательные ресурсы по предметным областям / учебным предметам.

Документационное обеспечение материально-технических условий реализации ООП НОО указано в таблице 1

Таблица 1

Требование	Показатели	Документационное обеспечение
Возможность достижения обучающимися установленных ФГОС НОО требований к результатам освоения основной образовательной программы среднего общего образования	Соответствие материально-технических условий общеобразовательной организации требованиям ФГОС НОО к материально-техническим условиям реализации основной образовательной программы среднего общего образования	<i>Акт приемки готовности общеобразовательной организации к учебному году, акты очередных и внеочередных проверок надзорных органов о соответствии требованиям действующих санитарных и противопожарных норм, план мероприятий по устранению нарушений, выявленных в ходе проверок надзорных органов о соответствии общеобразовательной организации требованиям действующих санитарных и противопожарных норм (при наличии нарушений)</i>
соблюдение: санитарно-эпидемиологических требований образовательной деятельности; санитарно-бытовых условий; социально-бытовых условий; пожарной и	Соответствие общеобразовательной организации требованиям к материально-техническим условиям	<i>Акт приемки готовности общеобразовательной организации к новому учебному году, акты очередных и внеочередных проверок надзорных органов</i>

электробезопасности; требований охраны труда, здоровья обучающихся; своевременных сроков и необходимых объемов текущего и капитального ремонта	реализации ООП НОО (санитарно-бытовых условий; социально-бытовых условий; пожарной и электробезопасности; требований охраны труда, здоровья обучающихся)	<i>о соответствии требованиям действующих санитарных и противопожарных норм, план мероприятий по устранению нарушений, выявленных в ходе проверок надзорных органов о соответствии требованиям действующих санитарных и противопожарных норм (при наличии нарушений)</i>
возможность для беспрепятственного доступа обучающихся с ограниченными возможностями здоровья к объектам инфраструктуры образовательной организации	предоставление возможности беспрепятственного доступа обучающихся с ограниченными возможностями здоровья к объектам инфраструктуры образовательной организации	<i>Акты проверки</i>

Оценка материально-технических условий реализации ООП НОО указана в таблице 2.

Таблица 2

Компоненты оснащения	Необходимое оборудование и оснащение
– кабинеты начальных классов	Комплекты для обучения грамоте (наборное полотно, набор букв, образцы письменных букв). Касса букв и сочетаний (по возможности) Таблицы к основным разделам грамматического материала, содержащегося в стандарте начального образования по русскому языку. Наборы сюжетных (и предметных) картинок в соответствии с тематикой, определенной в стандарте начального образования по русскому языку (в том числе и в цифровой форме). Словари всех типов по русскому языку. Репродукции картин в соответствии с тематикой и видами работы, указанными в стандарте начального образования по русскому языку (в том числе и в цифровой форме).
– физическая культура	большой зал, 2 раздевалки, стойки баскетбольные, волейбольные сетки, мячи, маты и другой спортивный инвентарь

Все помещения обеспечены комплектами оборудования для реализации всех предметных областей и внеурочной деятельности, включая расходные материалы и канцелярские принадлежности, а также мебелью, офисным оснащением и необходимым инвентарём.

Материально-технические условия реализации ООП НОО обеспечивают:

- реализацию национальных, региональных и этнокультурных особенностей;
- реализацию индивидуальных учебных планов обучающихся, осуществления их самостоятельной образовательной деятельности;
- включения обучающихся в проектную и учебно-исследовательскую деятельность, проведения наблюдений и экспериментов, в том числе с использованием: учебного лабораторного оборудования; цифрового (электронного) и традиционного измерения, включая определение местонахождения; виртуальных лабораторий, вещественных и виртуально-наглядных моделей и коллекций основных математических и естественно-научных объектов и явлений;
- создания материальных и информационных объектов с использованием ручных и электроинструментов, применяемых в избранных для изучения распространенных технологиях (индустриальных, сельскохозяйственных, технологиях ведения дома, информационных и коммуникационных технологиях), и таких материалов, как дерево, пластик, металл, бумага, ткань, глина;
- формирования личного опыта применения универсальных учебных действий в экологически ориентированной социальной деятельности, развитие экологического мышления и экологической культуры;
- наблюдений, наглядного представления и анализа данных; использования цифровых планов и карт, спутниковых изображений;
- физического развития, систематических занятий физической культурой и спортом, участия в физкультурно-спортивных и оздоровительных мероприятиях;
- проектной деятельности обучающихся в информационно-образовательной среде организации, осуществляющей образовательную деятельность;
- проектирования и организации своей индивидуальной и групповой деятельности, организации своего времени с использованием ИКТ; планирования учебной деятельности, фиксирования её реализации в целом и отдельных этапов (выступлений, дискуссий, экспериментов);
- обеспечения доступа в школьной библиотеке к учебной и художественной литературе, коллекциям медиаресурсов на электронных носителях;
- исполнения, сочинения и аранжировки музыкальных произведений с применением традиционных народных и современных инструментов и цифровых технологий;
- планирования учебной деятельности, фиксации её динамики, промежуточных и итоговых результатов;
- проведения массовых мероприятий, собраний, представлений; досуга и общения обучающихся с возможностью для массового просмотра кино- и видеоматериалов, организации сценической работы,

театрализованных представлений, обеспеченных озвучиванием, освещением и мультимедиа сопровождением;

– выпуска школьных печатных изданий, организации качественного горячего питания, медицинского обслуживания и отдыха обучающихся.

Все указанные виды деятельности обеспечены расходными материалами.

Информационно-образовательная среда включает:

– технические средства: мультимедийный проектор и экран; принтер; цифровая видеокамера; сканер; микрофон; музыкальная клавиатура; оборудование компьютерной сети;

– программные инструменты: операционные системы и служебные инструменты; орфографический корректор для текстов на русском и иностранном языках; текстовый редактор для работы с русскими и иноязычными текстами; графический редактор для обработки растровых изображений музыкальный редактор; редактор подготовки презентаций; редактор видео; редактор звука;

- обеспечение технической, методической и организационной поддержки: разработка планов, дорожных карт, заключение договоров; подготовка локальных актов образовательной организации;

- отображение образовательной деятельности в информационной среде: размещаются домашние задания (текстовая формулировка, видеофильм для анализа, географическая карта), творческие работы учителей и обучающихся, осуществляется связь учителей, администрации, родителей, органов управления, осуществляется методическая поддержка учителей (интернет-школа, интернет-ИПК, мультимедиаколлекция);

– компоненты на бумажных носителях: учебники; рабочие тетради (тетради-тренажёры).

№ п/п	Необходимые средства	Наличие
1.	<i>Технические средства</i>	
	<i>мультимедийный проектор и экран;</i>	9
	<i>принтер</i>	7
	<i>цифровая видеокамера</i>	1
	<i>микрофон</i>	1
	<i>музыкальная клавиатура</i>	2
	<i>оборудование компьютерной сети</i>	1
	<i>интерактивная доска</i>	1
	9	

2.	<p>Программные инструменты операционные системы и служебные инструменты орфографический корректор для текстов на русском и иностранном языках текстовый редактор для работы с русскими и иноязычными текстами графический редактор для обработки растровых изображений музыкальный редактор редактор подготовки презентаций редактор видео редактор звука</p>	<p>Имеется Имеется Имеется Имеется Имеется Имеется Имеется</p>
3.	<p>Обеспечение технической, методической и организационной поддержки разработка планов, дорожных карт заключение договоров подготовка локальных актов образовательной организации</p>	<p>Имеется Имеется Имеется</p>
4.	<p>Отображение образовательной деятельности в информационной среде размещаются домашние задания (текстовая формулировка, видеофильм для анализа, географическая карта) творческие работы учителей и обучающихся осуществляется связь учителей, администрации, родителей, органов управления осуществляется методическая поддержка учителей (интернет-школа, интернет-ИПК, мультимедиаколлекция)</p>	<p>Да Да Да Да</p>
5.	<p>Компоненты на бумажных носителях учебники рабочие тетради (тетрадитренажёры)</p>	<p>да</p>
6.	<p>Компоненты на CD и DVD электронные приложения к учебникам, электронные наглядные пособия, электронные практикумы</p>	<p>Имеются</p>

**Список
используемых учебников
основного начального образования
в МБОУ «Шелковская СОШ №1»
на 2023-2024 учебный год.**

п/№	Автор/авторский коллектив	Наименование учебника	Класс	Наименование издателя(ей) учебника
1	Горецкий В.Г., Кирюшкин В.А., Виноградская Л.А. и др.	Азбука. В 2-х частях	1	Издательство "Просвещение"
2	Канакина В.П., Горецкий В.Г.	Русский язык	1	Издательство "Просвещение"
3	Климанова Л.Ф., Горецкий В.Г., Виноградская Л.А.	Литературное чтение. В 2-х частях	1	Издательство "Просвещение"
4	Моро М.И., Волкова С И., Степанова С.В.	Математика. В 2-х частях	1	Издательство "Просвещение"
5	Плешаков А.А.	Окружающий мир. В 2-х частях	1	Издательство "Просвещение"
6	Йеменская Л.А. / Под ред. Неменского Б.М.	Изобразительное искусство	1	Издательство "Просвещение"
7	Критская Е.Д., Сергеева Г.П., Шмагина Т.С.	Музыка	1	Издательство "Просвещение"
8	Лутцева Е.А., Зуева Т.П.	Технология	1	Издательство "Просвещение"
9	Солтаханов Э.Х Солтаханов И.Э.	Абат (Букварь)	1	Издательство «Грозненский рабочий»
10	Лях В.И.	Физическая культура	1 - 4	Издательство "Просвещение"
11	Канакина В.П., Горецкий В.Г.	Русский язык. В 2-х частях	2	Издательство "Просвещение"
12	Климанова Л.Ф., Виноградская Л.А., Горецкий В.Г.	Литературное чтение. В 2-х частях	2	Издательство "Просвещение"
13	Моро М.И., Бантова М.А., Бельтюкова Г.В. и др.	Математика. В 2-х частях	2	Издательство "Просвещение"
14	Плешаков А.А.	Окружающий мир. В 2-х частях	2	Издательство "Просвещение"
15	Быкова Н.И. Дули Д., Поспелова М.Д.	Английский язык.	2	Издательство "Просвещение"
16	Коротеева Е.И. / Под ред. Неменского Б.М.	Изобразительное искусство	2	Издательство "Просвещение"
17	Критская Е.Д., Сергеева Г.П., Шмагина Т.С.	Музыка	2	Издательство "Просвещение"
18	Лутцева Е.А., Зуева Т.П.	Технология	2	Издательство "Просвещение"
19	Лях В.И.	Физическая культура	1 - 4	Издательство "Просвещение"
20	Солтаханов Э.Х Солтаханов И.Э.	Нохчийн мотт	2	Издательство «Грозненский рабочий»
21	Солтаханов Э.Х Солтаханов И.Э.	Нохчийн литература	2	Издательство «Грозненский рабочий»
22	Канакина В.П. Горецкий В.Г.	Русский язык. В 2-х частях	3	Издательство "Просвещение"
23	Климанова Л.Ф.,	Литературное чтение. В	3	Издательство

	Виноградская Л.А., Горецкий В.Г.	2-х частях		"Просвещение"
24	Моро М.И., Бантова М.А., Бельтюкова Г.В. и др.	Математика. В 2-х частях	3	Издательство "Просвещение"
25	Плешаков А.А.	Окружающий мир. В 2-х частях	3	Издательство "Просвещение"
26	Горяева Н.А. Неменская Л.А. Питерских А.С. и др. Под редакцией Неменского Б.М.	Изобразительное искусство	3	Издательство "Просвещение"
27	Быкова Н.И. Дули Д., Поспелова М.Д.	Английский язык.	3	Издательство "Просвещение"
28	Критская Е.Д., Сергеева Г.П., Шмагина Т.С.	Музыка	3	Издательство "Просвещение"
29	Лутцева Е.А., Зуева Т.П.	Технология	3	Издательство "Просвещение"
30	Лях В.И.	Физическая культура	1 - 4	Издательство "Просвещение"
31	Солтаханов Э.Х Солтаханов И.Э.	Нохчийн мотт	3	Издательство «Грозненский рабочий»
32	Солтаханов Э.Х Солтаханов И.Э.	Нохчийн литература	3	Издательство «Грозненский рабочий»
33	Канакина В.П., Горецкий В.Г.	Русский язык. В 2-х частях.	4	Издательство "Просвещение"
34	Плешаков А.А., Крючкова Е.А.	Окружающий мир. В 2-х частях.	4	Издательство "Просвещение"
35	Моро М.И., Бантова М.А., Бельтюкова Г.В. и др.	Математика. В 2-х частях.	4	Издательство "Просвещение"
36	Климанова Л. Ф., Горецкий В.Г., Голованова М.В. и др.	Литературное чтение. В 2-х частях.	4	Издательство "Просвещение"
37	Неменская Л.А. / Под ред. Неменского Б.М.	Изобразительное искусство	4	Издательство "Просвещение"
38	Критская Е.Д., Сергеева Г.П., Шмагина Т.С.	Музыка	4	Издательство "Просвещение"
39	Лутцева Е.А., Зуева Т.П.	Технология	4	Издательство "Просвещение"
40	Быкова Н.И. Дули Д., Поспелова М.Д.	Английский язык.	4	Издательство "Просвещение"
41	Латышина Д.И. Муртазин М.Ф.	Основы религиозных культур и светской этики. Основы исламской культуры.	4	Издательство "Просвещение"
42	Солтаханов Э.Х Солтаханов И.Э.	Нохчийн мотт	4	Издательство «Грозненский рабочий»
43	Солтаханов Э.Х Солтаханов И.Э.	Нохчийн литература	4	Издательство «Грозненский рабочий»
44	Лях В.И.	Физическая культура	1 - 4	Издательство "Просвещение"

Приложение №3 к ООП НОО

Уровень квалификации педагогических работников, реализующих ООП НОО в 2023-2024 учебном году

Информация о квалификации педагогических работников, реализующих ООП НОО:

Всего	Имеют категорию	Уровень образования	Имеют соответствие занимаемой должности	Не имеют соответствие занимаемой должности	Наличие квалификационной категории (первая или высшая)
14	2	Высшее, среднее специальное	10	2	высшая

Сведения о прошедших и планируемых курсах повышения квалификации и профессиональной переподготовке педагогических работников, реализующих ООП НОО в соответствии с обновлённым ФГОС НОО и ФОП НОО:

№	ФИО педагогического работника	Тема курса, кол-во часов программы и дата прохождения курсов	Дата предстоящих КПК
1.	Косумова Хава Зайндиевна	«Реализация требований обновленных ФГОС НОО, ФГОС ООО в работе учителя»-36ч, 24.03-31.03.2022г	2025г
2.	Масаева Эсет Хасаиновна	«Реализация требований обновленных ФГОС НОО, ФГОС ООО в работе учителя»-36ч, 24.03-31.03.2022г	2025г

3.	Плетнева Наталья Сергеевна	«Реализация требований обновленных ФГОС НОО, ФГОС ООО в работе учителя»-36ч, 29.03-12.05.2022г	2025г
4.	Хамаева Амина Ахмедовна	«Особенности введения и реализации обновленного ФГОС СОО и НОО», 72ч 10.10.-25.10.2022г	2025г
5.	Мидиева Радимхан Баудиновна	«Реализация требований обновленных ФГОС НОО, ФГОС ООО в работе учителя»-36ч, 29.03-12.05.2022г	2025г
6.	Нухаева Марет Анасовна	«Реализация требований обновленных ФГОС НОО, ФГОС ООО в работе учителя»-36ч, 29.03-12.05.2022г	2025г
7.	Бальчугова Татьяна Леонидовна	«Реализация требований обновленных ФГОС НОО, ФГОС ООО в работе учителя»-36ч, 29.03-12.05.2022г	2025г
8.	Белалова Макка Висадьевна	«Реализация требований обновленных ФГОС НОО, ФГОС ООО в работе учителя»-36ч, 29.03-12.05.2022г	2025г
9.	Койсултанова Тамара Шахидовна	«Реализация требований обновленных ФГОС НОО, ФГОС ООО в работе учителя»-36ч, 29.03-12.05.2022г	2025г
10	Минкаилова Хава Алхазуровна	«Реализация требований обновленных ФГОС НОО, ФГОС ООО в работе учителя»-36ч, 24.03-31.03.2022г	2025г

11	Зулумова Зумруд Герейхановна	«Реализация требований обновленных ФГОС НОО, ФГОС ООО в работе учителя»-36ч, 29.03-12.05.2022г	2025г
12	Эскарбиева Мадина Вахарпашаевна	«Реализация требований обновленных ФГОС НОО, ФГОС ООО в работе учителя»-36ч, 29.03-12.05.2022г	2025г
13	Цацаева Сацита Магдановна	«Реализация требований обновленных ФГОС НОО, ФГОС ООО в работе учителя»-36ч, 29.03-12.05.2022г	2025г
14	Индарбиев Асхаб Нурсолтаевич	«Реализация требований обновленных ФГОС ООО и ФГОС СОО»-36ч, 15.08-22.08.2023	2026г

Приложение №4 к ООП НОО
«Особенности оценки предметных результатов по отдельному учебному предмету»

Особенности оценки предметных результатов

Оценка предметных результатов ведется каждым учителем в ходе процедур текущего, тематического, промежуточного и итогового контроля, а также администрацией образовательной организации в ходе внутришкольного контроля (мониторинга) и внутренней системы оценки качества образования.

Особенности оценки по отдельным предметам

Особенности оценки по предметам доводятся до сведения обучающихся и их родителей (законных представителей).

Русский язык, родной язык (родной чеченский язык)

Контроль за уровнем достижений учащихся по русскому языку проводится в форме письменных работ:

- диктантов,
- грамматических заданий,
 - контрольных списываний,
 - изложений,
- тестовых заданий и пр.

Диктант служит средством проверки орфографических и пунктуационных умений и навыков.

Грамматический разбор есть средство проверки степени понимания учащимися изучаемых грамматических явлений, умения производить простейший языковой анализ слов и предложений.

Контрольное списывание, как и диктант, - способ проверки усвоенных орфографических и пунктуационных правил, сформированности умений и навыков. Здесь также проверяется умение списывать с печатного текста, обнаруживать орфограммы, находить границы предложения, устанавливать части текста, выписывать ту или иную часть текста.

Изложение (обучающее) проверяет, как идет формирование навыка письменной речи; умения понимать и передавать основное содержание текста без пропусков существенных моментов; умения организовать письменный пересказ, соблюдая правила родного языка.

Тестовые задания - динамичная форма проверки, направленная на установление уровня сформированности умения использовать свои знания в нестандартных учебных ситуациях.

Классификация ошибок и недочетов, влияющих на снижение оценки.

Ошибки:

- нарушение правил написания слов, включая грубые случаи пропуска, перестановки, замены, вставки лишних букв в словах;
- неправильное написание слов, не регулируемых правилами, круг которых очерчен программой каждого класса (слова с непроверяемым написанием);
- отсутствие изученных знаков препинания в тексте (в конце предложения и заглавной буквы в начале предложения);

- наличие ошибок на изученные правила по орфографии; ошибки на одно и то же правило, допущенные в разных словах, считаются как две ошибки;
- существенные отступления от авторского текста при написании изложения, искажающие смысл произведения;
- отсутствие главной части изложения, пропуск важных событий, отраженных в авторском тексте;
- употребление слов в не свойственном им значении (в изложении).

За одну ошибку в диктанте считаются:

- а) два исправления;
- б) две пунктуационные ошибки;
- в) повторение ошибок в одном и том же слове, например, в слове ножи дважды написано в

конце ы,

- г) две негрубые ошибки.

Негрубыми считаются следующие ошибки:

- а) повторение одной и той же буквы в слове (например, каартофель);
- б) при переносе слова, одна часть которого написана на одной стороне, а вторая опущена;

- в) дважды написано одно и то же слово в предложении;

- г) недописанное слово.

Недочеты:

- а) отсутствие знаков препинания в конце предложений, если следующее предложение написано с большой буквы;
- б) отсутствие красной строки;
- в) незначительные нарушения логики событий авторского текста при написании изложения.

1 класс

При выявлении уровня развития умений и навыков по русскому языку учитываются развитие каллиграфического навыка, знаний, умений и навыков по орфографии, сформированность устной речи.

Развитие каллиграфического навыка

Повышенному уровню развития навыка письма соответствует письмо с правильной каллиграфией. Допускается 1-2 негрубых недочёта.

Базовому уровню развития навыка соответствует письмо, если имеется 2-3 существенных недочёта (несоблюдение наклона, равного расстояния между буквами, словами, несоблюдение пропорций букв по высоте и ширине и др.) и 1-2 негрубых недочёта.

Ниже базового уровня развития каллиграфического навыка соответствует письмо, которое в целом не соответствует многим из перечисленных выше требований, небрежное, неразборчивое, с помарками.

К числу негрубых недочётов относятся: а) частичные искажения формы букв:

- б) несоблюдение точных пропорций по высоте заглавных и строчных букв;

- в) наличие нерациональных соединений, искажающих форму букв;
- г) выход за линию рабочей строки, недописывание до неё;
- е) отдельные случаи несоблюдения наклона, равного расстояния между буквами и словами.

Развитие знаний, умений и навыков по орфографии

Повышенному уровню соответствует письмо без ошибок, как по текущему, так и по предыдущему материалу.

Базовому уровню соответствует письмо, при котором число ошибок не превышает 5 и работы не содержат более 5—7 недочётов.

Ниже базового уровня соответствует письмо, в котором число ошибок и недочётов превышает указанное количество.

Сформированность устной речи

Критериями оценки сформированности устной речи являются: а) полнота и правильность ответа;

б) степень осознанности усвоения излагаемых знаний;

в) последовательность изложения;

г) культура речи.

Повышенному уровню развития устной речи соответствуют полные, правильные связанные, последовательные ответы ученика без недочётов или допускается не более одной неточности в речи.

Базовому уровню соответствуют ответы, близкие к требованиям, удовлетворяющим для оценки высокого уровня, но ученик допускает неточности в речевом оформлении ответов.

Ниже базового уровня соответствуют ответы, если ученик в целом обнаруживает понимание излагаемого материала, но отвечает неполно, по наводящим вопросам, затрудняется самостоятельно подтвердить правило примерами, допускает ошибки при работе с текстом и анализе слов и предложений, которые исправляет только при помощи учителя, излагает материал несвязно, недостаточно последовательно, допускает неточности в употреблении слов и построении словосочетаний и предложений.

2 - 4 класс

Контроль за уровнем достижений учащихся по русскому языку проводится в форме письменных работ: диктантов, грамматических заданий, контрольных списываний, изложений, тестовых заданий.

Диктант служит средством проверки орфографических и пунктуационных умений и навыков.

Грамматический разбор есть средство проверки степени понимания учащимися изучаемых грамматических явлений, умения производить простейший языковой анализ слов и предложений.

Контрольное списывание, как и диктант, - способ проверки усвоенных орфографических и пунктуационных правил, сформированности умений и навыков. Здесь также проверяется умение списывать с печатного текста, обнаруживать орфограммы,

находить границы предложения, устанавливать части текста, выписывать ту или иную часть текста.

Изложение (обучающее) проверяет, как идет формирование навыка письменной речи; умения понимать и передавать основное содержание текста без пропусков существенных моментов; умение организовать письменный пересказ, соблюдая правила родного языка.

Тестовые задания - динамичная форма проверки, направленная на установление уровня сформированности умения использовать свои знания в нестандартных учебных ситуациях.

Проверка и оценка устных ответов.

Устный опрос является важным способом учета знаний, умений и навыков учащихся начальных классов по данным разделам. При оценке устных ответов во внимание принимаются следующие критерии:

- 1) полнота и правильность ответа;
- 2) степень осознанности усвоения излагаемых знаний;
- 3) последовательность изложения и культура речи.

Полный ответ ученика, особенно 3-4-х классов, должен представлять собой связное высказывание на заданную учителем тему и свидетельствовать об осознанном усвоении им изученного материала: умении подтверждать ответ (правила, определения) своими примерами, опознавать в тексте по заданию учителя те или иные категории (члены предложения, части речи, склонение, падеж, род, число и др.), слова на определенные правила; умении объяснять их написание, самостоятельно и правильно применять знания при выполнении практических упражнений и, прежде всего, при проведении разного рода разборов слов (звукобуквенного, по составу, морфологического) и предложений.

Оценка «5» ставится, если ученик дает полный и правильный ответ, обнаруживает осознанное усвоение программного материала, а также демонстрирует знания выше программы, подтверждает ответ своими примерами, самостоятельно и правильно применяет знания при проведении анализа слов и предложений, распознавании в тексте изученных грамматических категорий, объяснении написания слов и употребления знаков препинания, отвечает связно, последовательно, без недочетов.

Оценка «4» ставится, если ученик дает полный и правильный ответ, обнаруживает осознанное усвоение программного материала, подтверждает ответ своими примерами, самостоятельно и правильно применяет знания при проведении анализа слов и предложений, распознавании в тексте изученных грамматических категорий, объяснении написания слов и употребления знаков препинания, отвечает связно, последовательно, без недочетов или допускает не более одной неточности в речи.

Оценка «3» ставится, если ученик дает ответ, близкий к требованиям, установленным для оценки «4», но допускает 1-2 неточности в речевом оформлении ответа, в подтверждении верно сформулированного правила примерами, при работе над текстом и анализе слов в предложении, которые легко исправляет сам или с небольшой помощью учителя.

Оценка «2» ставится, если ученик в целом обнаруживает понимание излагаемого материала, но отвечает неполно, по наводящим вопросам учителя, затрудняется самостоятельно подтвердить правило примерами, допускает ошибки при работе с текстом и анализе слов и предложений, которые исправляет только с помощью учителя, излагает

материал несвязно, недостаточно последовательно, допускает неточности в употреблении слов и построении словосочетаний и предложений.

Отметка («5», «4», «3», «2») может ставиться не только за единовременный ответ (когда на проверку подготовки ученика отводится определенное время), но и рассредоточенный во времени, т.е. за сумму ответов, данных учеником на протяжении урока (выводится поурочный балл), при условии, если в процессе урока не только заслушивались ответы учащегося, но и осуществлялась проверка его умения применять знания на практике.

Диктант

Тексты диктантов подбираются средней трудности с расчетом на возможность их выполнения всеми детьми. Каждый текст включает достаточное количество изученных орфограмм (примерно 60% от общего числа всех слов диктанта). Текст не должен иметь слова на не изученные к данному моменту правила или такие слова заранее выписываются на доске. Нецелесообразно включать в диктанты и слова, правописание которых находится на стадии изучения.

В качестве диктанта предлагаются связные тексты - либо авторские, адаптированные к возможностям детей, либо составленные учителем. Тематика текста должна быть близкой и интересной детям: о природе, дружбе, жизни детей, родной стране, путешествиях и т.п. Предложения должны быть просты по структуре, различны по цели высказывания и состоять из 28 слов с включением синтаксических категорий, которые изучаются в начальной школе (однородные члены предложения).

Организация и проведение диктанта.

Текст диктанта диктуется учителем в соответствии с орфоэпическими нормами русского языка в следующей последовательности. Сначала текст диктанта читается учителем целиком. Затем последовательно диктуются отдельные предложения. Учащиеся приступают к записи предложения только после того, как оно прочитано учителем до конца. Предложения в 6 - 8 слов повторяются учителем в процессе записи еще раз. После записи всего текста учитель читает диктант целиком, делая небольшие паузы после каждого предложения. Для проверки выполнения грамматических разборов используются контрольные работы, в содержание которых вводится 2 -

3 вида грамматического разбора. Хорошо успевающим учащимся целесообразно предложить дополнительное задание повышенной трудности, требующее языкового развития, смекалки и эрудиции.

Итоговые контрольные работы проводятся после изучения наиболее значительных тем программы, в конце учебной четверти, полугодия, года и, как правило, проверяют подготовку учащихся по всем изученным темам. На проведение контрольных работ, включающих грамматические задания, отводится 35-40 минут.

За диктанты с грамматическим заданием ставятся две оценки, отдельно за каждый вид работы.

Примерный объём диктанта и текста для списывания

Класс	Количество слов
-------	-----------------

	1 полугодие	2 полугодие
2	25-35	35-52
3	45-53	53-73
4	58-77	76-93

При оценке диктанта во 2-4-х классах следует руководствоваться следующими критериями.

Отметка «5» ставится за диктант, в котором нет ошибок и исправлений орфограмм. Работа написана аккуратно, четко. Письмо соответствует всем требованиям каллиграфии. Учащийся систематически демонстрирует высокий уровень написания диктантов.

Отметка «4» ставится за диктант, в котором нет ошибок и исправлений орфограмм. Работа написана аккуратно, четко. Письмо в целом соответствует требованиям каллиграфии. Допускаются единичные случаи отступления от норм каллиграфии.

Отметка «3» ставится за диктант, в котором допущено не более 2 орфографических ошибок и 1 пунктуационной или 1 орфографической и 2 пунктуационных ошибок. Работа выполнена аккуратно, но имеются незначительные отклонения от норм каллиграфии. Допускается по одному исправлению любого характера.

Отметка «2» ставится за диктант, в котором допущено от 3 до 5 орфографических ошибок в следующих возможных вариантах:

а) 3 орфографических и 2-3 пунктуационные,

б) 4 орфографических и 2 пунктуационные,

в) 5 орфографических и 1 пунктуационная ошибка. Работа выполнена небрежно, имеются существенные отклонения от норм каллиграфии. Допускается дополнительно по одному исправлению любого характера.

Учет ошибок в диктанте:

1. Повторная ошибка в одном и том же слове считается за 1 ошибку (например, ученик дважды в слове "песок" написал вместо "е" букву "и").

2. Ошибки на одно и то же правило, допущенные в разных словах, считаются как две ошибки (например, ученик написал букву "т" вместо "д" в слове "лошадка" и букву "с" вместо "з" в слове "повозка").

3. Однотипными считаются ошибки на одно правило, если условия выбора написания заключены в грамматических (в роще, в поле; колют, борются) и фонетических (шило, жизнь; чаща, чайник) особенностях данного слова. Не считаются однотипными ошибки на такое правило, в котором для выяснения правильного написания одного слова требуется подобрать другое слово или его форму (вода – воды; рот – ротик; головка – голова; устный – уста). Первые три однотипные ошибки считаются за одну ошибку, каждая следующая подобная ошибка учитывается как самостоятельная.

Ошибкой в диктанте следует считать:

1. Нарушение орфографических правил при написании слов, включая ошибки на пропуск, перестановку, замену и вставку лишних букв в словах.

2. Неправильное написание слов, не регулируемых правилами, круг которых очерчен программой каждого класса (слова с непроверяемыми написаниями).

3. Отсутствие знаков препинания, изученных в данный момент в соответствии с программой.

За ошибку не считаются:

- ошибки на те разделы орфографии и пунктуации, которые ни в данном классе, ни в предшествующих классах не изучались;
- единичный пропуск точки в конце предложения, если первое слово следующего предложения написано с заглавной буквы;
- единичный случай замены одного слова без искажения смысла;
- отсутствие "красной" строки.

За одну ошибку в диктанте считаются:

- два исправления;
- две пунктуационные ошибки;
- две негрубые ошибки;
- повторение ошибок в одном и том же слове.

Негрубые ошибки:

- повторение одной и той же буквы в слове (например, «каартофель»);
- дважды записанное одно и то же слово в предложении;
- недописанное слово;
- единичный пропуск буквы на конце слова;
- исключения из правил;
- при переносе слова, одна часть которого написана на одной стороне, а вторая опущена.

Грамматическое задание

Отметка "5" – ставится за безошибочное выполнение всех заданий, когда ученик обнаруживает осознанное усвоение определений, правил и умение самостоятельно применять знания при выполнении работы и систематически демонстрирует высокий уровень выполнения грамматических заданий;

Отметка "4" – ставится за безошибочное выполнение всех заданий, когда ученик обнаруживает осознанное усвоение определений, правил и умение самостоятельно применять знания при выполнении работы;

Отметка "3" – ставится, если ученик обнаруживает осознанное усвоение правил, умеет применять свои знания в ходе разбора слов и предложений и правильно выполнил не менее 3/4 заданий;

Отметка "2" – ставится, если ученик обнаруживает усвоение определённой части из изученного материала, в работе правильно выполнил не менее 1/2 заданий;

Контрольное списывание

«5» - нет ошибок; учащийся систематически демонстрирует грамотное письмо

«4» - нет ошибок

«3» - 1 ошибка или 1 исправление

«2» - 2 ошибки и 1
исправление

Сочинение и изложение

Основными критериями оценки изложений и сочинений является достаточно полное, последовательное, логичное воспроизведение содержания авторского текста или составление собственного, грамотное речевое оформление, правильное употребление слов, нормативное построение предложений, лексическое разнообразие, орфографическая грамотность.

Сочинения и изложения в начальной школе носят обучающий характер. Любое сочинение и изложение оценивается двумя отметками: первая ставится за содержание и речевое оформление (соблюдение языковых норм и правил выбора стилистических средств), вторая - за соблюдение орфографических и пунктуационных норм (5/4). Неудовлетворительные оценки выставляются только при проведении итоговых контрольных изложений. Обучающие изложения и сочинения выполняются в классе под руководством учителя. Следует чередовать проведение изложений на основе текстов учебника и незнакомых текстов, читаемых учащимся (2-4-й классы).

Изложение

Организация и проведение изложений, сочинений.

В 1-4-х классах проводятся работы с целью проверки умения учащихся связно излагать мысли в письменной форме: обучающие изложения и сочинения. На эти работы рекомендуется отводить не менее одного часа. Периодичность проведения творческих работ обучающего характера - примерно один раз в 10-15 дней. Объем текстов изложений должен примерно на 15-20 слов больше объема текстов диктантов.

Основными критериями оценки изложений (сочинений) являются достаточно полное, последовательное воспроизведение текста (в изложении), создание текста (в сочинениях), речевое оформление: правильное употребление слов и построение словосочетаний, предложений, орфографическая грамотность.

Отметка за содержание и речевое оформление:

"5" – правильно и последовательно воспроизведен авторский текст, причем содержание практически полностью продублировано.

"4" – правильно и последовательно воспроизведен авторский текст.

"3" – незначительно нарушена последовательность изложения мыслей, имеются единичные (1-2) фактические и речевые неточности.

"2" – имеются некоторые отступления от авторского текста, допущены отдельные нарушения в последовательности изложения мыслей, в построении 2-3 предложений, беден словарь.

Отметка за соблюдение орфографических и пунктуационных норм:

"5" – нет речевых и орфографических ошибок, исправлений.

"4" – нет речевых и орфографических ошибок, допущено 1 исправление.

"3" – имеются 1-2 орфографические ошибки и допущено 1 исправление.

"2" – имеются 3-6 орфографические ошибки и 1-2 исправления.

Примечание:

Учитывая, что данный вид работ в начальной школе носит обучающий характер, неудовлетворительные оценки выставляются только за «контрольные» изложения. При этом все ошибки исправляются, учитель дает содержательную оценку работе на словах. После индивидуальной работы с учащимися над данным видом деятельности выставляется отметка на один балл выше.

Сочинение

Отметка за содержание и речевое оформление:

"5" – логически последовательно раскрыта тема, творческий подход.

"4" – логически последовательно раскрыта тема.

"3" – незначительно нарушена последовательность изложения мыслей, имеются единичные (1-2) фактические и речевые неточности.

"2" – имеются некоторые отступления от темы, допущены отдельные нарушения в последовательности изложения мыслей, в построении 2-3 предложений, беден словарь.

"1" – имеются значительные отступления от темы, пропуск важных эпизодов, главной части, основной мысли и др., нарушена последовательность изложения мыслей, отсутствует связь между частями, отдельными предложениями, крайне однообразен

Отметка за соблюдение орфографических и пунктуационных норм:

"5" – нет речевых и орфографических ошибок, исправлений.

"4" – нет речевых и орфографических ошибок, допущено 1 исправление.

"3" – имеются 1-2 орфографические ошибки и допущено 1 исправление.

"2" – имеются 3 и более орфографических ошибки и 1-2 исправления.

Словарные диктанты проводятся в качестве текущих проверочных работ и контрольных (один раз в четверть). Содержание словарных диктантов составляют слова, написание которых не регулируется правилами.

Объем словарных диктантов:

• 2 класс 8 - 10 слов,

• 3 класс 10 - 12 слов,

• 4 класс 12 - 15 слов.

Оценивание словарных диктантов:

Отметка «5» ставится за безошибочное выполнение работы;

Отметка «4» ставится, если допущена 1 ошибка, 1 исправление; Отметка «3» ставится, если допущено 2 ошибки, 1 исправление; Отметка «2» ставится, если допущено 3 - 5 ошибок.

Оценка тестов.

Тестовая форма проверки позволяет существенно увеличить объем контролируемого материала по сравнению с традиционной контрольной работой (диктантом с грамматическим заданием) и тем самым создает предпосылки для повышения информативности и объективности результатов. Тест включает задания средней трудности.

Проверка может проводиться как по всему тесту, так и отдельно по разделам. Выполненная работа оценивается отметками «зачет» или «незачет». Считается, что ученик обнаружил достаточную базовую подготовку («зачет»), если он дал не менее 75% правильных ответов.

Учащихся следует подготовить заранее к выполнению работы. Для этого надо выделить 10-15 минут в конце одного из предшествующих уроков. Рекомендуется записать на доске 1-2 задания, аналогичные включенным в тест и выполнить их вместе с учащимися.

Низкий уровень 0 - 49%	50 - 77%	77 - 90%	90 - 100%
«2»	«3»	«4»	«5»

Литературное чтение, литературному чтению на родном языке (на родном чеченском) языке

В 1-4 классах литературное чтение выступает и как предмет обучения, и как средство получения нужной информации, обогащения читательского опыта, формирования стойкого интереса к книге и потребности в чтении, а главное – развитие личности младшего школьника.

Проверочные (текущие) и контрольные (итоговые) работы по литературному чтению должны прежде всего показать прочность и глубину полученных учащимися знаний и умений, определенных обязательным минимумом содержания образования в начальной школе и авторской программой курса.

Навык чтения. Умение читать вслух и молча, владение основными видами чтения (ознакомительное, углубленное, поисковое, просмотровое). Начитанность:

- знание изученных произведений, рекомендованных Федеральным компонентом государственного стандарта содержания начального образования по литературному чтению;
- представление о литературоведческих понятиях (в объеме, определенном обязательным минимумом содержания начального образования по предмету), их использование и понимание;
- знание книг и произведений из круга детского чтения, предлагаемых в учебниках и хрестоматиях для каждого класса.

Умение работать с книгой (определение и выбор книг по жанрам, авторам, темам и т.д.); знание элементов книги.

Навыки и умения собственно читательской деятельности, обеспечивающие восприятие, интерпретацию и оценку художественного произведения как искусства слова. Особенности организации контроля по чтению.

Текущий контроль по чтению проходит на каждом уроке в виде индивидуального или фронтального устного опроса: чтение текста, пересказ содержания произведения (полно, кратко, выборочно), выразительное чтение наизусть или с листа. Осуществляется на материале изучаемых программных произведений в основном в устной форме. Возможно проведение письменных работ - небольшие по объему (ответы на вопросы, описание героя или события), а также самостоятельных работ с книгой, иллюстрациями и оглавлением. Для этого использовать и тестовые задания типа «закончи предложение», «найди правильный ответ», «найди ошибку» и т.п.

Тематический контроль проводится после изучения определенной темы и может проходить как в устной, так и в письменной форме. Письменная работа также может быть проведена в виде тестовых заданий, построенных с учетом предмета чтения.

Итоговый контроль по проверке чтения вслух проводится индивидуально. Для проверки подбираются доступные по лексике и содержанию незнакомые тексты. При выборе текста осуществляется подсчет количества слов (слово «средней» длины равно 6 знакам, к знакам относят как букву, так и пробел между словами). Для проверки понимания текста учитель задает после чтения вопросы. Проверка навыка чтения «про себя» проводится фронтально или группами.

Виды проверочных и контрольных заданий:

- комплексные разноуровневые работы (для текущей проверки);
- литературные диктанты (для проверки литературной эрудиции и грамотности);
- тексты для фронтальной проверки навыка чтения вслух и молча с вопросами и заданиями на понимание прочитанного;
- диагностические задания и тесты для проверки сформированности учебной и читательской деятельности;
- тексты и задания для индивидуальной проверки навыка чтения вслух;
- тексты и задания для проверки навыка чтения молча;
- комплексные разноуровневые итоговые работы по проверке уровня начитанности и читательских умений;
- итоговые тесты;
- контрольные работы для проверки умений работать с книгой.

Классификация ошибок и недочетов, влияющих на снижение оценки

Ошибки:

- искажения читаемых слов (замена, перестановка, пропуски или добавления букв, слогов, слов);
- неправильная постановка ударений (более двух);
- чтение всего текста без смысловых пауз, нарушение темпа и четкости произношения слов при чтении вслух;
- непонимание общего смысла прочитанного текста за установленное время чтения;
- неправильные ответы на вопросы по содержанию текста;
- неумение выделить основную мысль прочитанного; неумение найти в тексте слова и выражения, подтверждающие понимание основного содержания прочитанного;
- нарушение при пересказе последовательности событий в произведении;
- нетвердое знание наизусть подготовленного текста;
- монотонность чтения, отсутствие средств выразительности.

Недочеты:

- не более двух неправильных ударений;
- отдельные нарушения смысловых пауз, темпа и четкости произношения слов при чтении вслух;
- осознание прочитанного текста за время, немного превышающее установленное;
- неточности при формулировке основной мысли произведения;

- нецелесообразность использования средств выразительности, недостаточная выразительность при передаче характера персонажа.

Тестовые задания - требуют от учащихся хорошей подготовки, самостоятельности, знания изученных произведений и предполагают выбор одного ответа из ряда предложенных. Выполненное задание оценивается 1 баллом, невыполненное - 0 баллов. Отметки за выполнение тестовых заданий (если ученик сделал более половины заданий, работа считается выполненной):

«5» - ученик выполнил 90-100% работы;

«4» - ученик выполнил 70-80% работы;

«3» - ученик выполнил 50-60%

работы;

«2» - ученик выполнил менее 50%

работы.

Литературные диктанты – форма проверки литературной эрудиции. Условно можно разбить на 3 вида: лексические, информационные, литературоведческие. Проверка проводится учащимися самостоятельно с использованием учебника и учебной хрестоматии. Учащиеся проверяют и оценивают свою работу, например, так: «У меня всё верно», «У меня одна ошибка, но я её нашёл» и т.д. Учитель может выборочно оценивать диктанты, выставив отметки:

«5» - если в работе нет ошибок;

«4» - если в работе одна ошибка;

«3» - если в работе две ошибки;

«2» - если в работе более двух ошибок.

Диагностические задания - динамичная форма проверки, направленная на выявление уровня усвоения учебного материала и сформированности учебной и читательской деятельности. Диагностические задания выполняются учеником на бланках-карточках и оцениваются в баллах. Отметки за выполнение диагностических заданий:

0 баллов – задание не выполнено;

1 балл – выполнена часть задания или допущены ошибки;

2 балла – задание выполнено верно.

1 класс

Навыки чтения (способ, правильность, понимание)

При определении уровня развития умений и навыков по чтению необходимо, прежде всего, учитывать: понимание прочитанного текста, а также способ чтения, правильность, беглость, выразительность, владение речевыми навыками и умениями работать с текстом.

Повышенный уровень - плавный слоговой способ чтения без ошибок, отчетливо произносит звуки и слова, соблюдает ударение в словах.

Базовый уровень - слоговой способ чтения, при чтении допускается от 2 до 4 ошибок. Обучающийся не может понять отдельные слова при общем понимании прочитанного, умеет выделить главную мысль, но не может найти в тексте слова и выражения, подтверждающие эту мысль.

Ниже базового уровня - чтение по буквам без смысловых пауз и чёткости произношения, непонимание общего смысла прочитанного текста, неправильные ответы на вопросы по содержанию.

Работа учащихся с книгой

Повышенный уровень - способность ученика самостоятельно ориентироваться в какой-либо детской книге из доступного круга чтения, легко вычленять на обложке и прочитывать название книги, определять тему (о чём расскажет книга), сопоставляя три внешних показателя её содержания (фамилию автора, заглавие, иллюстрации на обложке и в тексте).

Базовый уровень - самостоятельно умеет ориентироваться в какой-либо детской книге, вычленять на обложке и прочитывать название книги (фамилию автора и заглавие), определять тему, сопоставляя не менее двух основных внешних показателей её содержания (фамилию автора или заглавие и иллюстрации на обложке и в тексте).

Ниже базового уровня - обращается к книге только после напоминания учителя, самостоятельно ориентируется только в книге с типовым оформлением, вычленяет и прочитывает название с помощью учителя, определяет тему (о чём расскажет книга), принимая во внимание главным образом иллюстрации на обложке и в тексте).

2-4 классы

Навыки чтения (способ, правильность, понимание)

Отметка «5» — ученик читает целыми словами, отчетливо произносит читаемые слова, соблюдает правильную интонацию в зависимости от знака препинания, дает полные ответы на вопросы по содержанию прочитанного текста, ученик читает четко, соблюдает смысловые паузы, выделяет логические ударения, выражает собственное отношение к читаемому; интонационный рисунок не нарушен; демонстрирует уровень чтения выше ожидаемого.

Отметка «4» — ученик читает целыми словами, отчетливо произносит читаемые слова, соблюдает правильную интонацию в зависимости от знака препинания, дает полные ответы на вопросы по содержанию прочитанного текста, ученик читает четко, соблюдает смысловые паузы, выделяет логические ударения, выражает собственное отношение к читаемому; интонационный рисунок не нарушен.

Отметка «3» — ученик читает целыми словами, соблюдает нужную интонацию и паузы, верно передает содержание прочитанного (частично при помощи вопросов учителя), не допускает грубых речевых ошибок, ученик читает четко, соблюдает смысловые паузы, выделяет логические ударения, но не выражает собственного отношения к читаемому; интонационный рисунок нарушен.

Отметка «2» — ученик правильно читает по слогам; передает содержание прочитанного с помощью вопросов учителя, читает тихо, выделяет смысловые паузы и логические ударения, но темп и тон чтения не соответствуют содержанию произведения.

Устные ответы

При оценке ответа ученика надо руководствоваться следующими критериями:

- полнота и правильность ответа;
- степень осознанности, понимания изученного;
- языковое оформление ответа.

Отметка «5» ставится, если ученик:

полно излагает изученный материал, дает правильное определение языковых понятий; обнаруживает понимание материала, может обосновать свои суждения,

применить знания на практике, привести необходимые примеры не только по учебнику, но и самостоятельно составленные; излагает материал последовательно и правильно с точки зрения норм литературного языка; демонстрирует повышенный уровень знаний.

Отметка «4» ставится, если ученик:

полно излагает изученный материал, дает правильное определение языковых понятий; обнаруживает понимание материала, может обосновать свои суждения, применить знания на практике, привести необходимые примеры не только по учебнику, но и самостоятельно составленные; излагает материал последовательно и правильно с точки зрения норм литературного языка.

Отметка «3» ставится, если ученик:

дает ответ, удовлетворяющий тем же требованиям, что и для оценки 5, но допускает 1-2 ошибки, которые сам же исправляет, и 1-2 недочета в последовательности и языковом оформлении излагаемого.

Отметка «2» ставится, если ученик:

обнаруживает знание и понимание основных положений данной темы, но излагает материал неполно и допускает неточности в определении понятий или формулировке правил; не умеет достаточно глубоко и доказательно обосновать свои суждения и привести свои примеры; излагает материал непоследовательно и допускает ошибки в языковом оформлении излагаемого. Отметка «1» ставится, если ученик:

обнаруживает незнание большей части соответствующего раздела изучаемого материала, допускает ошибки в формулировке определений и правил, искажающие их смысл, беспорядочно и неуверенно излагает материал. Отметка 2 отмечает такие недостатки в подготовке ученика, которые являются серьезным препятствием к успешному овладению последующим материалом.

Отметка «5», «4», «3», «2» может ставиться не только за единовременный ответ (когда на проверку подготовки ученика отводится определенное время), но и за рассредоточенный во времени, то есть за сумму ответов, данных учеником на протяжении урока (выводится поурочный балл), при условии, если в процессе урока не только заслушивались ответы учащегося, но и осуществлялась проверка его умения применять знания на практике.

Чтение наизусть

Отметка «5» - твердо, без подсказок, знает наизусть, выразительно читает; систематически демонстрирует высокий уровень чтения наизусть.

Отметка «4» - твердо, без подсказок, знает наизусть, выразительно читает.

Отметка «3» - знает стихотворение наизусть, но допускает при чтении перестановку слов, самостоятельно исправляет допущенные неточности.

Отметка «2» - нарушает последовательность при чтении, не полностью воспроизводит текст.

Выразительное чтение стихотворения

Требования к выразительному чтению:

1. Правильная постановка логического ударения
2. Соблюдение пауз

3. Правильный выбор темпа
4. Соблюдение нужной интонации
5. Безошибочное чтение

Отметка «5» - выполнены правильно все требования; учащийся систематически демонстрирует высокий уровень выразительного чтения.

Отметка «4» - выполнены правильно все требования.

Отметка «3» - не соблюдены 1-2 требования.

Отметка «2» - допущены ошибки по трем требованиям.

Отметка «1» - допущены ошибки более, чем по трем требованиям.

Чтение по ролям

Требования к чтению по ролям:

- своевременно начинать читать свои слова.
- подбирать правильную интонацию.
- читать безошибочно.
- читать выразительно.

Отметка «5» - выполнены все требования; учащийся систематически демонстрирует высокий уровень чтения по ролям.

Отметка «4» - выполнены все требования.

Отметка «3» - допущены ошибки по одному какому-то требованию.

Отметка «2» - допущены ошибки по двум-трем требованиям.

Пересказ

Отметка «5» - пересказывает содержание прочитанного самостоятельно, последовательно, не упуская главного (подробно или кратко, или по плану), правильно отвечает на вопрос, умеет подкрепить ответ на вопрос чтением соответствующих отрывков; систематически демонстрирует грамотный пересказ текста.

Отметка «4» - пересказывает содержание прочитанного самостоятельно, последовательно, не упуская главного (подробно или кратко, или по плану), правильно отвечает на вопрос, умеет подкрепить ответ на вопрос чтением соответствующих отрывков.

Отметка «3» - допускает 1-2 ошибки, неточности, сам исправляет их.

Отметка «2» - пересказывает при помощи наводящих вопросов учителя, не умеет последовательно передать содержание прочитанного, допускает речевые ошибки. Отметка «1» - не может передать содержание прочитанного.

НОРМАТИВЫ ПО ПРОВЕРКЕ ТЕХНИКИ ЧТЕНИЯ (количество слов в минуту)

Класс	на конец I полугодия	на конец II полугодия
1 кл.	не менее 10 — 15 (20 — 25) слов в минуту	20-24 слов
2 кл.	на «2» менее 25 (40) слов в минуту на «3» 25-29 (40-48) слов на «4» 30-34 (49-54) слова на «5» от 35 (55) слов	на «2» менее 40 (50) слов в минуту на «3» 40-44 (50-58) слова на «4» 45-49 (59-64) слов на «5» от 50 (65) слов
3 кл.	на «2» менее 40 (55) слов в минуту на «3» 40-49 (55-64) слов	на «2» менее 65 (70) слов в минуту на «3» 65-69 (70-79) слов

	на «4» 50-59 (65-69) слов на «5» от 60 (70) слов	на «4» 70-74 (80-84) слова на «5» от 75 (85) слов
4 кл.	на «2» менее 65 (85) слов в минуту на «3» 65-74 (85-99) слова на «4» 75-84 (100-114) слова на «5» от 85 (115) слов	на «2» менее 70 (100) слов в минуту на «3» 70-88 (100-115) слов на «4» 89-94 (116-124) слова на «5» от 95 (125) слов
* В скобках даны повышенные нормы.		1 класс: оценка не ставится, ученик «справился» или «не справился» В I полугодии техника чтения может не проводиться.

Проверка навыков выразительного чтения – контроль может быть текущим, периодическим, итоговым.

«5» - ученик читает чётко, соблюдает смысловые паузы, выделяет логические ударения, выражает своё отношение к читаемому; темп чтения и интонационный рисунок соответствует содержанию произведения.

«4» - ученик читает чётко, соблюдает смысловые паузы, выделяет логические ударения, но не выражает своё отношение к читаемому; интонационный рисунок нарушен.

«3» - ученик читает тихо, выделяет смысловые паузы и логические ударения, но не темп и тон чтения не соответствует содержанию произведения.

«2» - ученик не выполняет требования, предъявляемые к отметке «3».

Оценка умений работать с книгой:

- самостоятельное чтение книг;
- высказывания оценочных суждений о прочитанном произведении;
- самостоятельный выбор и определение содержания по ее элементам;
- работа с разными источниками информации.

Оценка текущих и итоговых контрольных работ:

«5» - если все задания выполнены верно;

«4» - если выполнено не менее 3/4 всех

заданий;

«3» - если выполнено 1/2 всех заданий;

«2» - если выполнено менее 1/2 всех заданий.

Иностранный язык (английский)

1) Словарный диктант (диктант-перевод, диктант по определениям, диктант по синонимам или антонимам, диктант по картинкам)

Критерии: правильно подобранное слово, орфографическое оформление

% правильно выполненного задания	Оценка
95 – 100 %	5
80 – 94 %	4
60 – 79 %	3
Менее 60 %	2

2) Лексико-грамматический тест по текущему материалу. (модульный, грамматический)

% правильно выполненного задания	Оценка
95 – 100 %	5
80 – 94 %	4
60 – 79 %	3
Менее 60 %	2

3) Лексико-грамматический тест на остаточные знания , тест на понимание устного и письменного текстов (аудирование и чтение)

% правильно выполненного задания	Оценка
91 – 100 %	5
75 – 90 %	4
60 – 74 %	3
Менее 60 %	2

4) Контроль монологического высказывания. Критерии:

- объем высказывания
- темп и интонационный рисунок
- фонетическое оформление (правильность звуков)
- правильное произношение слов
- соблюдение лексических и грамматических норм
- понимание содержания высказывания (ответы на вопросы)

Количество допустимых ошибок	Оценка
0-2	5
3-4	4
5-6	3
7 и более	2

Письмо

Оценка «5» ставится в том случае, если коммуникативная задача решена полностью, применение лексики адекватно коммуникативной задаче, грамматические ошибки отсутствуют. Обучающийся выполнил работу на высшем уровне.

Оценка «4» ставится в том случае, если коммуникативная задача решена полностью, но понимание текста незначительно затруднено наличием грамматических и/или лексических ошибок.

Оценка «3» ставится в том случае, если коммуникативная задача решена, но понимание текста затруднено наличием грубых грамматических ошибок или неадекватным употреблением лексики.

Оценка «2» ставится в том случае, если коммуникативная задача не решена ввиду большого количества лексико-грамматических ошибок при достаточном объеме текста.

Аудирование

Оценка «5» ставится в том случае, если коммуникативная задача решена и при этом учащиеся полностью поняли содержание иноязычной речи, соответствующей программным требованиям для каждого класса. Обучающийся систематически демонстрирует полное понимание иностранной речи, включая все подробности.

Оценка «4» ставится в том случае, если коммуникативная задача решена и при этом учащиеся поняли содержание иноязычной речи, соответствующей программным требованиям для данного класса, за исключением отдельных подробностей, не влияющих на понимание содержания услышанного в целом.

Оценка «3» ставится в том случае, если коммуникативная задача решена и при этом учащиеся поняли только основной смысл иноязычной речи, соответствующей программным требованиям для данного класса.

Оценка «2» ставится в том случае, если коммуникативная задача решена и при этом учащиеся поняли только часть основного смысла иноязычной речи, соответствующей программным требованиям для данного класса.

Говорение

Оценка «5» ставится в том случае, если общение осуществилось, высказывания учащихся соответствовали поставленной коммуникативной задаче и при этом их устная речь полностью соответствовала нормам иностранного языка в пределах программных требований для данного класса. Обучающийся систематически демонстрирует устную речь выходящую за пределы норм иностранного языка и программных требований для данного класса.

Оценка «4» ставится в том случае, если общение осуществилось, высказывания учащихся соответствовали поставленной коммуникативной задаче и при этом учащиеся выразили свои мысли на иностранном языке с незначительными отклонениями от языковых норм, а в остальном их устная речь соответствовала нормам иностранного языка в пределах программных требований для данного класса.

Оценка «3» ставится в том случае, если общение осуществилось, высказывания учащихся соответствовали поставленной коммуникативной задаче и при этом учащиеся выразили свои мысли на иностранном языке с отклонениями от языковых норм, не мешающими, однако, понять содержание сказанного.

Оценка «2» ставится в том случае, если общение осуществилось, но учащиеся слабо усвоили пройденный языковой материал и выразили свои мысли на иностранном языке с такими отклонениями от языковых норм, которые не позволяют понять содержание большей части сказанного.

Чтение

Оценка «5» ставится в том случае, если коммуникативная задача решена и при этом учащиеся полностью поняли и осмыслили содержание прочитанного иноязычного текста в объеме, предусмотренном заданием. Обучающиеся систематически демонстрируют полное понимание содержания прочитанного иноязычного текста, чтение учащихся выходит за рамки программных требований для данного класса.

Оценка «4» ставится в том случае, если коммуникативная задача решена и при этом учащиеся поняли и осмыслили содержание прочитанного иноязычного текста за исключением деталей и частностей, не влияющих на понимание этого текста, в объеме, предусмотренном заданием, чтение учащихся соответствовало программным требованиям для данного класса.

Оценка «3» ставится в том случае, если коммуникативная задача решена и при этом учащиеся поняли и осмыслили главную идею прочитанного иноязычного текста в объеме, предусмотренном заданием, чтение учащихся в основном соответствует программным требованиям для данного класса.

Оценка «2» ставится в том случае, если коммуникативная задача не решена – учащиеся поняли содержание прочитанного иноязычного текста частями не выполнив

объем, предусмотренный заданием, и чтение учащихся не соответствовало программным требованиям для данного класса.

Оценка тестов

При проведении тестовых работ критерии оценок следующие:

«5» - 90 – 100 %;

«4» - 70 – 89 %;

«3» - 50 – 69 %;

«2» - 0 – 49 %.

Математика

Виды письменных работ и нормы оценивания:

Работа, состоящая из примеров:

Оценка «5» – без ошибок.

Оценка «4» – 1 грубая и 1–2 негрубые ошибки.

Оценка «3» – 2–3 грубые и 1–2 негрубые ошибки или 3 и более негрубых ошибки.

Оценка «2» – 4 и более грубых ошибки.

Работа, состоящая из задач:

Оценка «5» – без ошибок.

Оценка «4» – 1–2 негрубых ошибки.

Оценка «3» – 1 грубая и 3–4 негрубые ошибки.

Оценка «2» – 2 и более грубых ошибки.

Комбинированная работа (1 задача, примеры и задание другого вида)

Оценка "5" ставится:

- вся работа выполнена безошибочно и нет исправлений.

Оценка "4" ставится:

- допущены 1-2 вычислительные ошибки.

Оценка "3" ставится:

- допущены ошибки в ходе решения задачи при правильном выполнении всех остальных заданий или допущены 3-4 вычислительные ошибки.

Оценка "2" ставится:

- допущены ошибки в ходе решения задачи и хотя бы одна вычислительная ошибка или допущено более 5 вычислительных ошибок при решении задачи и примеров.

Комбинированная работа (2 задачи и примеры)

Оценка "5" ставится:

- вся работа выполнена безошибочно и нет исправлений.

Оценка "4" ставится:

- допущены 1-2 вычислительные ошибки.

Оценка "3" ставится:

- допущены ошибки в ходе решения одной из задач или допущены 3-4 вычислительные ошибки.

Оценка "2" ставится:

- допущены ошибки в ходе решения 2-ух задач или допущена ошибка в ходе решения одной задачи и 4 вычислительные ошибки или допущено в решении.

Математический диктант

Оценка "5" ставится:

- вся работа выполнена безошибочно и нет исправлений.

Оценка "4" ставится:

- не выполнена 1/5 часть примеров от их общего числа.

Оценка "3" ставится:

- не выполнена 1/4 часть примеров от их общего числа.

Оценка "2" ставится:

- не выполнена 1/2 часть примеров от их общего числа.

Тест

Оценка "5" ставится за 100% правильно выполненных заданий

Оценка "4" ставится за 80% правильно выполненных заданий

Оценка "3" ставится за 60% правильно выполненных заданий

Оценка "2" ставится, если правильно выполнено менее 60% заданий

Характер ошибок.

Грубые ошибки:

1. Вычислительные ошибки в примерах и задачах.
2. Ошибки на незнание порядка выполнения арифметических действий.
3. Неправильное решение задачи (пропуск действия, неправильный выбор действий, лишние действия).
4. Не решенная до конца задача или пример.
5. Невыполненное задание.

Негрубые ошибки:

1. Нерациональный прием вычислений.
2. Неправильная постановка вопроса к действию при решении задачи.
3. Неверно сформулированный ответ задачи.
4. Неправильное списывание данных (чисел, знаков).
5. Недоведение до конца преобразований.

За грамматические ошибки, допущенные в работе, оценка по математике не снижается. За неряшливо оформленную работу, несоблюдение правил каллиграфии оценка по математике снижается на 1 балл, но не ниже «3».

Окружающий мир, ОРКСЭ

Оценка «5» ставится ученику, если он осознанно и логично излагает учебный материал, используя свои наблюдения в природе, устанавливает связи между объектами и явлениями природы (в пределах программы), правильно выполняет практические работы и дает полные ответы на все поставленные вопросы.

Оценка «4» ставится ученику, если его ответ в основном соответствует требованиям, установленным для оценки «5», но ученик допускает отдельные неточности в изложении фактического материала, в использовании отдельных терминов, единичные недочеты при выполнении практических работ. Все эти недочеты ученик легко исправляет сам при указании на них учителем.

Оценка «3» ставится ученику, если он усвоил основное содержание учебного материала. Но допускает фактические ошибки, не умеет использовать результаты своих наблюдений в окружающем мире, затрудняется устанавливать предусмотренные программой связи между объектами и явлениями окружающего мира, в выполнении практических работ, но может исправить перечисленные недочеты с помощью учителя.

Оценка «2» ставится ученику, если он обнаруживает незнание большей части программного материала, не справляется с выполнением практических работ даже с помощью учителя.

Особенности организации контроля

Основная цель контроля - проверка знания фактов учебного материала, умения детей делать простейшие выводы, высказывать обобщенные суждения, приводить примеры из дополнительных источников, применять комплексные знания.

Контроль за уровнем достижений обучающихся по окружающему миру проводится в форме устной оценки и письменных работ: контрольных и проверочных работ, тестовых заданий.

Контрольные и проверочные работы направлены на контроль и проверку сформированности знаний, умений и навыков. Тексты работ подбираются средней

трудности с расчетом на возможность их выполнения всеми детьми. Задания повышенной сложности оцениваются отдельно и только положительной отметкой.

Тесты в области метапредметных умений дают возможность проверять овладение обучающимися такими универсальными способами деятельности, как наблюдение, сравнение, выбор способа решения учебной задачи (верного варианта ответа), контроль и коррекция, оценка, распознавание природных объектов, определение истинности утверждений и умение делать вывод на основе анализа конкретной учебной ситуации.

Учёт ошибок и оценка устных ответов, письменных и практических работ

Классификация ошибок и недочетов, влияющих на снижение оценки:

Грубые ошибки:

- неправильное определение понятия, замена существенной характеристики понятия несущественной;
- нарушение последовательности в описании объекта (явления) в тех случаях, когда она является существенной;
- неправильное раскрытие (в рассказе-рассуждении) причины, закономерности, условия протекания того или иного изученного явления;
- ошибки в сравнении объектов, их классификации на группы по существенным признакам;
- незнание фактического материала, неумение привести самостоятельные примеры, подтверждающие высказанное суждение;
- отсутствие умения выполнять рисунок, схему, неправильное заполнение таблицы; неумение подтвердить свой ответ схемой, рисунком, иллюстративным материалом;
- ошибки при постановке опыта, приводящие к неправильному результату;
- неумение ориентироваться на карте и плане, затруднения в правильном показе изученных объектов (природоведческих и исторических).

Негрубые ошибки:

- преобладание при описании объекта несущественных его признаков;
- неточности при выполнении рисунков, схем, таблиц, не влияющих отрицательно на результат работы; отсутствие обозначений и подписей;
- отдельные нарушения последовательности операций при проведении опыта, не приводящие к неправильному результату;
- неточности в определении назначения прибора, его применение осуществляется после наводящих вопросов;
- неточности при нахождении объекта на карте.

Тесты

Исправления, сделанные ребенком, ошибкой не считаются.

- «5» - верно выполнено более 3/4 заданий.
- «4» - верно выполнено 3/4 заданий.
- «3» - верно выполнено 1/2 заданий.
- «2» - верно выполнено менее 1/2 заданий.

Изобразительное искусство

Оценка «5» ставится если,

- учащийся полностью справляется с поставленной целью урока;
- правильно излагает изученный материал и умеет применить полученные знания на практике;
- верно решает композицию рисунка, т.е. гармонично согласовывает между собой все компоненты изображения;
- умеет подметить и передать в изображении наиболее характерное.

Оценка «4» ставится если,

- учащийся полностью овладел программным материалом, но при изложении его допускает неточности второстепенного характера;
- гармонично согласовывает между собой все компоненты изображения;
- умеет подметить, но не совсем точно передаёт в изображении наиболее характерное.

Оценка «3» ставится если,

- учащийся слабо справляется с поставленной целью урока;
- допускает неточность в изложении изученного материала.

Оценка «2» ставится если,

- учащийся допускает грубые ошибки в ответе;
- не справляется с поставленной целью урок.

Музыка

Для устных ответов определяются следующие критерии оценок:

Отметка "5" ставится:

- если присутствует интерес (эмоциональный отклик, высказывание со своей жизненной позиции);
- умение пользоваться ключевыми и частными знаниями;
- проявление музыкальных способностей и стремление их проявить;
- учащийся систематически демонстрирует заинтересованность и знания сверх программы.

Отметка «4» ставится:

- если присутствует интерес (эмоциональный отклик, высказывание своей жизненной позиции); - проявление музыкальных способностей и стремление их проявить; - умение пользоваться ключевыми и частными знаниями.

Отметка «3» ставится:

- проявление интереса (эмоциональный отклик, высказывание своей жизненной позиции); - или в умение пользоваться ключевыми или частными знаниями; - или проявление музыкальных способностей и стремление их проявить.

Отметка «2» ставится:

- нет интереса, эмоционального отклика;
- неумение пользоваться ключевыми знаниями;
- нет проявления музыкальных способностей, но наблюдается стремление их проявить.

Оценивание тестовых работ учащихся осуществляется в зависимости от процентного соотношения выполненных заданий.

Оценивается работа следующим образом:

«5» - 90 – 100 %;

«4» - 70 – 89 %;

«3» - 50 – 69 %;

«2» - 0 – 49 %.

Учебная программа предполагает освоение учащимися различных видов музыкальной деятельности: хорового пения, слушания музыкальных произведений, импровизацию, коллективное музицирование.

Слушание музыки.

Оценка «5»:

- дан правильный и полный ответ, включающий характеристику содержания музыкального произведения, средств музыкальной выразительности, ответ самостоятельный. Учащийся систематически демонстрирует заинтересованность и знания сверх программы.

Оценка «4»:

- ответ правильный, но неполный: дана характеристика содержания музыкального произведения, средств музыкальной выразительности с наводящими(1-2) вопросами учителя.

Оценка «3»:

- ответ правильный, но неполный, средства музыкальной выразительности раскрыты недостаточно, допустимы несколько наводящих вопросов учителя.

Оценка «2»:

- ответ обнаруживает непонимание учебного материала, средства музыкальной выразительности раскрыты недостаточно, ответ только с наводящих вопросов учителя.

Хоровое пение.

Оценка «5»:

-знание мелодической линии и текста песни;
-чистое интонирование и ритмически точное исполнение; -выразительное исполнение.

Оценка «4»:

-знание мелодической линии и текста песни;
-в основном чистое интонирование, ритмически правильное; -пение недостаточно выразительное.

Оценка «3»:

-допускаются отдельные неточности в исполнении мелодии и текста песни;
-неуверенное и не вполне точное, иногда фальшивое исполнение, есть ритмические неточности; -пение невыразительное.

Оценка «2»:

-исполнение неуверенное, фальшивое.

Технология

Для устных ответов определяются следующие критерии оценок:

Оценка «5» ставится, если учащийся:

- полностью освоил учебный материал;
- умеет изложить его своими словами;
- самостоятельно подтверждает ответ конкретными примерами;
- правильно, обстоятельно и полно дает ответ, не дожидаясь дополнительных вопросов учителя; - систематически демонстрирует достаточный объем знаний в пределах программы, а так же за ее пределами.

Оценка «4» ставится, если учащийся:

- в основном усвоил учебный материал, допускает незначительные ошибки при его изложении своими словами;
- подтверждает ответ конкретными примерами;

- правильно отвечает на дополнительные вопросы учителя.

Оценка «3» ставится, если учащийся:

- не усвоил существенную часть учебного материала;
- допускает значительные ошибки при его изложении своими словами; - затрудняется подтвердить ответ конкретными примерами; - слабо отвечает на дополнительные вопросы.

Оценка «2» ставится, если учащийся:

- почти не усвоил учебный материал;
- не может изложить его своими словами;
- не может подтвердить ответ конкретными примерами;
- не отвечает на большую часть дополнительных вопросов учителя.

Оценивание графических заданий, практических и лабораторно-практических, проектных работ

Отметка «5» ставится, если учащийся:

- творчески планирует выполнение работы;
- самостоятельно и полностью использует знания программного материала;
- правильно и аккуратно выполняет задание;
- умеет пользоваться справочной литературой, наглядными пособиями, приборами и другими средствами;
- систематически демонстрирует правильное выполнение работ, выполненное на высоком уровне с творческим подходом.

Отметка «4» ставится, если учащийся:

- правильно планирует выполнение работы;
- самостоятельно использует знания программного материала;
- в основном правильно и аккуратно выполняет задание;
- умеет пользоваться справочной литературой, наглядными пособиями, приборами и другими средствами.

Отметка «3» ставится, если учащийся:

- допускает ошибки при планировании выполнения работы;
- не может самостоятельно использовать значительную часть знаний программного материала;
- допускает ошибки и неаккуратно выполняет задание;
- затрудняется самостоятельно использовать справочную литературу, наглядные пособия, приборы и другие средства.

Отметка «2» ставится, если учащийся:

- не может правильно спланировать выполнение работы;
- не может использовать знания программного материала;
- допускает грубые ошибки и неаккуратно выполняет задание;
- не может самостоятельно использовать справочную литературу, наглядные пособия, приборы и другие средства.

Оценивание теста учащихся производится по следующей системе:

«5» - 90 – 100 %;

«4» - 70 – 89 %;

«3» - 50 – 69 %;

«2» - 0– 49 %.

Критерии оценки проекта:

1. Оригинальность темы и идеи проекта.
2. Конструктивные параметры (соответствие конструкции изделия; прочность, надежность; удобство использования).
3. Технологические критерии (соответствие документации; оригинальность применения и сочетание материалов; соблюдение правил техники безопасности).
4. Эстетические критерии (композиционная завершенность; дизайн изделия; использование традиций народной культуры).
5. Экономические критерии (потребность в изделии; экономическое обоснование; рекомендации к использованию; возможность массового производства).
6. Экологические критерии (наличие ущерба окружающей среде при производстве изделия; возможность использования вторичного сырья, отходов производства; экологическая безопасность).
7. Информационные критерии (стандартность проектной документации; использование дополнительной информации).

Физическая культура

Выставление оценок в классный журнал (по 5-балльной системе) – практический курс осуществляется следующим образом:

«5» - упражнение выполнено правильно, легко, уверенно, в нужном ритме;

«4» - упражнение выполнено правильно, легко, уверенно, в нужном ритме, но потребовалась небольшая помощь учителя;

«3» - упражнение выполнено правильно, свободно, но при этом допущено две незначительных ошибки, например, небольшое нарушение ритма движения, смелости;

«2» - упражнение выполнено, в основном правильно, но с одной значительной или с тремя незначительными ошибками, т.е. недостаточно четко и ритмично, с отдельными отклонениями в направлении амплитуды и других характерных движения – скорости, силы или наблюдается заметная скованность движения;

Кроме оценок за физическую подготовленность учитель ставит оценки за освоение знания и двигательных умений (их объем определен образовательным стандартом). Критерии оценки может определять сам педагог, не вступая в противоречие с образовательным стандартом.

Основные критерии выставления оценок по теоретическому курсу «5» - ставится если:

- полно, осознано и правильно раскрыто содержание материала в объеме программы и учебника;

- есть самостоятельность и уверенность суждений, использованы ранее приобретенные знания (как на уроках окружающего мира, так и на уроках по другим предметам), а также знания из личного опыта и опыта других людей;

- рассказ построен логически последовательно грамотно с использованием обще научных приемов (анализа, сравнения, обобщение и выводов);

- четко и правильно даны определения и раскрыто содержание понятий, верно, использованы научные термины.

«4» - ставится тогда, когда:

- полно, осознано и правильно раскрыто содержание материала в объеме программы и учебника;

- есть самостоятельность и уверенность суждений, использованы ранее приобретенные знания

(как на уроках окружающего мира, так и на уроках по другим предметам);

- рассказ построения логически последовательно грамотно с использованием общенаучных приемов (анализа, сравнения, обобщение и выводов);

- четко и правильно даны определения и раскрыто содержание понятий, верно, использованы научные термины.

«3» - ставится если:

- раскрыто основное содержание материала, ответ самостоятелен и построен достаточно уверенно и грамотно в речевом отношении;

- в основном правильно даны определения понятий и использованы научные термины;

- определение понятий не полное, допускаются не значительные нарушения последовательность, искажение, 1-2 не точности в ответе при использовании научных терминов.

«2» - получает тот, кто:

- усвоено основное содержание учебного материала, но изложено фрагментарно, не всегда последовательно;

- определения понятий не достаточно четкие;

- не используются в качестве доказательства выводы и обобщения или допускаются ошибки при их изложении, неумело применяются полученные знания в жизненных ситуациях, но могут быть устранены с помощью учителя;

- допускаются ошибки и нет точности в использовании научной терминологии и определении понятий.

Оценивание курсов внеурочной деятельности

Формализованные требования (отметка) по оценке успеваемости по результатам освоения учебного курса не предусматриваются. Занятия безотметочные, объектом оценивания является уровень знаний тематики курса, умением решать практические задачи.

Для оперативного контроля знаний и умений по курсу используются систематизированные упражнения, тестовые задания разных типов, создание и презентация творческих проектов. При безотметочном обучении учитель использует условные шкалы, на которых фиксируется результат выполненной работы по определённому критерию, различные формы графиков, таблиц, в которых отмечаются уровни учебных достижений учащегося по множеству параметров. Все эти формы фиксации оценивания являются личным достоянием учащегося и его родителей. Учитель не делает их предметом сравнения.

Контрольно-оценочная деятельность носит ярко выраженный тематический характер, т. е. в соответствии с программными требованиями определяются объем знаний и характер

специальных и общеучебных умений и навыков, которые должны быть сформированы в процессе прохождения каждой темы.

Проверка теоретических и практических знаний по курсу предполагает ответы на вопросы, тесты с выбором правильного ответа, отгадывание кроссвордов по изученным темам, творческие проекты, исследовательская деятельность которых основана на теоретическом материале и т.д.

ПРИМЕЧАНИЕ:

В соответствии со статьей 47 273-ФЗ «Об образовании в Российской Федерации» учитель имеет право на выбор и использование педагогически обоснованных форм, средств, методов обучения и воспитания. При проведении тематического и текущего контроля учитель в том числе имеет право выбора формы контроля, при отсутствии критериев оценивания по какому-либо виду работ в данном разделе, учитель разрабатывает критерии оценивания самостоятельно по своему предмету, знакомит обучающихся и их родителей (законных представителей) с требованиями к выполнению заданий и их оцениванием на организационных собраниях, встречах и классных часах.

Критерии оценивания таких работ являются частью разработанных контрольно-измерительных материалов к рабочей программе по предмету.



ИНСТИТУТ СТРАТЕГИИ
РАЗВИТИЯ ОБРАЗОВАНИЯ

федеральное государственное
бюджетное научное учреждение

**РАБОЧАЯ ПРОГРАММА
КУРСА ВНЕУРОЧНОЙ ДЕЯТЕЛЬНОСТИ**

«РАЗГОВОРЫ О ВАЖНОМ»

(НАЧАЛЬНОЕ ОБЩЕЕ ОБРАЗОВАНИЕ
ОСНОВНОЕ ОБЩЕЕ ОБРАЗОВАНИЕ
СРЕДНЕЕ ОБЩЕЕ ОБРАЗОВАНИЕ)

Москва

2023

СОДЕРЖАНИЕ

ПОЯСНИТЕЛЬНАЯ ЗАПИСКА.....	3
Ценностное наполнение внеурочных занятий	6
НАЧАЛЬНОЕ ОБЩЕЕ ОБРАЗОВАНИЕ	12
Содержание программы внеурочной деятельности	12
«Разговоры о важном».....	12
Планируемые результаты освоения программы внеурочных занятий.....	17
«Разговоры о важном»	17
ОСНОВНОЕ ОБЩЕЕ ОБРАЗОВАНИЕ	79
Содержание программы внеурочной деятельности	79
Планируемые результаты освоения курса внеурочной деятельности	83
Тематическое планирование	92
СРЕДНЕЕ ОБЩЕЕ ОБРАЗОВАНИЕ.....	106
Содержание программы внеурочной деятельности	106
Планируемые результаты освоения курса внеурочной деятельности	111
Тематическое планирование	119
ПОДГОТОВКА УЧИТЕЛЯ К РЕАЛИЗАЦИИ ПРОГРАММЫ	133

ПОЯСНИТЕЛЬНАЯ ЗАПИСКА

Актуальность и назначение программы

Программа разработана в соответствии с требованиями федеральных государственных образовательных стандартов начального общего, основного общего и среднего общего образования, федеральных образовательных программ начального общего, основного общего и среднего общего образования. Это позволяет обеспечить единство обязательных требований ФГОС во всем пространстве школьного образования в урочной и внеурочной деятельности.

Задачей педагога, реализующего программу, является развитие у обучающегося ценностного отношения к Родине, природе, человеку, культуре, знаниям, здоровью.

Программа направлена на:

- формирование российской гражданской идентичности обучающихся;
- формирование интереса к познанию;
- формирование осознанного отношения к своим правам и свободам и уважительного отношения к правам и свободам других;
- выстраивание собственного поведения с позиции нравственных и правовых норм;
- создание мотивации для участия в социально-значимой деятельности;
- развитие у школьников общекультурной компетентности;
- развитие умения принимать осознанные решения и делать выбор;
- осознание своего места в обществе;
- познание себя, своих мотивов, устремлений, склонностей;
- формирование готовности к личностному самоопределению.

Нормативную правовую основу настоящей рабочей программы курса внеурочной деятельности «Разговоры о важном» составляют следующие документы.

1. Федеральный закон "Об образовании в Российской Федерации" от 29.12.2012 № 273-ФЗ

2. Стратегия национальной безопасности Российской Федерации, Указ Президента Российской Федерации от 2 июля 2021 г. № 400 «О Стратегии национальной безопасности Российской Федерации».

3. Приказ Министерства просвещения Российской Федерации от 31.05.2021 № 286 «Об утверждении федерального государственного образовательного стандарта начального общего образования» (Зарегистрирован Минюстом России 05.07.2021 № 64100).

4. Приказ Министерства просвещения Российской Федерации от 31.05.2021 № 287 «Об утверждении федерального государственного образовательного стандарта основного общего образования» (Зарегистрирован Минюстом России 05.07.2021 № 64101).

5. Приказ Министерства просвещения Российской Федерации от 18.07.2022 № 569 «О внесении изменений в федеральный государственный образовательный стандарт начального общего образования» (Зарегистрирован Минюстом России 17.08.2022 № 69676).

6. Приказ Министерства просвещения Российской Федерации от 18.07.2022 № 568 «О внесении изменений в федеральный государственный образовательный стандарт основного общего образования» (Зарегистрирован Минюстом России 17.08.2022 № 69675).

7. Приказ Министерства образования и науки Российской Федерации от 17 мая 2012 г. №413 «Об утверждении федерального государственного образовательного стандарта среднего общего образования» (Зарегистрирован Минюстом России 7 июня 2012 г. № 24480)

8. Приказ Министерства просвещения Российской Федерации от 12.08.2022 № 732 «О внесении изменений в федеральный государственный образовательный стандарт среднего общего образования, утвержденный приказом Министерства образования и науки Российской Федерации от 17 мая 2012 г. № 413» (Зарегистрирован Минюстом России 12.09.2022 № 70034).

9. Письмо Министерства просвещения Российской Федерации «О направлении методических рекомендаций по проведению цикла внеурочных занятий «Разговоры о важном»» от 15.08.2022 № 03–1190.

10. Приказ Министерства просвещения Российской Федерации от 18.05.2023 № 372 «Об утверждении федеральной образовательной программы начального общего образования» (Зарегистрирован Минюстом России 12.07.2023 № 74229).

11. Приказ Министерства просвещения Российской Федерации от 18.05.2023 № 370 «Об утверждении федеральной образовательной программы основного общего образования» (Зарегистрирован Минюстом России 12.07.2023 № 74223).

12. Приказ Министерства просвещения Российской Федерации от 18.05.2023 № 371 «Об утверждении федеральной образовательной программы среднего общего образования» (Зарегистрирован Минюстом России 12.07.2023 № 74228).

Варианты реализации программы и формы проведения занятий

Программа реализуется в работе с обучающимися 1–2, 3–4, 5–7, 8–9 и 10–11 классов. В 2023–2024 учебном году запланировано проведение 36 внеурочных занятий. Занятия проводятся 1 раз в неделю по понедельникам, первым уроком.

Внеурочные занятия «Разговоры о важном» направлены на развитие ценностного отношения обучающихся к своей родине – России, населяющим ее людям, ее уникальной истории, богатой природе и великой культуре. Внеурочные занятия «Разговоры о важном» должны быть направлены на формирование соответствующей внутренней позиции личности обучающегося, необходимой ему для конструктивного и ответственного поведения в обществе.

Основной формат внеурочных занятий «Разговоры о важном» – разговор и (или) беседа с обучающимися. Занятия позволяют обучающемуся вырабатывать собственную мировоззренческую позицию по обсуждаемым темам.

Основные темы занятий связаны с важнейшими аспектами жизни человека в современной России: знанием родной истории и пониманием сложностей современного мира, техническим прогрессом и сохранением природы, ориентацией в мировой художественной культуре и повседневной культуре поведения, доброжелательным отношением к окружающим и ответственным отношением к собственным поступкам.

Взаимосвязь с программой воспитания

Программа курса внеурочной деятельности разработана с учётом федеральных образовательных программ начального общего, основного общего и среднего общего образования. Это позволяет на практике соединить обучающую и воспитательную деятельность педагога, ориентировать её не только на интеллектуальное, но и на нравственное, социальное развитие ребёнка. Это проявляется:

- в выделении в цели программы ценностных приоритетов;
- в приоритете личностных результатов реализации программы внеурочной деятельности, нашедших свое отражение и конкретизацию в программе воспитания;
- в интерактивных формах занятий для обучающихся, обеспечивающих их вовлеченность в совместную с педагогом и сверстниками деятельность.

Ценностное наполнение внеурочных занятий

В основе определения тематики внеурочных занятий лежат два принципа:

- 1) соответствие датам календаря;
- 2) значимость для обучающегося события (даты), которое отмечается в календаре в текущем году.

Даты календаря можно объединить в две группы:

1. Даты, связанные с событиями, которые отмечаются в постоянные числа ежегодно (государственные и профессиональные праздники, даты исторических событий). Например, «День народного единства», «День защитника Отечества», «Новогодние семейные традиции разных народов России», «День учителя (советники по воспитанию)», «День российской науки» и т. д.

2. Юбилейные даты выдающихся деятелей науки, литературы, искусства. Например, «190-летие со дня рождения Д. Менделеева. День российской науки», «215-летие со дня рождения Н. В. Гоголя», «Русский язык. Великий и могучий. 225 лет со дня рождения А. С. Пушкина».

В программе предлагается несколько тем внеурочных занятий, которые не связаны с текущими датами календаря, но являющиеся важными в воспитании

школьника. К примеру: «Мы вместе», «О взаимоотношениях в коллективе (Всемирный день психического здоровья, профилактика буллинга)» и др.

Следует отметить, что внеурочные занятия входят в общую систему воспитательной работы образовательной организации, поэтому тематика и содержание должны обеспечить реализацию их назначения и целей: становление у обучающихся гражданско-патриотических чувств. Исходя из этого, в планируемых результатах каждого сценария внеурочного занятия выделяются *нравственные ценности*, которые являются предметом обсуждения. Основные ценности характеризуются следующим образом.

1. Историческая память

– историческая память – обязательная часть культуры народа и каждого гражданина;

– историческая память соединяет прошлое, настоящее, позволяя сохранить и продолжить достижения, мудрость, опыт, традиции прошлых поколений;

– историческая память есть культура целого народа, которая складывается из объединения индивидуальных переживаний, и включает важнейшие нравственные качества: благодарность, уважение, гордость потомков за жизнь и подвиги предков.

Осознание этой нравственной ценности базируется на конкретном содержании занятия. Например, тема «День народного единства» рассматривается на известных исторических фактах – единение людей, когда Родина нуждается в защите в 1612 г.

2. Преемственность поколений

– каждое следующее поколение учится у предыдущего: осваивает, воссоздаёт, продолжает его достижения, традиции;

– семья построена на сохранении преемственности поколений. Память о предыдущих поколениях бережно хранится в предметах, фото, вещах, а также в гуманном отношении к старшим поколениям.

Например, тема: «О взаимоотношениях в семье (День матери)». Обсуждается проблема: каждое поколение связано с предыдущими и последующими общей культурой, историей, средой обитания, языком общения. Каждый человек должен

воспитывать в себе качества, которые были характерны для наших предков, людей далёких поколений: любовь к родной земле, малой родине, Отечеству.

3. Патриотизм — любовь к Родине

– патриотизм (любовь к Родине) – самое главное качества гражданина;

– любовь к своему Отечеству начинается с малого — с привязанности к родному дому, малой родине;

– патриотизм строится на ответственности за судьбу своей родной земли; чувстве гордости за историю, культуру своего народа и народов России.

Эта высшая нравственная ценность является приоритетной во всех сценариях «Разговоров о важном». В каждом сценарии, в соответствии с содержанием, раскрывается многогранность чувства патриотизма и его проявления в разных сферах человеческой жизни.

4. Доброта, добрые дела

– доброта — это способность (желание и умение) быть милосердным, поддержать, помочь без ожидания благодарности;

– благотворительность — проявление добрых чувств; благотворительность была распространена в России в прошлые века, что стало сегодня примером для подражания.

Например, тема «Мы вместе». Разговор о добрых делах граждан России в прошлые времена и в настоящее время, тема волонтерства.

5. Семья и семейные ценности

– семья связана не только общим местом проживания, общим хозяйством, общими делами, но и значимыми ценностями — взаимопониманием, взаимоподдержкой, традициями и т. д.;

– каждый член семьи имеет свои обязанности, но всегда готовы прийти на помощь другому: взять на себя его дела, проявить внимание, оказать помощь друг другу;

– обучающийся должен ответственно относиться к своей семье, участвовать во всех ее делах, помогать родителям;

– семейные ценности всегда были значимы для народов России; семейные ценности представлены в традиционных религиях России.

Тема семьи, семейных взаимоотношений и ценностей является предметом обсуждения на занятиях, посвященных темам: «О взаимоотношениях в семье (День матери)», «Новогодние семейные традиции разных народов России» и др.

6. Культура России

– культура общества — это достижения человеческого общества, созданные на протяжении его истории;

– российская культура богата и разнообразна, она известна и уважаема во всем мире;

– культура представлена достижениями в материальной сфере (строительство, техника, предметы быта и др.), в духовной сфере (народное творчество, литература, изобразительное искусство, музыка, театр и др.), а также в этике, культуре взаимоотношений людей.

Темы, связанные с осознанием обучающимися этой социальной ценности, подробно и разносторонне представлены в «Разговорах о важном». Поэтому многие сценарии построены на чтении поэзии, обсуждении видеофильмов, произведений живописи и музыки: «По ту сторону экрана. 115 лет кино в России», «Цирк! Цирк! Цирк! (к Международному дню цирка)».

7. Наука на службе Родины

– наука обеспечивает прогресс общества и улучшает жизнь человека;

– в науке работают талантливые, творческие люди, бесконечно любящие свою деятельность;

– в России совершено много научных открытий, без которых невозможно представить современный мир.

О такой ценности общества и отдельно взятого человека учащиеся узнают в процессе обсуждения тем: «190-лет со дня рождения Д. Менделеева. День российской науки», «Я вижу Землю! Это так красиво».

Следует отметить, что многие темы внеурочных занятий выходят за рамки содержания, изучаемого на уроках, но это не означает, что учитель будет обязательно добиваться точного усвоения нового знания, запоминания и четкого воспроизведения нового термина или понятия. Необходимо понимать, что на внеурочных занятиях как *неучебных* формируются определенные ценности:

высшие нравственные чувства и социальные отношения. В течение года учащиеся много раз будут возвращаться к обсуждению одних и тех же понятий, что послужит постепенному осознанному их принятию.

Наличие сценариев внеурочных занятий не означает формального следования им. При анализе содержания занятия, которое предлагается в сценарии, педагог учитывает региональные, национальные, этнокультурные особенности территории, где функционирует данная образовательная организация. Обязательно учитывается и уровень развития учащихся, их интересы и потребности. При необходимости, исходя из статуса семей обучающихся, целесообразно уточнить (изменить, скорректировать) и творческие задания, выполнение которых предлагается вместе с родителями, другими членами семьи.

Особенности реализации программы

Личностное развитие ребёнка – главная цель педагога. Личностных результатов обучающихся педагог может достичь, увлекая школьников совместной и интересной многообразной деятельностью, позволяющей раскрыть потенциал каждого; используя разные формы работы; устанавливая во время занятий доброжелательную, поддерживающую атмосферу; насыщая занятия ценностным содержанием.

Задача педагога, транслируя собственные убеждения и жизненный опыт, дать возможность школьнику анализировать, сравнивать и выбирать.

В приложениях к программе содержатся методические рекомендации, помогающие педагогу грамотно организовать деятельность школьников на занятиях в рамках реализации программы курса внеурочной деятельности «Разговоры о важном».

НАЧАЛЬНОЕ ОБЩЕЕ ОБРАЗОВАНИЕ

Содержание программы внеурочной деятельности

«Разговоры о важном»

С чего начинается Родина? Колыбельная песня мамы, первая игрушка, первая книга. Малая Родина: родная природа, школа, друзья, культура и история родного края. Ответственность гражданина за судьбу своей Отчизны. Историческая память народа и каждого человека. Связь (преемственность) поколений – основа развития общества и каждого человека. Историческая память – это стремление поколения, живущего в настоящее время, принять и воспитывать в себе качества, которые отражают нравственные ценности предыдущих поколений («Там, где Россия», «Что такое Родина? (региональный и местный компонент)», «День народного единства», «Урок памяти»).

Любовь к Родине, патриотизм — качества гражданина России. Любовь к родному краю, способность любоваться природой, беречь её — часть любви к Отчизне. Преемственность поколений в готовности защищать родную землю. Великая Отечественная война: герои, подвиги, самопожертвование. Непокоренный Ленинград: страницы истории блокады города («Зоя. К 100-летию со дня рождения Зои Космодемьянской», «Непокоренные. 80 лет со дня полного освобождения Ленинграда от фашистской блокады», «День защитника Отечества. 280 лет со дня рождения Ф. Ушакова», «Союзники России», «Урок памяти»).

Конституция Российской Федерации — главный закон государства. Что такое права и обязанности гражданина. Права ребёнка в России. Примеры выполнения обязанностей членами общества. Избирательная система в России (общее представление) («Главный закон страны», «Избирательная система России (30 лет ЦИК)», «Налоговая грамотность»).

Любовь к родной природе, ее охрана и защита – проявление патриотических чувств. Россия от края и до края: разнообразие природы, объекты природы, вошедшие в список мирового достояния ЮНЕСКО. Природа малой Родины. Природные достопримечательности Поволжья, Севера, Сибири, Дальнего Востока. Крым – природная жемчужина. Симферополь — столица

Республики Крым, «ворота Крыма» («Крым. Путь домой», «Я вижу Землю! Это так красиво», «Экологичное потребление»).

Нравственные ценности российского общества. Трудовая деятельность россиян, созидательный труд на благо Отчизны. Многообразие профессий, люди особых профессий (спецназ, МЧС, полиция, гражданская авиация) («День спецназа», ««Первым делом самолеты». О гражданской авиации»).

Герои нашего времени. Профессии прошлого и профессии будущего — что будет нужно стране, когда я вырасту? Профессии моих родителей, бабушек и дедушек. Профессиональные династии. Зачем нужно учиться всё время, пока работаешь? («Труд крут!», «Как найти свое место в обществе», «Герои нашего времени»).

Гуманизм, доброта, волонтерская деятельность — качество настоящего человека, способность оказать помощь, поддержку, проявить заботу и милосердие. Доброе дело: кому оно необходимо и для кого предназначено. Добрые дела граждан России в прошлые времена: благотворительность граждан; пожертвование как одна из заповедей в традиционных религиях.

Деятельность добровольцев как социальное служение в военное и мирное время: примеры из истории и современной жизни. Качества людей, которых называют добровольцами: милосердие, гуманность, сопереживание.

Как младший школьник может проявить добрые чувства к другим людям? («Мы вместе», «О взаимоотношениях в коллективе (Всемирный день психического здоровья, профилактика буллинга)»).

Детские общественные организации в России и их деятельность – мы вместе, и мы делаем добрые дела. Наша помощь нужна тем, кто в ней нуждается: больным, старым, слабым («Будь готов! Ко дню детских общественных организаций»). Всемирный фестиваль молодежи

Учебный коллектив. Правила взаимодействия в учебной деятельности. Взаимоответственность членов учебного коллектива за успехи одноклассников, помощь, поддержка в коллективе – залог его благополучия и отсутствия конфликтов. Противостояние отрицательным влияниям («Всемирный день психического здоровья, профилактика буллинга»), «Россия – здоровая держава»).

Государственные праздники Российской Федерации:

– Новый год, — замечательный общенародный праздник. Традиции празднования Нового года в разных странах. История возникновения новогоднего праздника в России. Рождество (7 января). История праздника Рождества Христова. Рождественские традиции в России. История создания новогодних игрушек («Новогодние семейные традиции разных народов России»).

– День российской науки (8 февраля). Наука и научные открытия в России. Значение научных открытий для прогресса общества и развития человека. Преемственность поколений в научных достижениях. Выдающиеся ученые прошлых веков: М.В. Ломоносов, Д.И. Менделеев, К. Э. Циолковский. Научные открытия российских учёных, без которых невозможно представить современный мир: телеграф, цветная фотография, радиоприёмник, ранцевый парашют, наркоз, искусственное сердце. Качества ученого: талант, вдохновение, упорство, увлеченность. Проявление интереса к научным знаниям и деятельности российских ученых. Желание расширять свои знания, участвовать в школьной опытно-исследовательской деятельности. Что такое виртуальный мир и кто его создаёт? «Плюсы» и «минусы» виртуального мира. Правила безопасного пользования Интернет-ресурсами. («Россия: взгляд в будущее», «Технологический суверенитет/цифровая экономика/новые профессии», «190 лет со дня рождения Д. Менделеева. День российской науки»).

– День защитника Отечества (23 февраля). История рождения праздника. Защита Отечества — обязанность гражданина Российской Федерации, проявление любви к родной земле, Родине. Армия в годы войны и мирное время: всегда есть место подвигу. Качество российского воина: смелость, героизм, самопожертвование («День защитника Отечества. 280 лет со дня рождения Ф. Ушакова»).

– Международный женский день (8 марта) — праздник благодарности и любви к женщине. Женщина в современном обществе — труженица, мать, воспитатель детей. Великие женщины в истории России, прославившие свою Отчизну («О взаимоотношениях в семье (День матери)»).

– День космонавтики (12 апреля). Страницы истории российской космонавтики. Первый искусственный спутник Земли; Луноход-1; первый полёт человека в космос – Ю. А. Гагарин; первый выход в открытый космос — А. А. Леонов; самый длительный полёт в космосе — Валерий Поляков. Гордость россиян за успехи страны в освоении космоса («Я вижу Землю! Это так красиво»).

– Праздник Весны и Труда (1 мая). Истории праздника – 100 лет. Последний весенний месяц связан с разнообразными работами в поле, в саду, в огороде. С давних времен люди желали друг другу хорошего урожая, удачного лета. Традиция изменилась, когда женщины-работницы выступили на митинге с требованиями прекратить эксплуатировать детский труд и повысить заработную плату женщинам («Труд крут!»).

– День Победы (9 мая). Великая победа советской армии в Великой Отечественной войне. Какое чувство вело советских людей на борьбу за свободу своей Родины? Вклад в победу советских воинов, тыла, партизанского движения. Кто такие фашисты? Почему они хотели сделать все народы своими рабами? Преступления нацистов: концлагерь как места принудительной жестокой изоляции. Дети Освенцима. 11 апреля — день освобождения узников концлагерей. Связь (преемственность) поколений: бессмертный полк — помним, любим, гордимся («День памяти»).

– День России (12 июня) – праздник всех, кто любит свою страну, заботиться о ее процветании. Этот праздник – символ свободы, гражданского мира, согласия всех народов Российской Федерации. В это день каждый еще раз вспомнит о том, что Россия – это мы, живущие в больших и малых городах, на берегах Северного Ледовитого океана и на склонах Кавказских гор, в Поволжье и за Уралом.... В этот день мы еще раз убеждаемся, что все народы нашей страны – едины («Там, где Россия»).

– День знаний (1 сентября). Наша страна предоставляет любому ребёнку возможность с 6,5 лет учиться в школе. Знания — ценность, которая необходима не только каждому человеку, но и всему обществу. Знания — основа успешного развития человека и общества. Каждый должен стремиться к обогащению и расширению своих знаний («День Знаний»).

– День учителя (5 октября). Учитель — важнейшая в обществе профессия. Назначение учителя – социальное служение, образование и воспитание подрастающего поколения. Учитель — советчик, помощник, участник познавательной деятельности школьников. Оценка учительского труда. Страницы истории развития образования. Первые школы, первые учителя-монахи. Влияние книгопечатания на развитие образования. И. Федоров. Великие педагоги прошлого. Учебники К.Д. Ушинского для обучения грамоте детей. Яснополянская школа Л. Н. Толстого («День учителя (советники по воспитанию)»).

– День народного единства (4 ноября). Этот праздник – проявление гордости и поклонения предшествующим поколениям, которые не раз проявляли патриотические чувства, объединялись в те времена, когда Родина нуждалась в защите. Так было в 1612 году, когда Минин и Пожарский собрали народное ополчение для борьбы с иноземными захватчиками. Так было в 1941-1945 годах во время Великой Отечественной войны с фашистами. («День народного единства»).

Различные праздники, посвященные истории и культуре России:

Историческая память: Пётр и Феврония Муромские – символ любви и взаимопонимания в семейной жизни. Ценности российской семьи: любовь, взаимопонимание, участие в семейном хозяйстве, воспитании детей). Семья – первый в жизни ребенка коллектив. Традиции, обычаи, трудовая и досуговая деятельность; взаимоотношения в семьях разных народов РФ. Поколения в семье. Семейное «древо». Особое отношение к старшему поколению, проявление действенного уважения, внимания к бабушкам и дедушкам, забота о них. Роль отца в семье, участие в хозяйственной деятельности, досуге семьи, укреплении традиционных семейных ценностей. Понимание роли отца как родителя, участие в воспитании детей, отцовское влияние на сына и/или дочь. Мать, мама — главные в жизни человека слова. Мать — хозяйка в доме, хранительница семейного очага, воспитательница детей. С первых дней жизни рядом с ребёнком всё время присутствует мама — человек, чьё сердце бьётся чаще и сильнее, чем у других людей («О взаимоотношениях в семье (День матери)»).

Культура России. Что такое творчество? Люди творческих профессий: поэты, художники, композиторы, артисты, создатели игрушек. Примеры народных

промыслов. Искусство в жизни человека. Страницы истории становления искусства в России: от Древней Руси до современности (скоморохи, первые театры опера и балета, драматические театры в России). Музыкальное, изобразительное, театральное, цирковое искусства и его выдающиеся представители. К. С. Станиславский — великий деятель театрального искусства: яркие страницы жизни и деятельности. Значение российской культуры для всего мира («По ту сторону экрана. 115 лет кино в России», «Цирк! Цирк! Цирк! (К Международному дню цирка)», «От «А» до «Я», 450 лет «Азбуке» Ивана Федорова»).

Великая российская литература. Великие поэты России: А. С. Пушкин — создатель нового русского языка поэзии. Памятные даты календаря: дни памяти российских писателей и поэтов прошлых веков. Николай Васильевич Гоголь — русский писатель, внесший вклад в развитие отечественной литературы («215-летие со дня рождения Н. В. Гоголя», «Русский язык. Великий и могучий. 225 лет со дня рождения А. С. Пушкина»).

Планируемые результаты освоения программы внеурочных занятий «Разговоры о важном»

Занятия в рамках программы направлены на обеспечение достижений школьниками следующих личностных, метапредметных и предметных образовательных результатов.

Личностные результаты

Гражданско-патриотическое воспитание: осознание своей этнокультурной и российской гражданской идентичности; сопричастность к прошлому, настоящему и будущему своей страны и родного края; уважение к своему и другим народам; первоначальные представления о человеке как члене общества, о правах и обязанности гражданина, качествах патриота своей страны.

Духовно-нравственное воспитание: понимание связи человека с окружающим миром; бережное отношение к среде обитания; проявление заботы о природе; неприятие действий, приносящих ей вред. Признание индивидуальности каждого человека; проявление сопереживания, уважения и доброжелательности; неприятие любых форм поведения, направленных на причинение физического и

морального вреда другим людям; выполнение нравственно-этических норм поведения и правил межличностных отношений.

Эстетическое воспитание: уважительное отношение и интерес к художественной культуре, восприимчивость к разным видам искусства, традициям и творчеству своего и других народов; стремление к самовыражению в разных видах художественной деятельности.

Физическое воспитание, культура здоровья и эмоционального благополучия: соблюдение правил здорового и безопасного (для себя и других людей) образа жизни в окружающей среде (в том числе информационной); бережное отношение к физическому и психическому здоровью.

Трудовое воспитание: осознание ценности труда в жизни человека и общества, ответственное потребление и бережное отношение к результатам труда, интерес к различным профессиям.

Ценности научного познания: первоначальные представления о научной картине мира; познавательные интересы, активность, инициативность, любознательность и самостоятельность в познании. Проявление желания обогащать свои знания, способность к поисково-исследовательской деятельности.

Метапредметные результаты

Универсальные учебные познавательные действия: для решения предложенных учебных задач использовать интеллектуальные операции (сравнение, анализ, классификацию), оценивать ситуации нравственного и безнравственного поведения, приводить примеры событий, фактов, демонстрирующих отношение человека к окружающему миру, проявление нравственно-этических качеств. Работать с информацией, представленной в текстовом, иллюстративном, графическом виде.

Универсальные учебные коммуникативные действия: проявлять активность в диалогах, дискуссиях, высказывать свое мнение по поводу обсуждаемых проблем; соблюдать правила ведения диалога и дискуссии; создавать устные и письменные высказывания, небольшие тексты (описание, рассуждение); проявлять желание готовить небольшие публичные выступления.

Универсальные учебные регулятивные действия: признавать возможность существования разных точек зрения; корректно и аргументированно высказывать свое мнение. Принимать участие в планировании действий и операций по решению учебной задачи, оценивать свое участие в общей беседе (дискуссии, учебном диалоге).

Занятия «Разговоры о важном» позволяют осуществить решение задач по освоению ***предметных планируемых результатов***.

Многие темы «Разговоров о важном» строятся на использовании содержания учебных предметов. Это позволяет совершенствовать функциональную грамотность младших школьников: развивать умения использовать полученные знания в нестандартных ситуациях; отбирать, анализировать и оценивать информацию в соответствии с учебной задачей; строить высказывания и тексты с учетом правил русского языка.

Предметные результаты освоения программы внеурочной деятельности «Разговоры о важном» представлены с учетом специфики содержания предметных областей, к которым имеет отношение содержание курса внеурочной деятельности:

Русский язык: первоначальное представление о многообразии языков и культур на территории Российской Федерации, о языке как одной из главных духовно-нравственных ценностей народа; понимание роли языка как основного средства общения; осознание значения русского языка как государственного языка Российской Федерации; понимание роли русского языка как языка межнационального общения; осознание правильной устной и письменной речи как показателя общей культуры человека; овладение основными видами речевой деятельности на основе первоначальных представлений о нормах современного русского литературного языка; использование в речевой деятельности норм современного русского литературного языка и речевого этикета.

Литературное чтение: осознание значимости художественной литературы и произведений устного народного творчества для всестороннего развития личности человека; *первоначальное* представление о многообразии жанров художественных произведений и произведений устного народного творчества; овладение элементарными умениями анализа и интерпретации текста.

Иностранный язык: знакомство представителей других стран с культурой своего народа.

Математика и информатика: развитие логического мышления; приобретение опыта работы с информацией, представленной в графической и текстовой форме, развитие умений извлекать, анализировать, использовать информацию и делать выводы.

Окружающий мир: сформированность уважительного отношения к своей семье и семейным традициям, Организации, родному краю, России, ее истории и культуре, природе; сформированность чувства гордости за национальные свершения, открытия, победы; первоначальные представления о природных и социальных объектах как компонентах единого мира, о многообразии объектов и явлений природы; о связи мира живой и неживой природы; сформированность основ рационального поведения и обоснованного принятия решений; первоначальные представления о традициях и обычаях, хозяйственных занятиях населения и массовых профессиях родного края, достопримечательностях столицы России и родного края, наиболее значимых объектах Всемирного культурного и природного наследия в России; важнейших для страны и личности событиях и фактах прошлого и настоящего России; основных правах и обязанностях гражданина Российской Федерации; развитие умений описывать, сравнивать и группировать изученные природные объекты и явления, выделяя их существенные признаки и отношения между объектами и явлениями; понимание простейших причинно-следственных связей в окружающем мире (в том числе на материале о природе и культуре родного края); приобретение базовых умений работы с доступной информацией (текстовой, графической, аудиовизуальной) о природе и обществе, безопасного использования электронных ресурсов организации и сети Интернет, получения информации из источников в современной информационной среде; формирование навыков здорового и безопасного образа жизни на основе выполнения правил безопасного поведения в окружающей среде, в том числе знаний о небезопасности разглашения личной и финансовой информации при общении с людьми вне семьи, в сети Интернет и опыта соблюдения правил безопасного поведения при использовании личных финансов; приобретение опыта

положительного эмоционально-ценностного отношения к природе; стремления действовать в окружающей среде в соответствии с экологическими нормами поведения.

Основы религиозных культур и светской этики: понимание необходимости нравственного совершенствования, духовного развития, роли в этом личных усилий человека; формирование умений анализировать и давать нравственную оценку поступкам, отвечать за них, проявлять готовность к сознательному самоограничению в поведении; построение суждений оценочного характера, раскрывающих значение нравственности, веры как регуляторов поведения человека в обществе и условий духовно-нравственного развития личности; понимание ценности семьи, умение приводить примеры положительного влияния религиозной традиции на отношения в семье, воспитание детей; овладение навыками общения с людьми разного вероисповедания; осознание, что оскорбление представителей другой веры есть нарушение нравственных норм поведения в обществе; понимание ценности человеческой жизни, человеческого достоинства, честного труда людей на благо человека, общества; формирование умений объяснять значение слов "милосердие", "сострадание", "прощение", "дружелюбие"; умение находить образы, приводить примеры проявлений любви к ближнему, милосердия и сострадания в религиозной культуре, истории России, современной жизни; открытость к сотрудничеству, готовность оказывать помощь; осуждение любых случаев унижения человеческого достоинства; знание общепринятых в российском обществе норм морали, отношений и поведения людей, основанных на российских традиционных духовных ценностях, конституционных правах, свободах и обязанностях гражданина.

Изобразительное искусство: выполнение творческих работ с использованием различных художественных материалов и средств художественной выразительности изобразительного искусства; умение характеризовать виды и жанры изобразительного искусства; умение характеризовать отличительные особенности художественных промыслов России.

Музыка: знание основных жанров народной и профессиональной музыки.

Технология: сформированность общих представлений о мире профессий, значении труда в жизни человека и общества, многообразии предметов материальной культуры.

Физическая культура: сформированность общих представлений о физической культуре и спорте, физической активности человека, физических качествах, жизненно важных прикладных умениях и навыках, основных физических упражнениях; умение взаимодействовать со сверстниками в игровых заданиях и игровой деятельности, соблюдая правила честной игры

Многие темы «Разговоров о важном» выходят за рамки программ учебных предметов и способствуют развитию кругозора младшего школьника, его возрастной эрудиции и общей культуры. Эта функция внеурочной деятельности особенно важна и является после решения воспитательных задач - существенной и приоритетной.

Тематическое планирование 1–2, 3–4 классы (1 час в неделю)

Тема	Основное содержание	Характеристика деятельности обучающихся
1. День знаний		
1–2 классы	<p>Знания – ценность, которая необходима не только каждому человеку, но и всему обществу.</p> <p>Наша страна предоставляет любому ребёнку возможность с 6,5 лет учиться в школе</p> <p>Знания – основа успешного развития человека и общества</p>	<p>Просмотр видеоролика о Дне знаний и о традициях этого праздника.</p> <p>Участие в эвристической беседе: традиции нашей школы, обсуждение вопросов: «Почему важно учиться? Как быть, если что-то не знаешь или не умеешь?» и др.</p> <p>Рассматривание репродукций картин о школе прошлых веков, сравнение с современной школой. Например: В. Маковский «В сельской школе»; Н. Богданов-Бельский «Сельская школа», «Устный счет. Народная школа»; Б. Кустодиев «Земская школа»; А. Максимов «Книжное научение»; А. Морозов «Сельская школа» (на выбор)</p> <p>Участие в коллективной игре-путешествии (игре-соревновании), разгадывании загадок</p>
3–4 классы	<p>Наша страна предоставляет возможность каждому получить достойное образование. Обязательное образование в РФ 9 лет.</p> <p>Каждый должен стремиться к обогащению и расширению своих знаний.</p>	<p>Участие в беседе: «Что дает образование человеку и обществу.</p> <p>Рассматривание репродукции картины Н. Богданова-Бельского «У дверей школы». Беседа по вопросам: «Что привело подростка к дверям школы? Что мешает ему учиться? Все ли дети в царское время были грамотными?</p> <p>Рассматривание репродукций картин о школе прошлых веков, сравнение с современной школой. Например: В. Маковский «В сельской школе»; Н. Богданов-Бельский «Сельская школа», «Устный счет. Народная школа»; Б. Кустодиев «Земская школа»; А. Максимов «Книжное научение»; А. Морозов «Сельская школа» (на выбор)</p> <p>Просмотр видеоматериалов о МГУ имени Ломоносова и о Смольном институте.</p> <p>Участие в викторине «Своя игра»: задай вопрос одноклассникам</p>

Тема	Основное содержание	Характеристика деятельности обучающихся
2. Там, где Россия		
1–2 классы	<p>Любовь к Родине, патриотизм – качества гражданина России.</p> <p>Любовь к родному краю, способность любоваться природой, беречь её – часть любви к Отчизне.</p>	<p>Просмотр и обсуждение видеоматериалов «Россия – от края до края»: природа разных уголков страны.</p> <p>Работа с иллюстрациями: узнавание по фотографиям городов России. Достопримечательности Москвы. Беседа: «В каких местах России тебе хотелось бы побывать?»</p> <p>Интерактивная игра-соревнование: «Знаем ли мы свой край» (с использованием иллюстраций)</p>
3–4 классы	<p>Историческая память народа и каждого человека</p> <p>Героическое прошлое России: преемственность поколений в проявлении любви к Родине, готовности защищать родную землю.</p>	<p>Просмотр видео: памятник советскому солдату в Берлине. Обсуждение: почему был поставлен этот памятник? О чем думал Н. Масалов, спасая немецкую девочку? Какое значение для жизни народов Европы имела победа Советского Союза над фашистской Германией?</p> <p>Дискуссия: С чего начинается понимание Родины, как проявляется любовь к Родине.</p> <p>Интерактивное задание: партизанское движение двух Отечественных войн: 1812 и 1941-45 гг. – преемственность поколений. Организаторы партизанского движения Д. Давыдов и С. Ковпак, Д. Медведев, П. Вершигора (на выбор).</p>

3. 100-летие со дня рождения Зои Космодемьянской

<p>1-2 классы</p>	<p>Героизм советских людей в годы Великой Отечественной войны. Участие молодежи в защите Родины от фашизма. Зоя Космодемьянская – первая женщина – Герой Советского Союза за подвиги во время ВОВ. Качества юной участницы диверсионной группы: бесстрашие, любовь к Родине, героизм.</p>	<p>Рассматривание и описание портрета Зои – московской школьницы. Восприятие рассказа учителя и фотографий из семейного альбома Космодемьянских</p> <p>Обсуждение рассказа учителя и видеоматериалов о событиях в деревне Петрищево.</p> <p>Обсуждение значения пословиц: «Родина – мать, умей за нее постоять», «Для родины своей ни сил, ни жизни не жалея», «С родной земли - умри, не сходи», «Чужой земли не хотим, а своей не отдадим» (на выбор)</p>
<p>3-4 классы</p>	<p>Проявление чувства любви к Родине советской молодежью. Юные защитники родной страны – герои Советского Союза. Зоя. Космодемьянская – первая женщина – герой Советского Союза. Качества героини: самопожертвование, готовность отдать жизнь за свободу Родины</p>	<p>Рассматривание и описание героини картины художника Дм. Мочальского «Портрет Зои».</p> <p>Воображаемая ситуация: кинотеатр «Колизей», призывной пункт, набора в диверсионную школу</p> <p>Обсуждение: зачем Зоя хотела поступить в диверсионную школу? Какими качествами должны были обладать люди, работавшие в тылу врага?</p> <p>Видео-экскурсия «Подвиг Зои» по материалам музея в Петрищеве.</p> <p>Интерактивное задание: События ВОВ – юные защитники Родины – герои Советского Союза – последователи Зои</p>

4. Избирательная система России (1 час)

1-2 классы	<p>Избирательная система в России: значение выборов в жизни общества; право гражданина избирать и быть избранным. Участие в выборах – проявление заботы гражданина о процветании общества.</p> <p>Важнейшие особенности избирательной системы в нашей стране: право гражданина на выбор; справедливость, всеобщность, личное участие гражданина</p>	<p>Просмотр и обсуждение отрывка из видеофильма «О выборах детям».</p> <p>Дискуссия: «Какое значение имеют выборы для жизни общества».</p> <p>Чтение четверостиший о Родине.</p> <p>Виртуальная экскурсия на избирательный участок. Коллективное составление сценария выступления детей на избирательном участке в день выборов</p>
------------	---	---

3-4 классы	<p>Что такое избирательная система, какое значение имеют выборы для жизни государства, общества и каждого его члена; право гражданина избирать и быть избранным</p> <p>Свободные выборы отражают демократизм и справедливость российского государства, обеспечивают достойное будущее общества и каждого его члена.</p> <p>Принципы избирательной системы в нашей стране: демократизм, справедливость, всеобщность, личное участие.</p>	<p>Рассматривание иллюстративного материала. Диалог: «О чем рассказывают фотографии? Для чего создаются избирательные участки?».</p> <p>Работа с иллюстративным материалом (детские рисунки о выборах): «Как мы понимаем суждение: «Голосуй за свое будущее!»».</p> <p>Диалог: «Кого избирают депутатом Государственной думы? Знаменитые депутаты Государственной Думы (спортсмены, учителя, космонавты, актеры и др.)». Рассказ учителя о деятельности Думы.</p> <p>Интерактивное задание. Воображаемая ситуация: «Если бы я был депутатом? О чем бы я заботился?». Рассказы-суждения, предложения участников занятия.</p> <p><i>Интерактивное задание 3.</i></p> <p>Воображаемая ситуация: представим, что мы - члены избирательной комиссии. Как мы готовим избирательный участок ко дню выборов? (работа с иллюстративным материалом и видео). Как мы встретим человека, который впервые пришел голосовать?</p>
5. День учителя (советники по воспитанию)		
1–2 классы	<p>Учитель – важная профессия в обществе</p> <p>Назначение учителя – социальное служение, образование и воспитание подрастающего поколения.</p> <p>Учитель – советчик, помощник, участник познавательной деятельности школьников.</p> <p>Оценка учительского труда.</p>	<p>Обсуждение ценности важнейшей профессии. Участие в разыгрывании сценок «Я – учитель», «Я и мои ученики».</p> <p>Участие в групповой, парной работе: создание рисунков «Наш класс», «Мой учитель» Работа с текстами (поговорами, стихотворениями), связанными с профессией учителя</p>

3–4 классы	<p>В разные исторические времена труд учителя уважаем, социально значим, оказывает влияние на развитие образования членов общества.</p> <p>Великие педагоги прошлого. Яснополянская школа Л. Н. Толстого. Почему великий писатель открыл для крестьянских детей школу. Особенности учения и общения школьников со своими учителями и между собой. Книги-учебники для обучения детей чтению</p>	<p>Народные школы в России - просмотр и обсуждение видеоматериалов.</p> <p>Виртуальная экскурсия в Ясную Поляну: дом Л.Н. Толстого, дерево бедных, колокол.</p> <p>Интерактивное задание: «Как Толстой проводил с учениками время, чем с ними занимался?» (рассматривание фотоматериалов).</p> <p>Выставка рисунков «Буква для первого предложения сказки Л.Н. Толстого» (о своих рисунках рассказывают их авторы).</p>
6. О взаимоотношениях в коллективе		
1-2 классы	<p>Общая цель деятельности одноклассников.</p> <p>Взаимопомощь, поддержка, выручка – черты настоящего коллектива. Детский телефон доверия</p>	<p>Анализ рисунков «Рукавички»: умеем ли мы вместе работать? Умеем ли договариваться?». Чтение и обсуждение рассказа В. Осеевой «Три товарища?». Диалог: происходят ли в нашем классе похожие истории?</p> <p>Дискуссия: «Когда мы обижаемся: как не реагировать на обиду?</p> <p>Интерактивное задание: рассматривание фотографий нашего класса: «Мы вместе!»</p>

<p>3-4 классы</p>	<p>Школьный класс - учебный коллектив. Ответственность за успешность каждого ученика, помощь, поддержка и взаимовыручка – качества членов коллектива. Роли в коллективе: умение руководить и подчиняться. Воспитание в себе умения сдерживаться, справляться с обидами, снимать конфликты. Детский телефон доверия</p>	<p>Рассматривание выставки фотографий класса «Мы вместе: что мы умеем?»</p> <p>Интерактивное задание: работа с пословицами о ценности коллектива: восстановление пословицы, объяснение ее значения. Например: «В коллективе чужой работы не бывает», «Один и камень не поднимет, а миром – город передвинут»; «Согласие и лад – для общего дела – клад», «В одиночку не одолеешь и кочку».</p> <p>Дискуссия «Как справиться с обидой?»</p> <p>Ролевая игра: «Выбираем командира для предстоящей работы»</p>
-------------------	--	---

7. По ту сторону экрана

1-2 классы	<p>Российскому кинематографу – 115 лет. Может ли сегодня человек (общество) жить без кинематографа?</p> <p>«Великий немой» – фильмы без звука. 1908 год – рождение детского кино в России. Первые игровые фильмы:</p> <p>«Дедушка Мороз», «Царевна-лягушка», «Песнь о вещем Олеге». Создание студии «Союздетфильм». Известные первые игровые фильмы: «По щучьему велению», «Морозко», «Королевство кривых зеркал», (режиссера Александра Роу).</p>	<p>Слушание песни Буратино из фильма «Приключения Буратино» (композитор А. Рыбников).</p> <p>Просмотр видеоматериалов: кадры из немого кино. Беседа: Можно ли по мимике, жестам, поведению артистов понять сюжет картины?</p> <p>Интерактивное задание – викторина «Знаем ли мы эти известные детские фильмы?» (отгадывание по отдельным эпизодам и фото героев названия фильмов). Например, «По щучьему велению», «Королевство кривых зеркал», «Царевна-лягушка».</p> <p>Ролевая игра: «Мы снимаем кино» (разыгрывание эпизода из сказки «Царевна-лягушка», разговор царевича с лягушкой).</p> <p>Рассказы детей: «Мой любимый кинофильм»</p>
------------	--	--

<p>3-4 классы</p>	<p>Российскому кинематографу – 115 лет. Рождение «Великого немого» в России. Что такое киностудия? Кто и как снимает кинофильмы?</p> <p>Первые звуковые фильмы, которые знают и любят все: «Путевка в жизнь» (режиссер Н. Экк), «Чапаев» (режиссеры – братья Васильевы),</p> <p>Какие бывают кинофильмы: документальные, художественные. Любимые детские кинофильмы. Музыка в кино</p>	<p>Слушание песни «Веселые качели» из кинофильма «Приключения Электроника» (композитор Е. Крылатов).</p> <p>Виртуальная экскурсия по киностудии «Союзмультфильм». Ролевая игра: «Расскажи о себе. Чем ты занимаешься?» (ответы детей от первого лица на вопросы: «Чем занимается режиссер? А оператор? А костюмер? А звукооператор? А композитор?</p> <p>Интерактивное задание: просмотр отрывков из документальных фильмов, определение их темы, объяснение назначения: почему фильм называется документальным? Чем он отличается от художественного?</p> <p>Рассказы детей: «Мой любимый детский фильм»</p>
-------------------	--	---

8. День спецназа

1-2 классы	<p>28 октября – День подразделений специального назначения. Страна гордится важной работой бойцов спецназа. Легендарные подразделения: «Альфа», - борьба с террористами, освобождение заложников, поиск особо опасных преступников.</p> <p>«Вымпел» – охрана экологически важных объектов; борьба с террористами; ведение переговоров и проведение разведки.</p> <p>Качества бойцов спецназа, спортивные тренировки</p>	<p>Работа с иллюстративным материалом: описание внешнего вида бойцов спецподразделения, примеры деятельности подразделений спецназа: освобождение заложников, захват террористов.</p> <p>Просмотр видеоматериалов о физической подготовке бойцов спецназа.</p> <p>Интерактивное задание: восстановление пословиц о смелости (героизме), объяснение их значения. Например: «Тот герой, кто за Родину горой!», «Не тот герой кто награду ждет, а тот герой, что за народ встает!», «Один за всех, все – за одного», «Сам погибай, а товарища выручай» (по выбору)</p>
------------	---	---

<p>3-4 классы</p>	<p>28 октября – День подразделений специального назначения. Страна гордится важной работой бойцов спецназа. Деятельность подразделений спецназа: поимка особо опасных преступников, террористов, освобождение заложников, различные поисково-спасательные работы;</p> <p>Обеспечение международных мероприятий (олимпиад, соревнований, встреч руководителей</p> <p>Деятельность известных спецподразделений:</p> <p>«Альфа», - борьба с террористами, освобождение заложников, поиск особо опасных преступников</p> <p>«Дельфин» – спецотряды морской пехоты – борьба с подводными диверсантами</p> <p>«Град» – борьба с террористами, освобождение заложников</p> <p>Способности и особые качества бойцов спецназа: физические (сила, ловкость,</p>	<p>Видеоматериалы: будни подразделений спецназа». Беседа: «Важна ли работа спецназа?», «Почему нужно бороться с террористами, захватчиками заложников, охранять важные мероприятия или объекты?</p> <p>Интерактивное задание: соединить физкультурные упражнения с нормой его выполнения при поступлении в спецназ. Например, бег на 3 км (10 мин.30сек); подтягивание на перекладине (25 раз); отжимание от пола (90 раз).</p> <p>Ролевая игра: роли – боец «Альфы», боец «Дельфина», боец «Града». Они читают о своей деятельности, показывают иллюстрации.</p> <p>Интерактивное задание: выбери фото и расскажи, в каком подразделение спецназа ты хотел бы служить.</p> <p>Коллективное создание плаката - аппликации «День спецназа»</p>
-------------------	---	---

	<p>быстрота), волевые (выносливость, терпеливость, сдержанность, наблюдательность), умение пользоваться разными видами оружия</p>	
9. День народного единства		
1–2 классы	<p>Чему посвящен праздник «День народного единства»?</p> <p>Проявление любви к Родине: объединение людей в те времена, когда Родина нуждается в защите. Чувство гордости за подвиги граждан земли русской в 1612 году</p> <p>Минин и Пожарский – герои, создавшие народное ополчение для борьбы с иноземными захватчиками</p>	<p>Рассматривание плаката, посвященного Дню народного единства. Обсуждение: «Почему на плакате изображены эти два человека? Какие события связаны с Мининым и Пожарским?».</p> <p>Беседа с иллюстративным материалом: кем были Минин и Пожарский?</p> <p>Интерактивное задание: рассмотрите портреты Минина и Пожарского, опишите их внешний вид, одежду, выражение лица.</p> <p>Рассказ учителя о событиях 1612 года. Беседа: Что такое ополчение?</p> <p>Ополчение 1612 года и 1941 года (рассказ учителя с иллюстративным материалом)</p>

<p>3–4 классы</p>	<p>История рождения праздника. Минин и Пожарский – герои, создавшие народное ополчение для борьбы с иноземными захватчиками. Преемственность поколений: народ объединяется, когда Родине грозит опасность. Чувство гордости за подвиги граждан земли русской в 1612 году и в 1941-1945 г.</p>	<p>Рассматривание памятника Минину и Пожарскому на Красной площади в Москве. Оценка надписи на памятнике: «Гражданину Минину и князю Пожарскому – благодарная Россия».</p> <p>Диалог: вспомним значение слова «ополчение». Сравним две иллюстрации: ополчение 1612 года московское ополчение 1941 года.</p> <p>Беседа: «Кто шел в ополчение?»</p> <p>Обсуждение значения пословицы: «Если народ един, он непобедим».</p> <p>Беседа: почему люди откликнулись на призыв Минина?</p> <p>Рассматривание картины художника А. Кившенко «Воззвание Козьмы Минина к нижегородцам».</p> <p>Интерактивное задание: на основе рассматривания иллюстраций о подвигах А. Матросова (картина художника В. Памфилова «Подвиг Матросова»), Н. Гастелло (картина художника В. Шестакова «Подвиг Н. Гастелло») составить портрет героя.</p> <p>Творческое задание: закончите плакат-аппликацию «День народного единства»</p>
-------------------	---	--

10. Россия – взгляд в будущее

1-2 классы
«Цифровая экономика сегодня. «Умный дом»

Экономика как управление хозяйством страны: производство, распределение, обмен, потребление. Что сегодня делается для успешного развития экономики РФ? Можно ли управлять экономикой с помощью компьютера (что такое цифровая экономика – интернет-экономика, электронная экономика). «Умный дом»: «умное освещение», «команды электроприборам (кофеварка, чайник)», напоминания-сигналы жителям квартиры.

Просмотр и обсуждение видео: «Что такое экономика страны? Откуда произошло слово «экономика»?».

Интерактивное задание: Составление плаката-рисунка «Что такое экономическая деятельность: производство-распределение-обмен-потребление».

Воображаемая ситуация: мы попали в «умный дом». Что происходит в «умном доме»? Какие команды мы можем дать голосовому помощнику

<p>3-4 классы «Цифровая экономика. «Умный город»</p>	<p>Цифровая экономика – это деятельность, в основе которой лежит работа с цифровыми технологиями (интернет-экономика, электронная экономика). Что такое «умный город»: «умное освещение», «умный общественный транспорт», противопожарные датчики. Какое значение имеет использование цифровой экономики? Механизмы цифровой экономики: роботы (устройства, повторяющие действия человека по заданной программе); искусственный интеллект (способность компьютера учиться у человека выполнять предложенные задания)</p>	<p>Просмотр и обсуждение видео: «Компьютер в нашей жизни». Беседа: «Можно ли сегодня прожить без компьютера? Что умеет компьютер? Какие профессии заменил сегодня компьютер?» Интерактивное задание: сравнение фотографий с рисунками, который сделал искусственный интеллект. Обсуждение: чем похожи изображения, сделанные человеком и компьютером; в чем разница между ними. Воображаемая ситуация: путешествие по «умному городу». Интерактивное задание: разработать задания для робота, используя предложенные рисунки</p>
--	--	--

11. День матери

1–2 классы	<p>Мать, мама – главные в жизни человека слова. Мать – хозяйка в доме, хранительница семейного очага, воспитательница детей. Матери-героини.</p> <p>Как поздравить маму в ее праздник – День матери?</p>	<p>Слушание песни «О маме» из кинофильма «Мама».</p> <p>Интерактивное задание: расскажем о маме: Мама заботится о ребенке: рассматривание репродукции картины С. Ерошкина «У колыбели»; Б. Кустодиева «Утро».</p> <p>Мама помогает ребенку познать мир: рассматривание репродукции картины А. Аверина «Море»</p> <p>Воображаемая ситуации: для девочек – «Ты – мама. У тебя есть дочка. Она капризничает. Как ты ее успокоишь?». Для мальчиков – «Как ты думаешь, что будет делать мама».</p> <p>Беседа на основе рассматривания видео и иллюстративного материала: Матери-героини»</p> <p>Дискуссия: «Нам нужно поздравить маму с Днем матери. Как мы это сделаем». Рассматривание рисунков (плакатов) детей - ровесников учащихся 1-2 класса</p>
------------	--	--

3–4 классы	<p>Мать, мама – самый дорогой и близкий человек на свете. С давних времен мать и дитя – олицетворение нежности, любви, привязанности. Мадонна – мать Иисуса Христа – воплощение любви к своему ребенку. История создания картины Леонардо-да Винчи «Мадонна Литта».</p> <p>Нравственная истина и ценность: «У матери чужих детей не бывает»: защита, помощь, внимание со стороны матерей детям других матерей (примеры ВОВ)</p>	<p>Слушание песни «О маме» из кинофильма «Мама» (или другой по выбору). Беседа: «Почему мама для ребенка самый близкий человек?»</p> <p>Рассматривание репродукции картины Леонардо да Винчи «Мадонна Литта»: «Какие чувства испытывает Мадонна, глядя на своего Сына? Какими словами можно описать взгляд Матери на Иисуса?»</p> <p>Дискуссия «Верно ли суждение «У матери чужих детей не бывает?»</p> <p>Рассматривание репродукции художника Б. Неменского «Мать». Беседа по вопросам: «Что можно рассказать о женщине, которая охраняет сон солдат, освобождавших ее село? Можно предположить, что она думает о своих детях-солдатах?»</p> <p>Многодетные семьи с приемными детьми в ВОВ (например, семья Деревских усыновила 20 детей, в том числе 17 из блокадного Ленинграда), Наша выставка: поздравительные открытки и плакаты «Ко дню матери»</p>
12. Что такое Родина?		
1-2 классы	<p>Родина – это страна, где человек родился и живет, учится, работает, растит детей. Родина – это отчий дом, родная природа, люди, населенные пункты – все, что относится к стране, государству. Человек всегда проявляет чувства к своей Родине, патриот честно трудится, заботится о ее процветании, уважает ее историю и культуру</p>	<p>Слушание песни «То березка, то рябинка». Обсуждение: как понимает автор песни, что такое «Родина»?</p> <p>Интерактивное задание: соотнесение иллюстрации с названием территории России (тундра, тайга, Поволжье, Урал, Кавказ, Камчатка).</p> <p>Виртуальная экскурсия по городам России: Москва, Санкт-Петербург, Волгоград. Достопримечательного родного края.</p> <p>Выставка рисунков детей «Наша Родина, как я ее вижу». Дети рассказывают о своих рисунках</p>

<p>3-4 классы</p>	<p>Родина – это страна, государство, в котором живет человек, гражданин этого государства. Здесь прошло детство, юность, человек вступил в самостоятельную трудовую жизнь. Что значит «любить Родину, служить Родине»?</p> <p>Роль нашей страны в современном мире.</p> <p>Значение российской культуры для всего мира. Уникальные объекты природы и социума, вошедшие в список ЮНЕСКО</p>	<p>Слушание (исполнение) песни «С чего начинается Родина?».</p> <p>Дискуссия: «Что я Родиной зову?» (оценка высказываний великих людей о Родине и суждений детей).</p> <p>Интерактивное задание: «Узнай объект». Восприятие фото, узнавание, название: Уникальные объекты природы России, вошедшие в список ЮНЕСКО. Уникальные культурные объекты России, вошедшие в список ЮНЕСКО.</p> <p>Интерактивное задание: переведем названия книг наших великих поэтов и писателей, напечатанных за рубежом (Пушкина, Толстого, Чехова)</p> <p>Выставка рисунков детей «Наша Родина, как я ее вижу». Дети рассказывают о своих рисунках</p>
-------------------	--	---

13. Мы вместе.

1-2 классы

Память времен: каждое поколение связано с предыдущими и последующими общей культурой, историей, средой обитания. Связь (преемственность) поколений – основа развития общества и каждого человека. Семейное древо. Память о своих родных, которые представляют предшествующие поколения. Сохранение традиций семьей, народом. Создание традиций своего класса.

Рассматривание рисунков детей «Семейное древо». Краткий рассказ о традициях в семье, которые остались от бабушек-дедушек.

Традиции, связанные с проведением зимы и встречей весны у разных народов РФ: русский Веснянки, у татар и башкир праздник Каргатуй, у ханты и манси – День Вороны. работа с иллюстративным материалом.

Эвристическая беседа: «Какие традиции будут у нашего класса?». Выставка фотографий класса: «Мы вместе».

3–4 классы	<p>Историческая память проявляется в том, что новое поколение людей стремится воспитать в себе качества, которые отражают нравственные ценности предыдущих поколений. Например, ценности добра, заботы, ответственности за жизнь, здоровье и благополучие ближних: «накорми голодного, напои жаждущего, одеть нагого, навесить больного – будь милосерден».</p> <p>Благотворительные организации в современной России («Например, «Подари жизнь»)</p>	<p>Эвристическая беседа: «Что такое преемственность поколений? Что переходит из поколения в поколение? Что значит выражение «всем миром»?</p> <p>Интерактивное задание: «Обсуждение ситуаций по сюжетам картин К. Юона «Постройка дома», В. Бакшеева «За обедом», А. Корин «Трапеза»: «Что хотели художники рассказать зрителям этими сюжетами?</p> <p>Работа с иллюстрацией и видеоматериалами: «Традиции трудового воспитания детей у разных народов»: рассматривание и оценка сюжетов картин А. Пластова «Жатва», В. Маковского «Пастушки», И. Прянишникова «Ребятишки-рыбачки», И. Шишкин «Косцы», Н. Пиманенко «Вечереет», А. Чикачев «Охотники на привале», «Рыбалка» (на выбор).</p> <p>Просмотр и обсуждение видеофильма о благотворительном фонде «Подари жизнь». Беседа: «Как мы можем помочь больным детям?»</p>
14. Главный закон страны		
1–2 классы	<p>Конституция Российской Федерации – главный закон государства, который закрепляет права гражданина как отношение государства и его граждан. Права — это обязательство государства по созданию условий благополучной жизни каждого человека. Права ребенка в РФ</p>	<p>Рассматривание обложки и страницы Конституции РФ. Рассказ учителя: что записано в главном законе страны.</p> <p>Работа с иллюстрациями: описание прав гражданина РФ на свободное передвижение, выбор места проживания, право на свободный труд, отдых, образование, медицинскую помощь.</p> <p>Интерактивное задание: соотнесем иллюстрацию с правом ребенка РФ. Заполним таблицу: права ребенка РФ</p>

<p>3–4 классы</p>	<p>Конституция – главный закон страны.</p> <p>Права гражданина РФ: свобода вероисповедования, право на участие в управлении делами государства; право избирать и быть избранным; право на участие культурной жизни общества (доступ к культурным ценностям)</p> <p>Обязанность гражданина РФ как установленные законом правила, которые должен выполнять каждый гражданин</p> <p>Обязанности школьника.</p>	<p>Рассматривание обложки и страницы Конституции РФ. Беседа: «Почему Конституцию называют главным законом государства?»</p> <p>Дискуссия: «Может ли общество жить без правил, которые являются правами и обязанностями каждого человека?»</p> <p>Эвристическая беседа: вспомним, какие права гражданина записаны в главном законе РФ?</p> <p>Работа с иллюстративным материалом: познакомимся с другими правами гражданина РФ (в соответствии с программным содержанием)</p> <p>Эвристическая беседа: Что такое обязанность? «Когда возникли обязанности члена общества?». Рассматривание иллюстраций и обсуждение рассказа учителя «Как берегли огонь в первобытном обществе?»: Почему наказывали дежурного, если он ночью у костра засыпал?</p> <p>Интерактивное задание: выберем суждения, которые рассказывают об обязанностях школьника.</p>
-------------------	---	---

15. Герои нашего времени

1-2 классы

Герой – человек, совершающий поступки, необычные по своей смелости, отваге. Совершая подвиги, герой никогда не думает об опасности для себя, его действия направлены на спасение других. Героями в нашей стране являются не только взрослые, но и дети. Проявление уважения к героям, стремление воспитывать у себя волевые качества: смелость, решительность, стремление прийти на помощь. Памятники героям мирного времени

Просмотр видеоматериала «Герои мирного времени» о врачах г. Благовещенска. Беседа: «Можно ли назвать поступок врачей подвигом? О чем думали врачи, узнав о пожаре? Как они вели себя?»

Интерактивное задание: проанализировав поступок подростка, составить его портрет. Например, героические поступки Вани Макарова, Максима Кобычева, Лиды Пономарёвой, Марины Плотниковой.

Рассматривание фотографий орденов Героя России, Ордена мужества, медали «За отвагу».

Рассматривание и описание памятников героям мирного времени. Например, памятник пожарным и спасателям (Новосибирск); памятник героям, погибшим, спасая детей (Севастополь), памятник морякам-подводникам, погибшим в мирное время (Курск), памятник пожарным и спасателям МЧС (Тверь) – на выбор.

Воображаемая ситуация: представим, что мы находимся около памятника героям мирного времени. Какие цветы мы возложим к памятнику, что напишем на ленточке?

<p>3- 4 классы</p>	<p>Качества героя – человека, ценою собственной жизни и здоровья, спасающего других: смелость, самопожертвование, ответственность за судьбу других, отсутствие чувства страха. Герои военных времен. Герои мирного времени</p> <p>Проявление уважения к героям, стремление воспитывать у себя волевые качества: смелость, решительность, стремление прийти на помощь</p>	<p>Рассматривание памятников героям мирного времени. Например, памятник пожарным и спасателям (Новосибирск); памятник героям, погибшим, спасая детей (Севастополь), памятник морякам-подводникам, погибшим в мирное время (Курск), памятник пожарным и спасателям МЧС (Тверь) – на выбор. Беседа: Почему героям принято ставить памятники? О чем они должны напоминать?</p> <p>Составление классной книги памяти: чтение детьми кратких рассказов-напоминаний о героях Великой Отечественной войны. Например, И.А. Покрышкин (трижды герой Советского Союза), И. Кожедуб (трижды герой Советского Союза; К. Евстигнеев (дважды герой Советского Союза), А. Матросов, Т. Фрунзе, В. Гризодубова, В. Талалихин (на выбор).</p> <p>Интерактивное задание: на основе видеоматериалов составить список героев, совершавших подвиги при исполнении служебного долга (например, С. Солнечников, Д. Маковкин, М. Малинников, Ю. Ануфриева К. Парикожа А. Логвинов Д. Максудов – на выбор) и список героев – простых граждан, пришедшим на помощь (например, В. Грушин, А. Продовиков, К. Щеголев, Игорь Няч, Артем Потехин).</p> <p>Воображаемая ситуация: представим, что мы находимся около памятника героям мирного времени. Какие цветы мы возложим к памятнику, что напишем на ленточке?</p>
--------------------	--	---

16. «Новый год – традиции праздника разных народов России»

<p>1-2 классы</p>	<p>Новый год – любимый семейный праздник. История возникновения новогоднего праздника в России. Участие детей в подготовке и встрече Нового года. Подарки и пожелания на Новый год. История создания новогодних игрушек.</p> <p>Традиции Новогоднего праздника разных народов России: якутов (праздник "Ысыах"); бурятов День Белого Месяца); осетинский Новый Год Ногбон; татар («Навруз») – по выбору.</p>	<p>Просмотр и обсуждение видео: «Москва Новогодняя!». Беседа: как украшен к Новому году наш город (поселок, село). Как украшен ваш дом к встрече Нового года.</p> <p>Рассказы детей: «Моя любимая новогодняя игрушка».</p> <p>Виртуальная экскурсия в музей «фабрика елочных игрушек» (Москва)</p> <p>Интерактивное задание: составление коллективного рассказа «История Новогоднего праздника в России» (на основе иллюстративного материала)</p> <p>Чтение детьми (или рассказывание) коротких историй о традиции встречи Нового года народов России</p>
<p>3-4 классы</p>	<p>История возникновения новогоднего праздника в России. Участие детей в подготовке и встрече Нового года. Традиции Новогоднего праздника в разных странах мира: Швеции, Франции, Испания, Китай, Япония – (по выбору)</p>	<p>Эвристическая беседа: «Как мы украсим наш класс к Новому году? Что сделаем своими руками? Как поздравим детей детского сада (детского дома) с Новым годом?»</p> <p>Виртуальная экскурсия в музей новогодней игрушки (г. Клин).</p> <p>Интерактивное задание: составление коротких историй о традиции встречи Нового года в странах мира</p>

17. От «А» до «Я». 450 лет «Азбуке» Ивана Федорова

1-2 классы	<p>Иван Федоров - выдающийся первопечатник в России, не только составитель и издатель первых книг, но и педагог, создатель методики обучения грамоте. Особенности построения «Азбуки»</p>	<p>Рассматривание страниц «Азбуки» И. Федорова. Сравнение иллюстраций, букв с современным «Букварем». Беседа: «Как вы думаете, был ли интересен детям того времени такой учебник? Мог ли создать такую книгу человек, который не понимал детей, не знал, как их учить грамоте?» Воображаемая ситуация: представим, что мы находимся в Москве, у памятника И. Федорову. Захотелось ли вам положить к памятнику цветы? Какие?»</p>
3-4 классы	<p>Иван Федоров - выдающийся первопечатник России, создатель первого печатного учебника для обучения детей славянской письменности. Трудности, с которыми пришлось встретиться первопечатнику. Особенности построения «Азбуки», правила, которые изучали дети в 16 веке</p>	<p>Чтение и оценка слов Федорова, которыми он приветствует ученика: «...Если мои труды окажутся достойными вашей милости, примите их с любовью. А я готов трудиться и над другими угодными вам книгами, Интерактивное задание: используя высказывания И. Федорова, составить портрет первопечатника: каким он был, к чему стремился, какие желания были у него главными. «Помощи прося и поклоны творя, к коленям припадая и простираясь перед ними на земле; капающими из глубины сердца слезами моими ноги их я омывал»; «скорби и беды перенесу», лишь бы продолжать начатое дело. Рассматривание страниц «Азбуки», определение правил, которые изучали дети, чтобы овладеть грамотой. Беседа: «Можно ли назвать И. Федорова педагогом? Знал ли он, как нужно учить детей грамоте?» Воображаемая ситуация: если бы вы жили в XVI веке и встретили бы И. Федорова, чтобы вы ему сказали?»</p>

18. Налоговая грамотность

1-2 классы	<p>Налог – денежные отношения между организацией и любым работающим человеком, необходимая обязательная плата государству с любых доходов.</p> <p>Для чего взимаются налоги? Откуда государство берет деньги для содержания учреждений, армии, объектов культуры, строительства жилья, детских садов и школ, больниц, стадионов и др.?</p>	<p>Работа с иллюстрациями, которые демонстрируют примеры использования налогов.</p> <p>Беседа: «На какие деньги строятся больницы, детские сады, школы; благоустраиваются города, ремонтируются дороги?»</p> <p>Дискуссия: «Может ли человек отказаться платить налоги? Почему говорят, что уплата налогов - обязанность гражданина?»</p>
3-4 классы	<p>Появление налогов связано с возникновением государства: это были средства для содержания органов власти, армии, чиновников. Ни одно государство не может обойтись без налогов, это – основа бюджета страны, основной источник дохода. Коллективные потребности в государстве.</p>	<p>Интерактивное задание: на основе анализа иллюстративного материала сформулировать ответ на вопрос «Что такое коллективные потребности в государстве?»</p> <p>Дискуссия: «Может ли человек отказаться платить налоги? Почему говорят, что уплата налогов - обязанность гражданина?»</p> <p>Интерактивное задание: если человек получает зарплату 8 000 руб., а налог составляет восьмую часть, то сколько рублей будет его налог?</p> <p>Дискуссия: «Может ли человек отказаться платить налоги? Почему говорят, что уплата налогов - обязанность гражданина?»</p>

19. Непокоренные (блокада Ленинграда)

1-2 классы	<p>Что такое блокада? 900 дней жизни под обстрелом, без продовольствия и электричества. Как жили и о чём мечтали дети блокадного города: ленинградский ломтик хлеба; печь буржуйка; блокадная школа, как праздновали Новый год...</p> <p>Дорога жизни. Посильная помощь детей взрослым: уход за ранеными, дежурство на крыше.</p>	<p>Просмотр видеофильма «Салют в Ленинграде в честь прорыва блокады». Беседа: почему ленинградцы плачут во время салюта?</p> <p>Послушаем звук метронома. О чем он подавал сигналы?</p> <p>Интерактивное задание: рассматривание фото рисунков детей блокадного Ленинграда на тему «Ладога – дорога жизни». Беседа: о чем рассказывают рисунки детей? Можно ли сказать, что авторы рисунков вспоминают историю своей жизни?</p> <p>Работа с фотографиями: особенности учебного класса, чем он отличается от класса мирного времени?</p> <p>Воображаемая ситуация: представим, что мы подошли к памятнику, посвященному детям блокадного Ленинграда. Постоим около него тихо, поклонимся героям города, не сдавшихся врагу, положим цветы</p>
------------	---	--

<p>3-4 классы</p>	<p>Блокада Ленинграда: 900 страшных дней: холод, голод, отсутствие электричества, ежедневные обстрелы.</p> <p>Жизнь в Ленинграде продолжалась: работал военный завод, убирали снег с улиц; по радио шли передачи «Говорит Ленинград»; работали школы и дети учились.</p> <p>Дорога жизни, кабель жизни; эвакуация детей. Посильная помощь детей взрослым: уход за ранеными, дежурство на крыше.</p> <p>Под грохот канонады продолжалась культурная жизнь блокадного Ленинграда: работала филармония, блокадный театр, в музеях проводились экскурсии, печатались газеты и книги, работали выставки картин ленинградских художников.</p> <p>Январь 1944 г – снятие блокады</p>	<p>Просмотр видеофильма «Салют в Ленинграде в честь прорыва блокады». Беседа: почему ленинградцы плачут во время салюта?</p> <p>Работа с фотографиями: оценка эпизодов жизни в блокадном городе: дорога жизни, кабель жизни, наведение порядка на улице.</p> <p>Рассматривание репродукции картины художника С. Боим «Ладога – дорога жизни». Беседа по вопросам: Кто сидит в грузовике? Куда везут детей? Какая стоит погода? Чем занят солдат с красным флажком?</p> <p>Эвристическая беседа: оценка отрывков из дневника мальчика Саши (12 лет), что работал поваренком в заводской столовой.</p> <p>Рассказ учителя о радиопередаче «Говорит Ленинград», чтение стихов Ольги Берггольц.</p> <p>Рассматривание фотографий: как учились дети, чем примечателен учебный класс; помощь детей взрослым (работа в госпитале, дежурство на крышах).</p> <p>Интерактивное задание: о чем могут рассказать афиши? (описание фактов о культурной жизни блокадного Ленинграда)</p> <p>Просмотр видео (отрывка): операция «Искра». Прорыв блокады Ленинграда: как это было?</p>
-------------------	---	---

20. Союзники России

1-2 классы	<p>Кого называют союзником? Договор о коллективной безопасности – объединение государств, которые совместно борются с терроризмом.</p> <p>Экономическое сотрудничество государств с Россией: Китай, Белоруссия.</p> <p>Культурное сотрудничество государств с Россией: спортивные соревнования, художественные выставки, фестивали и конкурсы, выступления театров</p>	<p>Интерактивное задание: «Сравним две фотографии (на одной люди сложены на груди руками, на другой – пожимающие друг другу руки)». Какую из них можно назвать «союзники»?</p> <p>Рассказ учителя: страны, которые объединились (стали союзниками) в борьбе с международным терроризмом.</p> <p>Интерактивное задание: на основе иллюстраций описать товары, которые получает Россия из стран (Китай, Белоруссия, Турция, Сирия)</p> <p>Просмотр и оценка видео: выступления Большого театра за рубежом</p>
------------	--	---

<p>3-4 классы</p>	<p>Союзники современной России. Договор о коллективной безопасности – объединение государств, которые совместно борются с терроризмом.</p> <p>Научное сотрудничество России с Белоруссией, Китаем, Индией, Кубой.</p> <p>Экономическое сотрудничество государств с Россией: Китай, Турция, Белоруссия, Сирия.</p> <p>Культурное сотрудничество государств с Россией: спортивные соревнования, художественные выставки, фестивали и конкурсы, выступления театров</p>	<p>Просмотр видео: подписание главами государств договора о сотрудничестве (В.В. Путин и А.Г. Лукашенко)</p> <p>Интерактивное задание: подберем антонимы и синонимы к слову союзник. Сформулируем суждение: кто такой союзник.</p> <p>Рассказ учителя: что такое научное сотрудничество?</p> <p>Интерактивное задание: на основе иллюстраций описать товары, которые получает Россия из стран (Китай, Белоруссия, Турция, Сирия)</p> <p>Просмотр и оценка видео: параолимпийские соревнования; художественные выставки, выступления Большого театра за рубежом.</p> <p>Интерактивное задание: восстановим пословицу. Например, «В одиночку — слабы, вместе — сильны». «Где большинство, там и сила».</p>
-------------------	--	--

21. Менделеев. 190 лет со дня рождения

1-2 классы

Наука и ученые: научные открытия позволили изменить жизнь человека и развивать общество.

Лаборатория ученого. Что в ней происходит?

Д.И. Менделеев - выдающийся ученый-химик и физик (изучал свойства веществ), создатель воздушного шара.

Менделеев – педагог, профессор химии в университете, автор учебников по химии. Любимые занятия ученого в свободное время: «чемоданных дел мастер», шахматист.

Просмотр видео: открытия человека, которые позволили развивать общество (паровоз, радио, электричество, космическая ракета)

Интерактивное задание: Нам нужно сравнить свойства каких-то веществ, например, воды и молока, чая и сока. Что нам нужно сделать? Зачем ученый проводит опыты, эксперименты?

Рассказ учителя: Д.И. Менделеев проводит опыты с различными веществами, изучая их свойства и выделяя похожие свойства веществ.

Работа с иллюстрациями и текстом: Менделеев – полет на воздушном шаре. Интерактивное задание: выбрать ответ на вопрос: «С какой целью создал Менделеев воздушный шар? Ответы: он хотел показать своим детям Землю из космоса; ему нравилось летать; он хотел изучать атмосферу.

Рассматривание фото любимых занятий ученого: создание чемоданов, шахматы, рисование.

Дискуссия: Почему Менделеева называли «чемоданных дел мастер»? Разве он не мог купить себе чемодан в магазине? Можно ли по свободным занятиям ученого сказать, что он был разносторонним, творческим и очень интересным человеком?

<p>3-4 классы</p>	<p>Роль научных открытий в жизни и развитии общества и человека. Д.И. Менделеев – великий химик, физик, метеоролог. Исследование ученых свойств веществ, атмосферы Земли, создание бездымного пороха.</p> <p>«Хобби» Менделеева: «чемоданных дел мастер», шахматист, художник (создатель новых красок)</p>	<p>Интерактивное задание: «Нужно проверить, потонет ли в воде данный предмет? С чего нужно начать?</p> <p>Выберите правильный ответ: спросить у взрослых; высказать предположение; посмотреть ответ в Интернете.</p> <p>Дискуссия: объясним суждение, высказанное Менделеевым – «Знать – значит предсказывать»</p> <p>Работа с репродукциями картин: И. Репин «Д.И. Менделеев»; Н. Ярошенко «Д.И. Менделеев», В. Петров-Гринев «Портрет Д.И. Менделеева (по выбору)». Беседа: каким изображен Дмитрий Иванович? Какая обстановка его окружает? Можно ли представить, о чем думает ученый?</p> <p>Работа с иллюстрациями и текстом. Тема: «Менделеев – полет на воздушном шаре». Беседа: «С какой целью создал ученый воздушный шар (стратостат)?</p> <p>Рассматривание фото любимых занятий ученого: создание чемоданов, шахматы, рисование.</p> <p>Дискуссия: почему Менделеева называли «чемоданных дел мастер»? Разве он не мог купить себе чемодан в магазине? Можно ли по свободным занятиям ученого сказать, что он был разносторонним, творческим и очень интересным человеком?</p>
-------------------	--	--

22. День первооткрывателя

<p>1-2 классы «Первооткрыватели: мореплаватели и космонавты»</p>	<p>Первооткрыватели первыми открывают новые земли, страны, изучают и описывают их особенности.</p> <p>Российские мореплаватели: открывшие Антарктиду (Ф. Беллинсгаузена и М. Лазарев). Первые открыватели космоса: Ю. Гагарин, В. Терешкова, А. Леонов.</p> <p>Проявление интереса и уважения к личности первооткрывателя, его чертам характера: целеустремленности, смелости, упорству</p>	<p>Просмотр видео «Антарктида – шестой континент» Рассказ учителя: «Восток» и «Мирный» история открытия Антарктиды. Рассматривание портретов Ф. Беллинсгаузена и М. Лазарева, а также парусных кораблей.</p> <p>Работа с иллюстрациями: рассматривание и описание станций, работающих в Антарктиде: «Мирный», «Лазаревская», «Прогресс». Беседа: С какой целью создаются станции в Антарктиде?</p> <p>Интерактивное задание: что ты знаешь о первых космонавтах. Рассказы детей на основе иллюстраций и картин о космосе А. Леонова.</p> <p>Интерактивное задание: сделаем первые странички нашей классной книги «Первопроходцы».</p>
--	---	---

<p>3-4 классы «Первооткрыватели – граждане России»</p>	<p>Первопроходцами называют людей, которые открывают, изучают и описывают новые территории Земли, а также космос; первыми делают важные научные открытия. Это – мореплаватели, землепроходцы, первооткрыватели космоса, изобретатели, ученые-медики</p> <p>Проявление интереса и уважения к личности первооткрывателя, его чертам характера: целеустремленности, смелости, упорству</p>	<p>Воображаемая ситуация: ролевая игра «Рассказывают моряки кораблей «Нева» и «Надежда» (дети читают или рассказывают об отдельных событиях кругосветного путешествия Ю. Лисянского и И. Крузенштерна). Например, когда проходило путешествие, сколько оно длилось; в каких странах побывали моряки; праздник Нептуна; встреча с аборигенами.</p> <p>Интерактивное задание: на основе иллюстраций и текста к ним составить рассказ о путешествии Миклухо-Маклая.</p> <p>Викторина (на основе иллюстраций): «Знаешь ли ты?»: Кто открыл радио? Кто первым вышел в открытый космос? Кем был Пирогов? Кем был Склифосовский?</p> <p>Рассматривание и описание героя картины художника М. Нестерова «Портрет хирурга С. Юдина». Вопросы для обсуждения: каким изображен хирург? Почему центром картины является рука врача? Какие качества героя отразил художник?</p> <p>Заполним таблицу: каких мы знаем первооткрывателей – мореплавателей, землепроходцев, космонавтов, ученых</p>
<p>23. День защитника Отечества</p>		
<p>1–2 классы</p>	<p>Благодарность армии за мирную жизнь, за проявление патриотических чувств, защиту Родины, охрану ее рубежей. Преемственность поколений.</p> <p>Армия в годы войны и мирное время: всегда есть место подвигу. Памятник советскому воину в Берлине. Качество российского воина: смелость, героизм, самопожертвование</p>	<p>Просмотр видео: парад Победы 1945 г. Беседа: с кем сражалась советская армия? Что принесла победа в ВОВ нашей стране и миру? Какие чувства испытывают люди разных поколений, освободившись от фашизма?</p> <p>Интерактивное задание: краткие суждения детей по иллюстрациям: «Вспомним героев Советского Союза». (Например, дважды Герои Советского Союза: летчики – В. Алексеев, Н. Степанян, А. Ефимов; танкисты – С. Хохряков, В. Архипов, С. Шутов; моряки – В. Леонов (по выбору)).</p> <p>Рассказ учителя об истории памятника советскому солдату в Берлине (о Н. Масалове).</p>

<p>3–4 классы</p>	<p>Благодарность армии за мирную жизнь, за проявление патриотических чувств, защиту Родины, охрану ее рубежей. Преемственность поколений.</p> <p>Страницы истории российской армии. «В жизни всегда есть место подвигу». Герои России мирного времени</p>	<p>Слушание песни из кинофильма «Офицеры» и просмотр соответствующего отрывка из фильма Комментарий детей: вызвало ли волнение эта песня и эти кинокадры?</p> <p>Беседа: о каких качествах солдат и офицеров советской армии говорится в песне?</p> <p>Просмотр видео (фотографий): оборона Москвы, Сталинградская битва, Курское танковое сражение, парад Победы на Красной площади (по выбору).</p> <p>Беседа: что принесла победа в ВОВ нашей стране и миру? Какие чувства испытывают люди разных поколений, освободившись от фашизма?</p> <p>Интерактивное задание: мини-рассказы детей на основе иллюстраций на тему «О героях мирного времени». Например: О. Федора, С. Бурнаев, А. Логвинов, С. Солнечников (по выбору). Дискуссия: «Думали ли герои, совершая подвиги, о каких-то наградах для себя? Назовем качества героев».</p> <p>Создадим плакат к Дню защитника Отечества. Какие слова напишем, как благодарность нашей армии за их службу?</p>
-------------------	---	---

24. Как найти свое место в обществе?

<p>1-2 классы «Я – в семейном и детском обществе»</p>	<p>Твое место в семейном коллективе. Твое равноправное участие в трудовой, досуговой жизни семьи. Проявление активности, инициативности в делах семейных.</p> <p>Классный коллектив – это твое детское общество. Твои интересы, обязанности, друзья в этом обществе.</p>	<p>Просмотр видео: коллективный труд семьи. Беседа: нравится ли детям работать вместе с родителями?</p> <p>Дискуссия: обсудим, в каком случае Ира поступает как равноправный член семейного коллектива: а) Она всегда откликается на просьбу бабушки помочь ей; б) Оля всегда предлагает бабушке свою помощь.</p> <p>Интерактивное задание: оцени ситуации. Ответь на вопрос: «Кто из этих детей нашел свое место в коллективе».</p> <p>1) Петя хорошо рисует. Но на предложение оформить классную газету ответил: «Я не могу, некогда мне. Пусть Мила рисует».</p> <p>2) Первоклассники готовят концерт к Дню учителя. Для выступления нужны одинаковые платочки-галстучки. Где их взять? Оля предлагает: «Меня мама научила вязать. Я свяжу платочки-галстучки, будет красиво».</p> <p>Интерактивное задание: проанализируй пословицы и поговорки. Какие качества характеризуют коллектив: соотнеси слово-качество с соответствующей пословицей.</p> <p>«Берись дружно – не будет грузно» (согласованность); «В коллективе чужой работы не бывает» (взаимопомощь); «В согласном стаде волк не страшен» (согласие, единство); «Без командира нет коллектива» (умение подчиняться)</p>
---	--	--

<p>3-4 классы «Как сегодня готовиться жить успешно во взрослом обществе?»</p>	<p>Школьная жизнь – подготовка к взрослой жизни в обществе. Качества члена детского общества, которые помогают найти свое место в жизни. Знаешь ли ты себя: что ты хочешь, о чем мечтаешь, к чему стремишься, что для этого делаешь</p>	<p>Просмотр видео: спортивные выступления детей (художественная гимнастика, спортивные танцы, синхронное плавание – по выбору) Беседа: какие качества членов спортивного коллектива помогают им достичь слаженности и красоты движений? Интерактивное задание: нужно написать на листочке свое желание, листочек не подписывать. Сложим желания в чудесный мешочек, все перемешаем, а теперь оценим, какие из желаний относятся наши ученики только к себе, а какие – ко всему классу. Много ли в нашем обществе эгоистов или большинство имеет желания, касающиеся благополучия других Работа с иллюстративным материалом: что главное в жизни этих детей – «я хочу, это - мне» или «я могу и должен, это – для всех»? Кто из этих детей проявляет эгоизм? Кто – равноправный член семейного коллектива? Интерактивное задание: проанализируй пословицы и поговорки. Какие качества характеризуют коллектив: соотнеси слово-качество с соответствующей пословицей. «С ремеслом спеши дружить — в коллективе легче жить» (трудовые умения); «Веника не переломишь, а по пруту весь веник переломашь» (согласованность, дружба); «Что одному трудно, то сообща легко» (взаимопомощь). «Без актива нет коллектива» (умение подчиняться). Сделаем памятку: какие качества нужно воспитывать в себе, чтобы в обществе жить в мире и согласии?</p>
---	---	---

25. Всемирный фестиваль молодежи

1-2 классы

Фестиваль молодежи и студентов проходит под лозунгом «За мир, дружбу, солидарность и справедливость!». Фестиваль – это возможность молодых людей общаться: поделиться своими планами на будущее, рассказать о своей стране, о работе или учебе. На Фестивале проводятся различные мероприятия, собрания, диспуты, дружеские соревнования, концерты. Россия принимает гостей со всего мира дружелюбно и гостеприимно

Просмотр видео: открытие Международного фестиваля молодежи и студентов в 2017 г. Беседа: для чего проводятся Фестивали молодежи.

Воображаемая ситуация: Представьте, что каждый из вас – участник Фестиваля. Вы изучили программу и хотите выбрать мероприятие, на которое вам хочется пойти. Поделитесь своими планами с одноклассниками.

Программа Фестиваля: 1) Образовательная программа – «Россия в советское время», «День Африки», «День Азии и Океании», «День Европы», «Неграмотность в мире и борьба с ней». 2) Культурная программа – «Джазовый фестиваль», «Музыка будущего», «Танцевальная академия»

Виртуальная экскурсия в образовательный центр «Сириус» (работа с иллюстративным материалом): что увидят здесь гости Фестиваля

<p>3-4 классы</p>	<p>Фестиваль молодежи и студентов проходит под лозунгом «За мир, дружбу, солидарность и справедливость!». История рождения Фестивалей.</p> <p>Фестиваль – это возможность молодых людей общаться: поделиться своими планами на будущее, рассказать о своей стране, о работе или учебе. На Фестивале проводятся различные мероприятия, собрания, диспуты, дружеские соревнования, концерты. Россия принимает гостей со всего мира дружелюбно и гостеприимно</p>	<p>Слушание гимна фестиваля молодежи и студентов 2017 года. Беседа: О каких идеях Фестиваля говорится в его гимне? (Мы открыты всему. Дружба, мир, солидарность. Молодежь – создатели новой истории).</p> <p>Рассказ учителя: история рождения Фестивалей: первый (1947, Прага), второй (1957, Москва, последний (2017, Сочи).</p> <p>Программа Фестиваля: 1) Образовательная программа – «Россия в советское время», «День Африки», «День Азии и Океании», «День Европы», «Неграмотность в мире и борьба с ней». 2) Культурная программа – «Джазовый фестиваль», «Музыка будущего», «Танцевальная академия»; 3) Спортивная программа – футбол, теннис, фигурное катание, шахматы.</p> <p>Виртуальная экскурсия в образовательный центр «Сириус» (работа с иллюстративным материалом): что увидят здесь гости Фестиваля. Беседа: Для каких ребят создана школа «Сириус»? Чем учатся дети. Если бы ты был учеником этой школы, какое бы выбрал направление образования: Спорт? Науку? Искусство?</p> <p>Просмотр и оценка видео: что говорят о России и россиянах зарубежные гости Фестиваля (2017 г)? Изменилось ли отношение молодых людей разных стран о России?</p>
-------------------	--	--

26. Первым делом самолеты.... О гражданской авиации

1-2 классы

Гражданской авиации России 100 лет. Значение авиации для жизни общества и каждого человека.

Мечта человека летать воплотилась в сказках, легендах. Первый самолет гражданской авиации в России. Типы современных самолетов.

Просмотр видео: взлет самолета.

Беседа: какое чувство у вас возникает, когда вы смотрите, как в воздух поднимается самолет? летали ли вы на самолете? Ваши ощущения (страшно, удивительно, радостно, удивительно).

Работа с иллюстрациями: на чем летают герои русских сказок (народных и авторских). Например, ступа бабы-Яги, ковер-самолет, Конек-Горбунок.

Рассматривание картины А. Дейнеко «Никитка – первый русский летун». Чтение учителем отрывка из легенды: «Смерд Никитка, боярского сына Лупатова холоп», якобы смастерил себе из дерева и кожи крылья и даже с успехом летал на них».

Интерактивное задание: сравните два числа. В начале XIX века дорога из Москвы в Санкт-Петербург на лошадях занимала 4-5 дней. Сегодня от Москвы до северной столицы – 1,5 часа полета.

Рассказ учителя: первый самолет гражданской авиации в России – АНТ-9.

Просмотр видео: новые самолеты сегодня.

3-4 классы	<p>Гражданской авиации России 100 лет. Значение авиации для жизни общества и каждого человека.</p> <p>Мечта человека летать воплотилась в сказках, легендах, летописях. Мечта стать летчиком, покорить воздушное пространство свойственно как мужчинам, так и женщинам разного возраста.</p> <p>Первый самолет гражданской авиации в России. Типы современных самолетов</p>	<p>Просмотр видео: взлет самолета.</p> <p>Беседа: какое чувство у вас возникает, когда вы смотрите, как в воздух поднимается самолет? летали ли вы на самолете? Ваши ощущения (страшно, удивительно, радостно, удивительно).</p> <p>Рассматривание репродукции картины А. Дейнеко «Полет сквозь время». Беседа: «Можно предположить, что на картине изображена семья – летчик и два его сына? Кем хотят стать мальчишки? Кто их «заразил» интересом к небу и полетам? Будут ли мальчишки летчиками?</p> <p>Рассматривание картины А. Дейнеко «Никитка – первый русский летун». Чтение учителем отрывка из легенды: «Смерд Никитка, боярского сына Лупатова холоп», якобы смастерил себе из дерева и кожи крылья и даже с успехом летал на них».</p> <p>Рассказ учителя: «Первый гражданский самолет АНТ-9 (руководитель А. Туполев).</p> <p>Просмотр видео: «Авиация XXI века» России»: знакомимся с новыми типами российских самолетов гражданской авиации. Задание: сравните современные самолеты с первыми гражданским самолетом АНТ-9</p>
27. Крым – дорога домой		
1-2 классы	<p>Вспомним, что такое Крым? Уникальные природные места Крыма. Города Крыма, его столица.</p> <p>Как живет сегодня Крым.</p>	<p>Видео: «Путешествие по Крыму». Работа с иллюстрациями: уникальные места природы Крыма, столица – Симферополь. Детский парк. Парк Салгирка, танк-памятник освободителям города от фашистов, Крымский театр кукол.</p> <p>Воображаемая ситуация: Представьте, что вы – жители Крыма. Что бы вы посоветовали посмотреть в Крыму ее гостям?</p> <p>Работа с иллюстрациями: чем занимаются младшие школьники после уроков? Фотографии, отражающие, к примеру, игру в пашки и шахматы, танцы, занятие лепкой или рисованием, театральной деятельностью.</p>

<p>3-4 классы</p>	<p>Крым на карте России. История присоединения Крыма к России. Крым – губерния России с 1783 года, когда у Белой скалы крымчане принесли присягу на верность России и ее императрице Екатерине Великой. Крым всегда оставался свободной частью России: было сохранено другое вероисповедание, знати присваивался титул дворянский титул. Россия построила Севастополь - крупнейший порт Крыма. Как живет сегодня Крым: Крымский мост, трасса Таврида, благоустройство городов, восстановление сельского хозяйства, народной культуры</p>	<p>Просмотр видео: Крым на карте России. Вид Крыма с высоты птичьего полета. Беседа: Опишите, как выглядит полуостров Крым с высоты птичьего полета. Рассматривание иллюстраций и обсуждение рассказа учителя: «Присоединение Крыма к России в 1783 году. Просмотр видео: Севастополь – крупнейший город Крыма, построенный при Екатерине Великой. Работа с иллюстрациями: достопримечательности Севастополя. Виртуальная экскурсия: проедем по Крымскому мосту. Воображаемая ситуация: мы на уроке в начальной школе – Урок безопасности. Беседа: чему учатся дети на уроке безопасности? Просмотр видео: музыка и танцы крымских татар. Беседа: подберем слова для оценки искусства татарского народа</p>
-------------------	--	---

28. Россия – здоровая держава

1-2 классы

Человек должен быть здоров, жизнерадостен, закален. Это помогает ему многое успевать, успешно заниматься трудом, учебой, домашними делами. Здоровые люди активно участвуют в жизни общества.

Что такое здоровый образ жизни, как человек должен его организовывать.

Россия – спортивная страна

Просмотр видео: гимн «Дети – в спорт». Беседа: «Как вы понимаете слова гимна: «Дети – будущее страны!»

Эвристическая беседа? «Почему человек должен быть здоров, жизнерадостен и активен?»

Интерактивное задание: сравните рисунки двух детей, оцените, как они одеты, чем они занимаются? Кто из них, по вашему мнению, чаще болеет?

Работа с текстами стихотворений о здоровье и занятиями физкультурой. Например, «Зарядка» (А. Барто), «Купить можно много» (А. Гришин), «Солнце воздух и вода» (А. Усачев).

Работа с иллюстрациями: назовем и запишем слова, которые расскажут нам, что человек должен делать, чтобы сохранить и укрепить здоровье.

Интерактивное задание: рассмотреть фото разных видов спорта, назвать каждый вид. Рассказать, каким спортом ты занимаешься или хочешь заниматься?

<p>3-4 классы</p>	<p>Человек должен быть здоров, жизнерадостен, закален. Правила здорового образа жизни.</p> <p>Российское государство заботится о том, чтобы все граждане были здоровы, а Россия всегда называли здоровой державой. В России строятся стадионы, детские спортивные школы и центры, бассейны. Россия – мировая спортивная держава</p>	<p>Интерактивное задание: оценим пословицы и поговорки, сформулируем правила здорового образа жизни. Например, пословицы и поговорки: «Двигайся больше — проживешь дольше»; «Лучше лекарства от хвори нет, делай зарядку до старости лет»; «Кто курит табак, тот сам себе враг»; «Чтоб больным не лежать, нужно спорт уважать», «Кто излишне полнеет, тот стареет», «Тот, кто закаляется, здоровьем наполняется» (на выбор)</p> <p>Интерактивное задание: нужно разложить иллюстрации на две группы: 1) Полезно для здоровья; 2) Вредно для здоровья.</p> <p>Интерактивное задание: на тему «Физкультура зимой и летом» предложите перечень подвижных игр, физических упражнений для проведения интересных, веселых и полезных прогулок»</p> <p>Игра-соревнование: кто быстрее всех найдет ошибки в меню третьеклассника Пети (меню дано с нарушением баланса белков-жиров-углеводов)</p> <p>Виртуальная экскурсия в спортивную школу (на стадион). Рассказы детей, какую спортивную секцию они посещают.</p> <p>Беседа: чтобы укрепить свое здоровье, чем бы вы хотели заниматься?</p>
-------------------	---	---

29. Цирк! Цирк! Цирк!

1-2 классы	<p>Почему и дети, и взрослые любят цирк?</p> <p>Цирковые профессии. Вспомним великие семьи цирковых артистов: семья Запашных; семья Кантемировых. Знаменитый «Уголок Дурова» и его основатель.</p> <p>Великий клоун Ю. Никулин. Первая женщина-укротительница тигров Ю. Бугримова</p>	<p>Просмотр видео – цирковое представление и «Песенки о цирке». Беседа: «Любите ли вы цирк?»</p> <p>Интерактивное задание: Назови цирковую профессию (соедини фото с названием цирковых профессий). (Например, воздушный гимнаст, клоун, укротитель, наездник, жонглёр, акробат) – по выбору.</p> <p>Работа с иллюстрациями: знакомство с великими цирковыми семьями и цирковыми артистами. Описание их цирковой деятельности.</p> <p>Создадим плакат-аппликацию «Цирк! Цирк! Цирк!»</p>
3-4 классы	<p>Страницы истории цирка в России. Цирковые профессии и их знаменитые представители. Великий клоун Ю. Никулин. Первая женщина-укротительница тигров И. Бугримова.</p> <p>Просто ли стать цирковым артистом?</p>	<p>Рассматривание фото зрителей во время спектакля. Беседа: о чем рассказывает мимика, выражение лица зрителей? Можно ли по фотографиям ответить на вопрос: «Почему все любят цирк?».</p> <p>Рассказ учителя с использованием иллюстраций: страницы истории цирка в России: XVIII век – появление русских бродячих артистов; первые стационарные цирки братьев Никитиных; самый старый цирк в Москве на Цветном бульваре.</p> <p>Беседа: в каких городах нашего края есть цирк?</p> <p>Интерактивное задание: соедини фото с названием профессии. (Например, воздушный гимнаст, клоун, эквилибрист, укротитель, иллюзионист, наездник, жонглёр, акробат) – по выбору.</p> <p>Прослушивание песни Ю. Никулина «День рождения. Старый цирк». Беседа: «Как вы понимаете слова в песне: «Голос цирка будто голос чуда, чудо не стареет никогда!»</p>

30. «Вижу Землю»

1-2 классы	<p>Книга Ю.А. Гагарина «Вижу Землю». Первые впечатления космонавта о наблюдениях голубой планеты «Земля».</p> <p>Страницы рассказа Ю.А. Гагарина «Вижу Землю»: детство, участие в семейном труде, тяготы войны, первая профессия, желание и стремление стать летчиком. Первый полет.</p> <p>Как современный школьник может изучать планету Земля?</p>	<p>Видео: пуск корабля-спутника «Восток-1». Обсудим: какое слово, сказанное Юрием Алексеевичем во время взлета, сейчас знает весь мир?</p> <p>Читаем, рассматриваем фотографии, обсуждаем страницы книги Ю.А. Гагарина «Вижу Землю» (детство, первая профессия, желание стать летчиком). Оцениваем качества характера Юрия, которые помогли ему стать настоящим летчиком, а потом и космонавтом (ответственность, настойчивость, трудолюбие, мечтательность).</p> <p>Виртуальная экскурсия в планетарий</p>
3-4 классы	<p>Первый космонавт России и мира: личность Ю.А. Гагарина. Причина, по которой космонавт решил написать книгу «Вижу Землю». Рассказ Юрия Алексеевича о своем детстве, взрослении и подготовка к полету.</p> <p>Как современный школьник может изучать планету Земля?</p>	<p>Видео: пуск корабля-спутника «Восток-1». Обсудим: Какое слово, сказанное Юрием Алексеевичем во время взлета, сейчас знает весь мир?</p> <p>Интерактивное задание: на основе иллюстраций и отрывков из книги Ю.А. Гагарина «Вижу Землю» составить рассказ на тему «Простым он парнем был».</p> <p>Дискуссия: о каких качествах Юрия-подростка говорят его слова: «Мы гордились, когда впервые что-нибудь получалось самостоятельно: удалось ли запрячь лошадь, насадить топор на топорище, поправить забор...»</p> <p>Виртуальная экскурсия в планетарий, в музей Космонавтики; восприятие репродукций картин А. Леонова о космосе – по выбору.</p> <p>Беседа: оценим наказ, который оставил людям Ю.А. Гагарин: Люди, будем хранить и приумножать эту красоту, а не разрушать ее!</p>

31. 215 лет со дня рождения Гоголя

1-2 классы	<p>Н.В. Гоголь – великий русский писатель. Его произведения сатирически освещают жизнь общества XIX века. Удивительные факты писателя: сочинение стихов в 5 лет; загадочность поведения, стеснительность; суеверность. Увлечения Гоголя: любовь к рукоделию; умение и интерес к приготовлению украинских блюд.</p> <p>Знакомство и дружба Гоголя и Пушкина</p>	<p>Просмотр видео – памятники Н.В. Гоголю в Москве. Бесед: «Сравните изображение Гоголя на памятниках. Почему один называют «грустным», а второй «веселым»?</p> <p>Интерактивное задание: работа с иллюстрациями и текстом повести Гоголя «Ночь перед Рождеством»: определите, к какому тексту относится иллюстрация.</p> <p>Рассматривание репродукции картины М. Клодта «Пушкин у Гоголя». Беседа: «Чем занимаются герои картины?»</p> <p>Работа с иллюстрациями: оцените сюжеты иллюстраций, определите по ним увлечения писателя</p>
------------	--	--

<p>3-4 классы</p>	<p>Н.В. Гоголь – великий русский писатель. Его произведения сатирически освещают жизнь общества XIX века. Особенности характера писателя: застенчивость, склонность к мистике, стремление к уединению. Влияние склонности писателя к мистике, фантастике на сюжеты его произведений</p> <p>Знакомство и дружба с Пушкиным.</p> <p>Интерес детей к фантастическим (сказочным) произведениям. Особый стиль произведений Гоголя: обращение к читателю; диалоги, народность языка</p>	<p>Просмотр видео – памятники Н.В. Гоголю в Москве. Бесед: «Сравните изображение Гоголя на памятниках. Почему один называют «грустным», а второй «веселым»?</p> <p>Работа с иллюстрациями (видео) к сказке «Ночь перед Рождеством». Беседа: есть ли среди героев сказочные? Что происходит с героями этой рождественской сказки? Напоминают ли эти события – народные волшебные сказки?</p> <p>Интерактивное задание. «Волшебная сила языка Гоголя»: сравните два разных начала рассказа героя. Определите, какое начало более интересное и привлекательное для читателя.</p> <p>а) Расскажу вам о смешливом дедушке Максиме, который нашел заколдованное место. Вот что с ним произошло. Слушайте.</p> <p>б) Ей-богу, уже надоело рассказывать! Право, скучно: рассказывай да и рассказывай, и отвязаться нельзя! Ну, извольте, я расскажу, только, ей-ей, в последний раз...</p> <p>Вот если захочет обморочить дьявольская сила, то обморочит; ей-богу, обморочит!</p> <p>Рассматривание репродукции картины П. Геллер. «Гоголь и Жуковский у Пушкина в Царском селе». Беседа: «Чем занимаются герои картины?», «Почему первым слушателем своих произведений Гоголь просил быть Пушкина?»</p> <p>Работа с иллюстрациями: оцените сюжеты иллюстраций, определите по ним увлечения писателя</p>
-------------------	---	--

32. Экологичное потребление

1-2 классы	Экологичное потребление – как использовать природу, чтобы приносить ей как можно меньше вреда. Что значит – жизнь без отходов: отказ от ненужного, продление жизни вещей, повторное использование, экономия природного материала (воды, света)	<p>Просмотр и обсуждение видео (фото) - «Как мусор становится седьмым континентом Земли». Беседа: вредит ли природе «седьмой континент» (мусорное пятно в Тихом океане).</p> <p>Воображаемая ситуация.</p> <ol style="list-style-type: none">1. Представим, что мальчик порвал брюки. Предложите способы возможного использования этой вещи.2. Бабушка наварила огромную кастрюлю каши. Никто уже не хочет ее есть. Предложите способы, чтобы кашу не выбрасывать. <p>Работа с иллюстративным материалом: берегут ли природу жители этой квартиры?</p> <p>Обсудим: какие таблички-напоминания можно сделать в доме, чтобы экономно относиться к воде и электричеству.</p>
------------	--	--

<p>3-4 классы</p>	<p>Экологичное потребление – как использовать природу, чтобы приносить ей как можно меньше вреда. Что значит – жизнь без отходов: отказ от ненужного, продление жизни вещей, сокращение потребления, повторное использование, переработка отходов, экономия природного материала (воды, света)</p>	<p>Просмотр и обсуждение видео (фото) - «Как мусор становится седьмым континентом Земли». Беседа: вредит ли природе «седьмой континент» (мусорное пятно в Тихом океане).</p> <p>Интерактивное задание: что означает суждение: «относитесь к покупкам вдумчиво». Обсудим ответы: какие из них продуманные?</p> <p>Например: если вещь нравится, ее нужно купить; нужно уметь отказываться от ненужного, но модного; подумать: можно ли мои старые вещи переделать; нужно, чтобы в доме было много разных продуктов; нужно покупать с умом, это сохраняет деньги.</p> <p>Проведем мини-исследование: проанализируем «рождение» и жизнь какой-нибудь одежды (например, свитера, брюк): покупка шерсти (материала); создание выкройки; пошив, покупка пуговиц, молнии; сдача вещи на продажу; перевозка вещи в магазин; покупка; через месяц ношения обливают жирным борщом; пятно не отстирывается; вещь выбрасывается...</p> <p>Вопрос для обсуждения: можно ли считать это экологичным потреблением?</p> <p>Задание: заполним памятку «Экологичное потребление – это...»</p>
-------------------	--	---

33. Труд крут!

1-2 классы

Труд – основа жизни человека и развития общества. Любой труд имеет цель, результат. Качества труженика, которые определяют успешность его трудовой деятельности: наличие знаний-умений, терпение, старательность, ответственность, аккуратность и др.

Просмотр видео «Ежик – неумейка». Какое качество ежика помогло ему выбраться из кастрюли?

Просмотр видео «Труд гончара». Беседа: «Легко ли сделать вазу?»: быстро ли лепится предмет из глины; почему гончар должен быть внимательным? Аккуратным? Получится ли красивый предмет, если спешить, не обращать внимание на неровности, нарушение пропорций?

Дискуссия: Вспомним Незнайку – героя книги Н. Носова. Незнайка был таким любознательным! Он пытался играть на трубе, рисовать, писать стихи, даже управлять машиной. Почему же у него ничего не получалось?

Интерактивное задание: соединим иллюстрацию трудового действия с важным условием его успешного выполнения. Например, приготовить пирог (знать рецепт его приготовления); убрать квартиру (уметь включать пылесос); помочь при порезе пальца (уметь обрабатывать рану)

Обсудим вместе: определим значение пословиц и поговорок о труде: «Нужно наклониться, чтобы из ручья напиться»; «Была бы охота, заладится всякая работа», «Поспешишь – людей насмешишь». Обратим внимание на слова, которые очень важны для работы (знания, умения, усердие, старание, терпение, желание).

<p>3-4 классы</p>	<p>Страницы прошлого: трудились ли люди первобытного общества? Труд – основа жизни человека и развития общества.</p> <p>Не только талант определяет успешность трудовой деятельности. Человек должен иметь знания и умения, быть терпеливым и настойчивым, не бояться трудностей (труд и трудно – однокоренные слова), находить пути их преодоления. Человек должен любить свою работу и любую выполнять старательно и ответственно. В современных условиях значительная часть труда – работа коллективная</p>	<p>Просмотр отрывка из мультфильма «Нехочуха». Дискуссия: «Может быть прав мальчик – герой мультфильма, что легко и хорошо жить, если тебя обслуживают роботы?»</p> <p>Виртуальное путешествие в прошлое. Рассмотрение иллюстраций на тему «Жизнь первобытного общества». Беседа: каким трудом занимались первобытные люди? Какие цели труда достигались?</p> <p>Дискуссия на основе рассматривания пейзажа И. Левитана. Вопрос для обсуждения: «Только ли талант художника определяет ценность его живописи?» (умение наблюдать, чувствовать цвет, форму, пространство, владеть кистью и красками).</p> <p>Интерактивное задание: «Как хлеб на стол пришел?» На основе иллюстративного материала ответить на вопросы: «Как доказать, что деятельность хлебороба носит коллективный характер?», «При каком условии деятельность хлеборобов будет успешной?»</p> <p>Работа в группах: определите значение пословиц и поговорок о труде. «Яблоню ценят по плодам, а человека – по делам», «Не лежи на печи, будешь есть калачи», «Не делай наспех, сделаешь курам нас мех»</p>
-------------------	--	--

34. Урок памяти

1-2 классы	<p>Что такое память человека? Память начинается с семьи, детства, школы</p> <p>Что такое память поколений? Страницы прошлого, которые нельзя забывать. Преемственность в трудовой деятельности: декоративно-прикладное искусство народов России. Трудовые династии.</p> <p>Качества россиянина, которые переходят из поколения в поколение.</p>	<p>Встреча с выпускниками школы: что они помнят о своей школьной жизни?</p> <p>Эвристическая беседа: что может рассказать семейный альбом? Рассказы детей о своем семейном древе.</p> <p>Просмотр видео: вспомним героические страницы истории России. Назовем историческое событие и его влияние на жизнь общества и каждого его члена</p> <p>Беседа: какое чувство объединяло граждан России, когда Родине грозила опасность?</p> <p>Ролевая игра на основе воображаемой ситуации: «мастера игрушки» описывают игрушку: как называется, для чего предназначена, из чего сделана, где производится (например, Хохломская, Городецкая, Дымковская, Филимоновская, матрешка из Сергиева Посада – по выбору)</p> <p>Обсуждение значения поговорки: «Умелец да рукоделец себе и другим радость приносит»</p> <p>Работа с иллюстрациями Трудовые династии необычных профессий. Например, Дуровы, Запашные.</p>
------------	---	--

<p>3-4 классы</p>	<p>Зачем человеку историческая память? Может ли общество существовать без исторической памяти? Страницы героического прошлого, которые нельзя забывать. Преемственность поколений в области трудовой деятельности, образования, науки. Качества россиянина, которые переходят из поколения в поколение.</p> <p>Музеи, книги, произведения живописи как хранители исторической памяти.</p> <p>Память и профессия человека: знаменитые профессиональные династии России</p>	<p>Встреча с выпускниками школы: что они помнят о своей школьной жизни?</p> <p>Просмотр видео: что такое историческая память? Беседа: может ли человек и общество жить без памяти о прошлом? Что каждый из вас помнит о своем детстве? Эти воспоминания приятны, нужны вам?</p> <p>Интерактивное задание: соотнесите иллюстрацию о героическом прошлом России с названием события. Какое чувство объединяло граждан России, когда Родине грозила опасность? Какие качества проявляли герои этих событий?</p> <p>Работа с иллюстративным материалом: сравнение школы Древней Руси с современной школой; число факультетов в МГУ имени Ломоносова в год его открытия и сегодня. Формулирование суждений: вклад в развитие общества научных открытий (например, радио, телевидения, компьютера).</p> <p>Дискуссия: может ли современное общество отказаться от музеев, книг, произведений живописи?</p> <p>Рассказ учителя: профессиональные династии России (ученых, врачей, музыкантов и др.). Вопрос для обсуждения: «Почему дети выбирают профессии своих родителей?»</p>
-------------------	---	--

35. Будь готов! Ко дню общественных организаций

<p>1-2 классы</p>	<p>19 мая – День детских общественных организаций. Что такое общественная организация? Чем занимаются общественная организация (общественное движение) «Школа безопасности», «Зеленая планета»?</p> <p>Как мы видим наше участие в общественном движении детей и молодежи?</p>	<p>Просмотр видео: поздравление всех школьников с Днем детских общественных организаций.</p> <p>Работа с иллюстративным материалом: чем занимаются общественные организации «Школа безопасности», «Зеленая планета».</p> <p>Интерактивное задание на основе воображаемой ситуации: если бы мы были членом одной из этих организаций, чем мы мне хотелось заниматься?</p> <p>Коллективный диалог: составим поздравление с Днем общественных организаций</p>
<p>3-4 классы</p>	<p>История рождения советских общественных организаций: «Звездочка», пионерская организация имени Ленина, комсомол. Участие общественных организаций (общественных движений) в жизни общества. Чем занимаются общественная организация (общественное движение) «Зеленая планета», «Детский орден милосердия», «Интеллект будущего». Наше участие в общественном движении детей и молодежи</p>	<p>Просмотр видео: детские общественные организации Советского Союза: как они возникли и чем занимались.</p> <p>Интерактивное задание. Послушаем представителей разных движений. Проанализируем их девизы. Сделаем вывод: какой деятельностью занимаются их члены. Предложим организациям дополнить их план мероприятиями.</p> <p>«Движение первых»: взаимопомощь, историческая память, культура народов России.</p> <p>«Интеллект будущего»: конкурсы и соревнования.</p> <p>«Детский орден милосердия»: помощь детям, испытывающим трудности в учении.</p> <p>Дискуссия: если бы мы создавали общественную организацию или общественное движение, какой бы выбрали девиз?</p>

36. Русский язык великий и могучий. К 225-летию со дня рождения А.С. Пушкина

<p>1-2 классы</p>	<p>А.С. Пушкин – великий русский поэт. Детство Саши Пушкина – влияние бабушки и няни.</p> <p>Темы сказок поэта, схожие с народными сказками.</p> <p>Народность языка в поэзии А.С. Пушкина, использование разговорной речи</p>	<p>Просмотр видео – А.С. Пушкин «Няне». Беседа: «Какие строки стихотворения говорят об отношении поэта к своей няне?</p> <p>Рассматривание репродукции картины А. Непомнящего «Детство Пушкина». Разыгрывание сценки:</p> <p>Саша: - Еще, нянюшка, еще!</p> <p>Няня: - Поздно, голубчик Александр Сергеевич, спать пора... Ну да ладно, слушай еще. У моря-лукоморья стоит дуб, а на том дубу золотые цепи...</p> <p>Интерактивное задание: соотнести иллюстрацию к сказке А.С. Пушкина со строчками из текста сказки.</p> <p>Чтение по ролям отрывков из сказок А.С. Пушкина: диалог в сказке</p>
<p>3-4 классы</p>	<p>А.С. Пушкин – великий русский поэт. Поэзия Пушкина известна и любима во всем мире. Условия жизни, которые повлияли на становление таланта поэта: влияние бабушки и няни; учеба в Царскосельском лицее.</p> <p>А.С. Пушкин - преобразователь литературного русского языка. Он приблизил его к народному языку, отошел от высокопарного стиля, ввел живую разговорную речь</p>	<p>Рассматривание фото книг стихов А.С. Пушкина, переведенных на иностранные языки. Индивидуальное задание детям – перевод названий с английского (французского, немецкого) языка.</p> <p>Работа с иллюстративным материалом: описание портретов бабушки и няни Александра Сергеевича.</p> <p>Воображаемая ситуация. Представим, что мы можем наблюдать, как Пушкин читает стихи няне. Рассмотрим рисунок Н. Ильина: «Пушкин и няня. Зимний вечер», прочитаем отрывок из стихотворения.</p> <p>Рассматривание репродукции картины И. Репина «Пушкин на лицейском экзамене». Беседа: «Увлечен ли поэт чтением своего стихотворения? Как реагирует Державин на его выступление?». Оценка слов Державина «Прекрасно! Великолепна! Господа, да это истинная поэзия!»</p> <p>Интерактивное задание: оценим разговорный стиль поэзии А.С. Пушкина, близость языка к народному, яркость, выразительность языка (на примерах из его произведений)</p>

ОСНОВНОЕ ОБЩЕЕ ОБРАЗОВАНИЕ

Содержание программы внеурочной деятельности

«Разговоры о важном»

День знаний. Знакомство с проектами Российского общества «Знание». Возможности, которые предоставляют проекты общества «Знание» для обучающихся различных возрастов.

Родина — не только место рождения. Природные и культурные памятники — чем гордимся, о чем помним, что бережем?

Зоя Космодемьянская — её подвиг бессмертен, её имя стало символом мужества и стойкости, а жизнь служит примером беззаветной преданности Отечеству, истинной любви к своей Родине.

Право избирать и быть избранным гарантировано Конституцией Российской Федерации каждому гражданину нашей страны. Жизнь, свобода, права и благополучие граждан является одной из главных ценностей, а проявление гражданской позиции, желание участвовать в развитии своего города, региона, страны — достойно уважения.

Ценность профессии учителя. Советник по воспитанию — проводник в мир возможностей, которые создало государство для каждого ребенка в стране, наставник и «старший товарищ», помогающий как объединить школьный коллектив в дружную команду, так и выстроить личную траекторию развития каждому ребенку.

Честность, открытость, готовность прийти на помощь — основа хороших отношений с окружающими. Уважение к окружающим — норма жизни в нашем обществе. В условиях информационных перегрузок, разнообразия быстро решаемых задач, экономической нестабильности, стрессы стали неотъемлемой составляющей жизни человека. Они приводят к депрессивному состоянию, которое, в свою очередь, может привести к проблемам физического здоровья, конфликтам с близкими, неуверенности, озлобленности. Знания о том, как наладить отношения в коллективе, сохранить свое психическое здоровье, как

смотреть на мир позитивно, как не стать жертвой «травли», и самому не опуститься до «травли» других, необходимы всем.

Давние культурные традиции России получают отражение в произведениях кинематографического искусства, которое имеет свой «золотой фонд», признанный во всем мире. Отечественное кино передает наши традиционные ценности, великое культурно-историческое наследие, отображает то, что объединяет нас как нацию. Развитие отечественного кино отражает не только основные вехи развития страны, но и моделирует образ ее будущего. Кино, наряду с литературой и театром, позволяет человеку увидеть себя, как в «зеркале», соотнести свои поступки с поступками героев, анализировать и рефлексировать, приобретать новые знания, знакомиться с миром профессий, с творчеством талантливых людей, с историей и культурой страны.

Подразделения специального назначения (спецназ) в России имеют особую значимость, они олицетворяют служение Отечеству, мужество и силу духа, беспримерное самопожертвование, готовность мгновенно прийти на помощь Родине. Военнослужащие спецназа обладают особыми профессиональными, физическими и моральными качествами, являются достойным примером настоящего мужчины.

Единство нации – основа существования российского государства. Единство многонационального народа, уважение традиций, религий, уклада жизни всех народов является главным в жизни страны. Пока мы едины – мы непобедимы.

Технологический суверенитет нашей Родины необходимо защищать так же, как границы государства, это основа и залог существования современной страны. Развитие сферы информационных технологий сегодня стратегически важно для будущего, профессии в этой сфере очень перспективны и востребованы. Технологический суверенитет решает задачи обеспечения безопасности, получения энергии, продовольственной независимости, транспортной связности. Логика развития экономики предполагает защиту и формирование высокотехнологичных отраслей с высокой долей интеллектуальных вложений. Появление новых профессий связано с цифровизацией экономики, движением к технологическому суверенитету.

Традиционная семья в России – это союз мужчины и женщины, которые создают и поддерживают отношения уважения, заботы и взаимной поддержки. Основа семьи – это любовь. Важно, чтобы дети стремились создавать полноценные многодетные семьи.

Что для каждого человека означает слово «Родина»? Это родители, семья, дом, друзья, родной город, регион, вся наша страна и народ. Чувство любви к своей Родине человек несет в себе всю жизнь, это его опора и поддержка. Родина – это не просто территория, это, прежде всего то, что мы любим и готовы защищать.

Волонтерство в России. Особенности волонтерской деятельности. Исторически сложилось, что в сложные годы нашей страны люди безвозмездно помогали друг другу, оказывали всестороннюю поддержку. Даша Севастопольская, сёстры милосердия – история и современность.

Россия — страна с героическим прошлым. Современные герои — кто они? Россия начинается с меня?

Значение Конституции для граждан страны. Знание прав и выполнение обязанностей. Ответственность — это осознанное поведение.

Новый год — праздник для всех россиян. У каждого народа есть интересные новогодние семейные традиции. Знакомство с обычаями и культурой новогодних праздников в нашей стране.

Первая печатная книга в России – «Азбука» Ивана Фёдорова. Способы передачи информации до появления письменности. Разница между азбукой и букварем. «Азбука», напечатанная Иваном Федоровым: «Ради скорого младенческого научения». Любовь к чтению, бережное отношение к книге начались 450 лет назад.

Современный человек должен обладать функциональной грамотностью, в том числе налоговой. Для чего собирают налоги? Что они обеспечивают для граждан? Выплата налогов – обязанность каждого гражданина Российской Федерации.

Голод, морозы, бомбардировки — тяготы блокадного Ленинграда. Блокадный паек. О провале планов немецких войск. 80 лет назад город-герой Ленинград был полностью освобожден от фашистской блокады.

Кто такой союзник? Какие обязанности он на себя принимает, какими обладает правами? Что дает заключение союзного договора для государств? Союзники России – государства, которые разделяют и поддерживают наши общие традиционные ценности, уважают культуру, стремятся к укреплению союзных государств и поддерживают их.

Достижения науки в повседневной жизни. Научные и технические достижения в нашей стране. 190-летие великого русского учёного-химика, специалиста во многих областях науки и искусства Д.И. Менделеева.

День первооткрывателя. Россия является не только самой большой страной в мире, которую за ее продолжительную историю шаг за шагом исследовали, изучали, открывали русские землепроходцы. Удивительные уголки нашей страны сегодня может открыть для себя любой школьник.

День защитника Отечества: исторические традиции. Профессия военного: кто её выбирает сегодня. Смекалка в военном деле. 280-летие со дня рождения великого русского флотоводца, командующего Черноморским флотом (1790—1798); командующего русско-турецкой эскадрой в Средиземном море (1798—1800), адмирала (1799) Ф.Ф. Ушакова.

Подлинность намерений — то, что у тебя внутри. Как найти своё место в жизни? Что нужно для того, чтобы найти друзей и самому быть хорошим другом? Примеры настоящей дружбы. Что нужно для того, чтобы создать хорошую семью и самому быть хорошим семьянином. Поддержка семьи в России. Что нужно, чтобы найти свое призвание и стать настоящим профессионалом. Поддержка профессионального самоопределения школьников в России. Эти вопросы волнуют подростков. Проблемы, с которыми они сталкиваются, и способы их решения.

Всемирный фестиваль молодежи – 2024. Сириус – федеральная площадка фестиваля. Исторические факты появления всемирного фестиваля молодежи и студентов. Фестивали, которые проходили в нашей стране.

Российская авиация. Легендарная история развития российской гражданской авиации. Героизм конструкторов, инженеров и летчиков-испытателей первых российских самолетов. Мировые рекорды российских летчиков. Современное авиастроение. Профессии, связанные с авиацией.

Красивейший полуостров с богатой историей. История Крымского полуострова. Значение Крыма. Достопримечательности Крыма.

Россия – здоровая держава. Это значит, что жители страны должны стремиться поддерживать здоровый образ жизни. Физическое и психическое здоровье населения играют важную роль в укреплении экономического потенциала и социальной стабильности страны, повышают качество жизни каждого человека.

Цирк как фантазийное и сказочное искусство. Цирк в России, История цирка, цирковые династии России. Знаменитые на весь мир российские силачи, дрессировщики, акробаты, клоуны, фокусники. Цирковые профессии.

Главные события в истории покорения космоса. Отечественные космонавты-рекордсмены. Подготовка к полету — многолетний процесс.

Николай Гоголь – признанный классик русской литературы, автор знаменитых «Мертвых душ», «Ревизора», «Вечеров на хуторе близ Диканьки». Сюжеты, герои, ситуации из произведений Николая Гоголя актуальны по сей день.

Экологичное потребление — способ позаботиться о сохранности планеты. Экологические проблемы как следствия безответственного поведения человека. Соблюдать эко-правила — не так сложно.

История Праздника труда. Труд – это право или обязанность человека? Работа мечты. Жизненно важные навыки.

История появления праздника День Победы. Поисковое движение России. Могила Неизвестного Солдата. Семейные традиции празднования Дня Победы.

19 мая 1922 года — день рождения пионерской организации. Цель ее создания и деятельность. Причины, по которым дети объединяются.

Неизвестный Пушкин. Творчество Пушкина объединяет поколения. Вклад А. С. Пушкина в формирование современного литературного русского языка.

Планируемые результаты освоения курса внеурочной деятельности

Занятия в рамках программы направлены на обеспечение достижения школьниками следующих личностных, метапредметных и предметных образовательных результатов.

Личностные результаты:

В сфере гражданского воспитания: уважение прав, свобод и законных интересов других людей; активное участие в жизни семьи, родного края, страны; неприятие любых форм экстремизма, дискриминации; понимание роли различных социальных институтов в жизни человека; представление об основных правах, свободах и обязанностях гражданина, социальных нормах и правилах межличностных отношений в поликультурном и многоконфессиональном обществе; готовность к разнообразной совместной деятельности, стремление к взаимопониманию и взаимопомощи; готовность к участию в гуманитарной деятельности (волонтерство, помощь людям, нуждающимся в ней).

В сфере патриотического воспитания: осознание российской гражданской идентичности в поликультурном и многоконфессиональном обществе, проявление интереса к познанию родного языка, истории, культуры Российской Федерации, своего края, народов России; ценностное отношение к достижениям своей Родины - России, к науке, искусству, спорту, технологиям, боевым подвигам и трудовым достижениям народа; уважение к символам России, государственным праздникам, историческому и природному наследию и памятникам, традициям разных народов, проживающих в родной стране.

В сфере духовно-нравственного воспитания: ориентация на моральные ценности и нормы в ситуациях нравственного выбора; готовность оценивать свое поведение и поступки, поведение и поступки других людей с позиции нравственных и правовых норм с учетом осознания последствий поступков; свобода и ответственность личности в условиях индивидуального и общественного пространства.

В сфере эстетического воспитания: восприимчивость к разным видам искусства, традициям и творчеству своего и других народов, понимание эмоционального воздействия искусства; осознание важности художественной культуры как средства коммуникации и самовыражения; понимание ценности отечественного и мирового искусства, роли этнических культурных традиций и народного творчества.

В сфере физического воспитания: осознание ценности жизни; соблюдение правил безопасности, в том числе навыков безопасного поведения в интернет-среде; способность адаптироваться к стрессовым ситуациям и меняющимся социальным, информационным и природным условиям, в том числе осмысляя собственный опыт и выстраивая дальнейшие цели; умение принимать себя и других, не осуждая; умение осознавать эмоциональное состояние себя и других, умение управлять собственным эмоциональным состоянием; сформированность навыка рефлексии, признание своего права на ошибку и такого же права другого человека.

В сфере трудового воспитания: установка на активное участие в решении практических задач; осознание важности обучения на протяжении всей жизни; уважение к труду и результатам трудовой деятельности.

В сфере экологического воспитания: ориентация на применение знаний из социальных и естественных наук для решения задач в области окружающей среды, планирования поступков и оценки их возможных последствий для окружающей среды; повышение уровня экологической культуры, осознание глобального характера экологических проблем и путей их решения; активное неприятие действий, приносящих вред окружающей среде; осознание своей роли как гражданина и потребителя в условиях взаимосвязи природной, технологической и социальной сред; готовность к участию в практической деятельности экологической направленности.

В сфере ценности научного познания: ориентация в деятельности на современную систему научных представлений об основных закономерностях развития человека, природы и общества, взаимосвязях человека с природной и социальной средой; овладение языковой и читательской культурой как средством познания мира; овладение основными навыками исследовательской деятельности, установка на осмысление опыта, наблюдений, поступков и стремление совершенствовать пути достижения индивидуального и коллективного благополучия.

В сфере адаптации обучающегося к изменяющимся условиям социальной и природной среды: освоение обучающимися социального опыта, основных

социальных ролей, соответствующих ведущей деятельности возраста, норм и правил общественного поведения, форм социальной жизни в группах и сообществах, включая семью, группы, сформированные по профессиональной деятельности, а также в рамках социального взаимодействия с людьми из другой культурной среды; открытость опыту и знаниям других; повышение уровня своей компетентности через практическую деятельность, в том числе умение учиться у других людей, умение осознавать в совместной деятельности новые знания, навыки и компетенции из опыта других; осознавать дефициты собственных знаний и компетентностей, планировать свое развитие; умение анализировать и выявлять взаимосвязи природы, общества и экономики; умение оценивать свои действия с учетом влияния на окружающую среду, достижений целей и преодоления вызовов, возможных глобальных последствий.

Метапредметные результаты:

В сфере овладения универсальными учебными познавательными действиями: использовать вопросы как исследовательский инструмент познания; применять различные методы, инструменты и запросы при поиске и отборе информации или данных из источников с учетом предложенной учебной задачи и заданных критериев; выбирать, анализировать, систематизировать и интерпретировать информацию различных видов и форм представления; находить сходные аргументы (подтверждающие или опровергающие одну и ту же идею, версию) в различных информационных источниках; самостоятельно выбирать оптимальную форму представления информации; оценивать надежность информации по критериям, предложенным педагогическим работником или сформулированным самостоятельно; эффективно систематизировать информацию.

В сфере овладения универсальными учебными коммуникативными действиями: воспринимать и формулировать суждения, выражать эмоции в соответствии с целями и условиями общения; выражать свою точку зрения в устных и письменных текстах; понимать намерения других, проявлять уважительное отношение к собеседнику и в корректной форме формулировать свои возражения; в ходе диалога и (или) дискуссии задавать вопросы по существу обсуждаемой темы и высказывать идеи, нацеленные на решение задачи и

поддержание благожелательности общения; сопоставлять свои суждения с суждениями других участников диалога, обнаруживать различие и сходство позиций; понимать и использовать преимущества командной и индивидуальной работы при решении конкретной проблемы, обосновывать необходимость применения групповых форм взаимодействия при решении поставленной задачи; принимать цель совместной деятельности, коллективно строить действия по ее достижению: распределять роли, договариваться, обсуждать процесс и результат совместной работы; уметь обобщать мнения нескольких людей, проявлять готовность руководить, выполнять поручения, подчиняться; планировать организацию совместной работы, определять свою роль (с учетом предпочтений и возможностей всех участников взаимодействия), распределять задачи между членами команды, участвовать в групповых формах работы (обсуждения, обмен мнениями, "мозговые штурмы" и иные); выполнять свою часть работы, достигать качественного результата по своему направлению и координировать свои действия с другими членами команды; оценивать качество своего вклада в общий продукт по критериям, самостоятельно сформулированным участниками взаимодействия; сравнивать результаты с исходной задачей и вклад каждого члена команды в достижение результатов, разделять сферу ответственности.

В сфере овладения универсальными учебными регулятивными действиями: ориентироваться в различных подходах принятия решений (индивидуальное, принятие решения в группе, принятие решений группой); делать выбор и брать ответственность за решение; владеть способами самоконтроля, самомотивации и рефлексии; объяснять причины достижения (недостижения) результатов деятельности, давать оценку приобретенному опыту, уметь находить позитивное в произошедшей ситуации; оценивать соответствие результата цели и условиям; выявлять и анализировать причины эмоций; ставить себя на место другого человека, понимать мотивы и намерения другого; регулировать способ выражения эмоций; осознанно относиться к другому человеку, его мнению; признавать свое право на ошибку и такое же право другого; принимать себя и других, не осуждая; открытость себе и другим; осознавать невозможность контролировать все вокруг.

Предметные результаты освоения программы внеурочной деятельности «Разговоры о важном» представлены с учетом специфики содержания предметных областей, к которым имеет отношение содержание курса внеурочной деятельности:

Русский язык: совершенствование различных видов устной и письменной речевой деятельности; формирование умений речевого взаимодействия: создание устных монологических высказываний на основе жизненных наблюдений, личных впечатлений, чтения учебно-научной, художественной и научно-популярной литературы; участие в диалоге разных видов: побуждение к действию, обмен мнениями, запрос информации, сообщение информации; овладение различными видами чтения (просмотровым, ознакомительным, изучающим, поисковым); формулирование вопросов по содержанию текста и ответов на них; подробная, сжатая и выборочная передача в устной и письменной форме содержания текста; выделение главной и второстепенной информации, явной и скрытой информации в тексте; извлечение информации из различных источников, ее осмысление и оперирование ею.

Литература: понимание духовно-нравственной и культурной ценности литературы и ее роли в формировании гражданственности и патриотизма, укреплении единства многонационального народа Российской Федерации; понимание специфики литературы как вида искусства, принципиальных отличий художественного текста от текста научного, делового, публицистического; овладение умениями воспринимать, анализировать, интерпретировать и оценивать прочитанное, понимать художественную картину мира, отраженную в литературных произведениях, с учетом неоднозначности заложенных в них художественных смыслов; овладение умением пересказывать прочитанное произведение, используя подробный, сжатый, выборочный, творческий пересказ, отвечать на вопросы по прочитанному произведению и формулировать вопросы к тексту; развитие умения участвовать в диалоге о прочитанном произведении, в дискуссии на литературные темы, соотносить собственную позицию с позицией автора и мнениями участников дискуссии; давать аргументированную оценку прочитанному.

Иностранный язык: умение сравнивать, находить сходства и отличия в культуре и традициях народов России и других стран.

Информатика: освоение и соблюдение требований безопасной эксплуатации технических средств информационно-коммуникационных технологий; умение соблюдать сетевой этикет, базовые нормы информационной этики и права при работе с приложениями на любых устройствах и в сети Интернет, выбирать безопасные стратегии поведения в сети.

История: соотносить события истории разных стран и народов с историческими периодами, событиями региональной и мировой истории, событиями истории родного края и истории России; определять современников исторических событий, явлений, процессов; умение выявлять особенности развития культуры, быта и нравов народов в различные исторические эпохи; умение рассказывать об исторических событиях, явлениях, процессах истории родного края, истории России и мировой истории и их участниках, демонстрируя понимание исторических явлений, процессов и знание необходимых фактов, дат, исторических понятий; умение выявлять существенные черты и характерные признаки исторических событий, явлений, процессов; умение устанавливать причинно-следственные, пространственные, временные связи исторических событий, явлений, процессов изучаемого периода, их взаимосвязь (при наличии) с важнейшими событиями XX - начала XXI вв.; умение определять и аргументировать собственную или предложенную точку зрения с опорой на фактический материал, в том числе используя источники разных типов; приобретение опыта взаимодействия с людьми другой культуры, национальной и религиозной принадлежности на основе национальных ценностей современного российского общества: гуманистических и демократических ценностей, идей мира и взаимопонимания между народами, людьми разных культур; уважения к историческому наследию народов России.

Обществознание: освоение и применение системы знаний: о социальных свойствах человека, особенностях его взаимодействия с другими людьми, важности семьи как базового социального института; о характерных чертах общества; о содержании и значении социальных норм, регулирующих

общественные отношения; о процессах и явлениях в экономической, социальной, духовной и политической сферах жизни общества; об основах конституционного строя и организации государственной власти в Российской Федерации, правовом статусе гражданина Российской Федерации (в том числе несовершеннолетнего); о системе образования в Российской Федерации; об основах государственной бюджетной и денежно-кредитной, социальной политики, политики в сфере культуры и образования, противодействии коррупции в Российской Федерации, обеспечении безопасности личности, общества и государства, в том числе от терроризма и экстремизма; умение характеризовать традиционные российские духовно-нравственные ценности (в том числе защита человеческой жизни, прав и свобод человека, семья, созидательный труд, служение Отечеству, нормы морали и нравственности, гуманизм, милосердие, справедливость, взаимопомощь, коллективизм, историческое единство народов России, преемственность истории нашей Родины); умение сравнивать (в том числе устанавливать основания для сравнения) деятельность людей, социальные объекты, явления, процессы в различных сферах общественной жизни, их элементы и основные функции; умение устанавливать и объяснять взаимосвязи социальных объектов, явлений, процессов в различных сферах общественной жизни, их элементов и основных функций, включая взаимодействия общества и природы, человека и общества, сфер общественной жизни, гражданина и государства; связи политических потрясений и социально-экономических кризисов в государстве; умение использовать полученные знания для объяснения (устного и письменного) сущности, взаимосвязей явлений, процессов социальной действительности; умение с опорой на обществоведческие знания, факты общественной жизни и личный социальный опыт определять и аргументировать с точки зрения социальных ценностей и норм свое отношение к явлениям, процессам социальной действительности; умение анализировать, обобщать, систематизировать, конкретизировать и критически оценивать социальную информацию, соотносить ее с собственными знаниями о моральном и правовом регулировании поведения человека, личным социальным опытом; умение оценивать собственные поступки и поведение других людей с точки зрения их соответствия моральным, правовым и иным видам социальных

норм, экономической рациональности; осознание неприемлемости всех форм антиобщественного поведения; осознание ценности культуры и традиций народов России.

География: освоение и применение системы знаний о размещении и основных свойствах географических объектов, понимание роли географии в формировании качества жизни человека и окружающей его среды на планете Земля, в решении современных практических задач своего населенного пункта, Российской Федерации, мирового сообщества, в том числе задачи устойчивого развития; умение устанавливать взаимосвязи между изученными природными, социальными и экономическими явлениями и процессами, реально наблюдаемыми географическими явлениями и процессами; умение оценивать характер взаимодействия деятельности человека и компонентов природы в разных географических условиях с точки зрения концепции устойчивого развития.

Тематическое планирование 5–7, 8–9 классы (1 час в неделю)

Темы	Основное содержание	Деятельность школьников
День знаний	<p>Знакомство с проектами Российского общества «Знание».</p> <p>Возможности, которые предоставляют проекты общества «Знание» для обучающихся различных возрастов.</p>	<p>Участие во вступительной беседе. Просмотр ролика о необходимости знаний для жизненного успеха.</p> <p>Участие в мотивационной беседе о чертах характера, которые присущи людям с активной жизненной позицией, о мечтах и о том, как можно их достигнуть.</p>
Там, где Россия	<p>Родина — не только место рождения. История, культура, научные достижения: чем мы можем гордиться?</p>	<p>Участие во вступительной беседе о России. Просмотр ролика о России.</p> <p>Интерактивная викторина.</p> <p>Чем полезны фенологические наблюдения. Их роль в жизни человека.</p>
Зоя. К 100-летию со дня рождения Зои Космодемьянской	<p>Зоя Космодемьянская – её подвиг бессмертен, её имя стало символом мужества и стойкости, а жизнь служит примером беззаветной преданности Отечеству, истиной любви к своей Родине.</p>	<p>Участие во вступительной беседе. Просмотр видеоролика о жизни и подвиге Зои.</p> <p>Участие в беседе о том, как воспитываются черты личности героя.</p> <p>Подвиг Зои был подвигом ради жизни будущих поколений. В защиту всего, что любила эта молодая девушка. Просмотр интерактивной карты, беседа о сохранении памятников героям.</p>

Темы	Основное содержание	Деятельность школьников
Избирательная система России (30 лет ЦИК)	<p>Право избирать и быть избранным гарантировано Конституцией Российской Федерации каждому гражданину нашей страны.</p> <p>Жизнь, свобода, права и благополучие граждан является одной из главных ценностей, а проявление гражданской позиции, желание участвовать в развитии своего города, региона, страны – достойно уважения.</p>	<p>Участие во вступительной беседе. Просмотр видеоролика об истории Центральной избирательной комиссии.</p> <p>Обсуждение ситуаций, возникающих в связи с голосованием и выборами.</p> <p>Выполнение интерактивного задания «Избирательная система в России».</p>
День учителя (советники по воспитанию)	<p>Ценность профессии учителя. Советник по воспитанию – проводник в мир возможностей, которые создало государство для каждого ребенка в стране, наставник и «старший товарищ», помогающий как объединить школьный коллектив в дружную команду, так и выстроить личную траекторию развития каждому ребенку.</p>	<p>Просмотр видеоролика.</p> <p>Участие в командной работе: каким должен быть современный Учитель? (создание кластера).</p> <p>Участие в дискуссии на одну из предложенных тем: «Если бы я был учителем, какими качествами обладал..., как относился бы к ученикам..., как готовился к занятиям..., какие вспомогательные средства использовал для проведения уроков?»; «Чем может помочь советник по воспитанию?»</p>

Темы	Основное содержание	Деятельность школьников
<p>О взаимоотношениях в коллективе (Всемирный день психического здоровья, профилактика буллинга)</p>	<p>В условиях информационных перегрузок, разнообразия быстро решаемых задач, экономической нестабильности, стрессы стали неотъемлемой составляющей жизни человека. Они приводят к депрессивному состоянию, которое, в свою очередь, может привести к проблемам физического здоровья, конфликтам с близкими, неуверенности, озлобленности. Знания о том, как наладить отношения в коллективе, сохранить свое психическое здоровье, как смотреть на мир позитивно, как не стать жертвой «травли», и самому не опуститься до «травли» других, необходимы всем.</p>	<p>Мотивационная беседа о взаимосвязи физического и психического здоровья. Игра «Верю - не верю» о стереотипах в отношении здоровья и здорового образа жизни. Просмотр отрывков из мультфильмов и фильмов, обсуждение их. Беседа о буллинге, его причинах и вреде, который он причиняет человеку. Мастер-класс «Магия игры», в ходе которого школьники участвуют в игровых упражнениях, помогающих снять стресс и психологическое напряжение, выплеснуть негативные эмоции. Мозговой штурм «Мои правила благополучия», в ходе которого школьники составляют список лайфхаков класса о том, как подростку справляться со стрессами, излишним давлением взрослых. Итоговая рефлексивная беседа, в ходе которой школьники обсуждают характеристики идеального коллектива, в котором им было бы комфортно находиться. .</p>
<p>По ту сторону экрана. 115 лет кино в России</p>	<p>Развитие отечественного кино отражает не только основные вехи развития страны, но и моделирует образ ее будущего. Кино, наряду с литературой и театром, позволяет человеку увидеть себя, как в «зеркале», соотнести свои поступки с поступками героев, анализировать и рефлексировать, приобретать новые знания, знакомиться с миром профессий, с творчеством талантливых людей, с историей и культурой страны.</p>	<p>Мотивационная беседа о любимых мультфильмах и кинофильмах, жанрах кино. Просмотр видеоролика об истории российского игрового кино. Обсуждение ролика. Беседа о будущем кинематографа в цифровую эпоху. Интерактивная игра, в ходе которой школьники называют мультфильм или фильм по его отрывку. Игра «Ты - актер», где дети пробуют себя в роли актеров немомого кино. Итоговая беседа о возможности создания собственного фильма о классе, сделанного руками школьников.</p>

Темы	Основное содержание	Деятельность школьников
<p>День спецназа</p>	<p>Подразделения специального назначения (спецназ) в России имеют особую значимость, они олицетворяют служение Отечеству, мужество и силу духа, беспримерное самопожертвование, готовность мгновенно прийти на помощь Родине. Военнослужащие спецназа обладают особыми профессиональными, физическими и моральными качествами, являются достойным примером настоящего мужчины.</p>	<p>Участие во вступительной беседе, просмотр видеоролика о видах подразделений специального назначения в России.</p> <p>Участие в обсуждении: «Качества личности бойца спецназа».</p> <p>Выполнение интерактивного задания «Что важнее для спецназовца – ум или сила?»</p>
<p>День народного единства</p>	<p>Смутное время в истории нашей страны. Самозванцы — одна из причин продолжавшейся Смуты. Ополчение во главе с князем Дмитрием Пожарским и земским старостой Кузьмой Мининым.</p> <p>Примеры единения народа не только в войне</p>	<p>Участие во вступительной беседе о появлении праздника День народного единства.</p> <p>Знакомство с исторической справкой о событиях Смутного времени.</p> <p>Работа в группах: если бы вы жили в Смутное время, в чем вы бы увидели причины появления народных ополчений? Обмен мнениями.</p> <p>Дискуссия о том, что 4 ноября 1612 года воины народного ополчения продемонстрировали образец героизма и сплоченности всего народа вне зависимости от происхождения, вероисповедания и положения в обществе. Дискуссия о том, когда еще люди чувствуют, что им надо объединяться?</p>

Темы	Основное содержание	Деятельность школьников
<p>Россия: взгляд в будущее.</p> <p>Технологический суверенитет / цифровая экономика / новые профессии</p>	<p>Технологический суверенитет решает задачи обеспечения безопасности, получения энергии, продовольственной независимости, транспортной связности. Логика развития экономики предполагает защиту и формирование высокотехнологичных отраслей с высокой долей интеллектуальных вложений. Развитие цифровой экономики предполагает выстраивание системы экономических, социальных и культурных отношений, основанных на использовании цифровых информационно-коммуникационных технологий. Появление новых профессий связано с цифровизацией экономики, движением к технологическому суверенитету.</p>	<p>Беседа о сущности понятий «суверенитет», «технологический суверенитет», «цифровая экономика».</p> <p>Просмотр видеоролика о цифровых технологиях, вошедших в современную жизнь многих россиян, в экономику, образование и культуру страны. Дискуссия, в ходе которой школьники высказывают свои мнения о возможностях и рисках, которые появляются в связи с проникновением искусственного интеллекта во многие сферы не только экономики, но и культуры, образования, спорта.</p> <p>Игра-викторина «Язык не для всех», в ходе которой школьники знакомятся с новыми понятиями в области цифровых технологий и с профессиями будущего.</p> <p>Интерактивное путешествие по городу профессий будущего, в ходе которого школьники знакомятся с двенадцатью направлениями профессиональной деятельности, которые охватывают 50 перспективных профессий.</p> <p>Рефлексивная беседа, в ходе которой педагог просит школьников завершить некоторые из предложений, например: «Самое большое открытие, которое я сделал на этом занятии – это ...»; «Все говорят, что без цифры сегодняшняя жизнь просто невозможна, я с этим утверждением ...»; «Если у меня спросят, готов ли я учиться всю свою жизнь, то я отвечу ...»</p>
<p>О взаимоотношениях в семье (День матери)</p>	<p>Мама — важный человек в жизни каждого. Материнская любовь — простая и безоговорочная.</p> <p>Легко ли быть мамой?</p>	<p>Участие в игре «Незаконченное предложение», во время которой каждый школьник продолжает предложение «Первое, что приходит в голову, когда я слышу слово «мама» ...»</p> <p>Участие в групповом обсуждении случаев недопонимания мам и детей.</p> <p>Поиск причин этого в процессе групповой работы.</p> <p>Участие в беседе о том, что делает наших мам счастливыми</p>

Темы	Основное содержание	Деятельность школьников
Что такое Родина? (региональный и местный компонент)	Что для каждого человека означает слово «Родина»? Это родители, семья, дом, друзья, родной город, регион, вся наша страна и народ. Чувство любви к своей Родине человек несет в себе всю жизнь, это его опора и поддержка. Родина – это не просто территория, это, прежде всего то, что мы любим и готовы защищать.	<p>Участие в беседе о том, когда каждый из нас чувствовал гордость при виде государственных символов нашей страны. Какова региональная символика? Что означают элементы герба, флага?</p> <p>Знакомство с традициями народов, живущих на территории России.</p> <p>Участие в дискуссии о том, что объединяет людей разных национальностей в одной стране, что им в этом помогает?</p>
Мы вместе	История создания Красного Креста. Особенности волонтерской деятельности. Волонтерство в России	<p>Знакомство школьников с информацией о создании в Международного Комитета Красного Креста.</p> <p>Участие в обсуждении вопроса: действительно ли создание именно этой организации можно считать началом волонтерского движения?</p> <p>Работа в группах по составлению списка особенностей волонтерской деятельности.</p> <p>Обмен историями из жизни о волонтерской деятельности</p>
Главный закон страны	Значение Конституции для граждан страны. Знание прав и выполнение обязанностей. Ответственность — это осознанное поведение	<p>Участие во вступительной беседе о значении слова «конституция» и о жизни без конституции.</p> <p>Участие в обсуждении ситуаций, в которых было нарушение прав или невыполнение обязанностей.</p> <p>Участие в игре «Незаконченное предложение», во время которой каждый школьник продолжает предложение «Нужно знать Конституцию, потому что...»</p> <p>Участие в дискуссии об осознанном поведении и личной ответственности</p>

Темы	Основное содержание	Деятельность школьников
Герои нашего времени	Россия — страна с героическим прошлым. Современные герои — кто они? Россия начинается с меня?	Участие во вступительной беседе о непростой судьбе нашей страны, о войнах, которые выпали на долю народа и о героизме тех, кто вставал на ее защиту. Участие в дискуссии о том, есть ли место героизму сегодня? Обсуждение мнений школьников. Участие в игре «Качества современного героя»
Новогодние семейные традиции разных народов России	Новый год — праздник всей семьи. Новогодние семейные традиции. Новогодние приметы. Различные традиции встречи Нового года у разных народов России.	Игра «Вопрос из шляпы» (Все ли вы знаете о Новом годе?) Участие в дискуссии «Поделись новогодней традицией, которая объединяет народы нашей страны». Участие в беседе о том, что чаще всего мы мечтаем о материальных подарках, но есть ли что-то, что мы хотели бы изменить в себе в Новом году? Участие в разговоре о новогодних приметах, подарках.
От А до Я. 450 лет "Азбуке" Ивана Фёдорова	Способы передачи информации до появления письменности. Разница между азбукой и букварем. «Азбука», напечатанная Иваном Федоровым: «Ради скорого младенческого научения».	Беседа о разных способах передачи информации. Блиц-опрос «Интересные факты об Азбуке». Эвристическая беседа «Первая печатная «Азбука»: в чем особенности». Интерактивные задания, связанные с содержанием «Азбуки».
Налоговая грамотность	Современный человек должен обладать функциональной грамотностью, в том числе налоговой. Для чего собирают налоги? Что они обеспечивают для граждан? Выплата налогов — обязанность каждого гражданина Российской Федерации.	Беседа о том, что такое налоговая система. Блиц-опрос «Для чего государству необходим бюджет?». Беседа «Права и обязанности налогоплательщика». Интерактивное задание «Создай и распредели бюджет».

Темы	Основное содержание	Деятельность школьников
<p>Непокоренные. 80 лет со дня полного освобождения Ленинграда от фашистской блокады</p>	<p>Голод, морозы, бомбардировки — тяготы блокадного Ленинграда. Блокадный паек. Способы выживания ленинградцев. О провале планов немецких войск. О героизме советских воинов, освободивших город на Неве.</p>	<p>Участие в блиц-опросе «Что вы знаете о блокаде Ленинграда; каким образом город попал в кольцо; зачем Гитлер хотел захватить город; почему Ладожское озеро называют дорогой жизни; чем стало полное освобождение Ленинграда от фашистской блокады для всей страны, для хода Великой Отечественной войны?» Беседа о том, что помогало людям выстоять в осажденном городе. Работа в парах с дальнейшим обобщением: почему планам Гитлера не суждено было сбыться?</p>
<p>Союзники России</p>	<p>Кто такой союзник? Какие обязанности он на себя принимает, какими обладает правами? Что дает заключение союзного договора для государств? Союзники России – государства, которые разделяют и поддерживают наши общие традиционные ценности, уважают культуру, стремятся к укреплению союзных государств и поддерживают их.</p>	<p>Беседа о государствах-союзниках Российской Федерации. Блиц-опрос: «Какие традиционные ценности разделяют союзники?». Дискуссия: права и обязанности союзных государств. В чем заключается союзническая поддержка? Что Россия делает для союзников?</p>

Темы	Основное содержание	Деятельность школьников
<p>190 лет со дня рождения Д. Менделеева. День российской науки</p>	<p>Цивилизация без научных достижений. Научные и технические достижения в нашей стране. Вклад российских ученых в мировую науку. Д.И. Менделеев и роль его достижений для науки. Достижения науки в повседневной жизни. Плюсы и минусы научно-технического прогресса</p>	<p>Участие во вступительной беседе о том, какой была бы жизнь человека без научных достижений. Участие в беседе об основных научных и технических достижениях в нашей стране. Участие в интерактивном задании «Д.И. Менделеев: не только химия». Участие в блиц – опросе «Примеры использования достижений науки в повседневной жизни». Работа в группах с дальнейшим обобщением: «Плюсы и минусы научно-технического прогресса»</p>
<p>День первооткрывателя</p>	<p>Россия является не только самой большой страной в мире, которую за ее продолжительную историю шаг за шагом исследовали, изучали, открывали русские землепроходцы. Удивительные уголки нашей страны сегодня может открыть для себя любой школьник.</p>	<p>Мотивационная беседа о первооткрывателях, открытиях и удивительных местах России. Мозговой штурм, в ходе которого школьники за 1 минуту должны назвать 15 российских городов; за вторую минуту - 15 российских рек; за третью – 15 названий деревьев, кустарников и цветов, которые растут в их регионе. Просмотр и обсуждение видеоролика Русского географического общества о русских землепроходцах. Игра «Своя игра», в которой разыгрываются вопросы об уникальных местах России и их первооткрывателях. Рефлексивная беседа со школьниками, в процессе которой они продолжают предложения, начало которых произносит педагог: «Я никогда не знал, что ...»; «Если бы я делал пост в социальных сетях по итогам нашего сегодняшнего разговора, то я назвал бы его ...»; «Каждый может стать первооткрывателем, потому что ...».</p>

Темы	Основное содержание	Деятельность школьников
<p>День защитника Отечества. 280 лет со дня рождения Федора Ушакова</p>	<p>День защитника Отечества: исторические традиции. Профессия военного: кто её выбирает сегодня.</p> <p>Смекалка в военном деле. 280-летие со дня рождения великого русского флотоводца, командующего Черноморским флотом (1790—1798); командующего русско-турецкой эскадрой в Средиземном море (1798—1800), адмирала (1799) Ф.Ф. Ушакова.</p>	<p>Участие в интеллектуальной разминке «Что вы знаете о Дне защитника Отечества».</p> <p>Участие в дискуссии о причинах выбора профессии военного.</p> <p>Участие в работе в парах: знакомство с примерами военных действий, в которых выручала смекалка.</p> <p>История и современность: уроки адмирала Ушакова.</p> <p>Участие в беседе о том, как жители России выражают свою благодарность защитникам Отечества</p>
<p>Как найти свое место в обществе</p>	<p>Что нужно для того, чтобы найти друзей и самому быть хорошим другом? Примеры настоящей дружбы. Что нужно для того, чтобы создать хорошую семью и самому быть хорошим семьянином. Поддержка семьи в России. Что нужно, чтобы найти свое призвание и стать настоящим профессионалом. Поддержка профессионального самоопределения школьников в России.</p>	<p>Проблематизирующая беседа о трех слагаемых успешной самореализации человека в обществе: дружбе, семье и профессии.</p> <p>Выступление федерального спикера (о примерах и способах самореализации человека в различных сферах общественной жизни).</p> <p>Рефлексивная беседа «Мое будущее», в ходе которой школьники обсуждают вопросы о том, как найти хороших друзей, как найти спутника/спутницу жизни, чем руководствоваться в выборе профессии.</p> <p>Групповая работа «Что я возьму с собой во взрослую жизнь?», в ходе которой школьники в каждой группе из набора карточек выбирают 5 и аргументируют всему классу свой выбор. В набор могут входить, например, карточки «умение готовить», «умение дружить», «умение учиться», «знать языки», «умение шутить» и т.д.</p>

Темы	Основное содержание	Деятельность школьников
<p>Всемирный фестиваль молодежи</p>	<p>Всемирный фестиваль молодежи – 2024. Сириус – федеральная площадка фестиваля. Исторические факты появления всемирного фестиваля молодежи и студентов. Фестивали, которые проходили в нашей стране.</p>	<p>Групповая работа по созданию кластера «Всемирный фестиваль молодежи».</p> <p>Историческая справка об истории возникновения Всемирного фестиваля молодежи.</p> <p>Беседа «Эмблемы и символы фестивалей».</p> <p>Дискуссия «Всемирный фестиваль молодежи – 2024 в подробностях».</p>
<p>«Первым делом самолеты». О гражданской авиации</p>	<p>Легендарная история развития российской гражданской авиации. Героизм конструкторов, инженеров и летчиков-испытателей первых российских самолетов. Мировые рекорды российских летчиков.</p> <p>Современное авиационное строение. Профессии, связанные с авиацией.</p>	<p>Проблематизирующая беседа «Почему человек всегда хотел подняться в небо?», в ходе которой обсуждаются события, связанные с первыми попытками человека «обрести крылья».</p> <p>Видеоролик об истории российской авиации, от первого полета в 1913 году на первом в мире четырехмоторном самолете «Русский витязь» до современных авиалайнеров "Суперджет", МС-21, Ил-114-300, Ту-214, Ил-96, "Байкал".</p> <p>Интерактивная игра «33 ступеньки в небо», в ходе которой школьники знакомятся с легендарными российскими пилотами, испытателями, конструкторами.</p> <p>Мастер-класс «Тренажер летчика», в ходе которого школьники выполняют некоторые упражнения и задания (например, «Компас», «Часы» и др.) которые предлагают современным пилотам при профотборе.</p> <p>Рефлексивная беседа «Я могу стать кем захочу, или уже нет?», в ходе которой подростки рассуждают об ограничениях, которые накладывает профессия пилота, о том, как может реализоваться мечта о небе, даже если нельзя стать летчиком.</p>

Темы	Основное содержание	Деятельность школьников
Крым. Путь домой	Красивейший полуостров с богатой историей. История Крымского полуострова. Значение Крыма. Достопримечательности Крыма	<p>Участие в беседе о географическом положении Крыма с использованием карты.</p> <p>Самостоятельная работа по изучению информации по истории Крыма. Работа в группах с обобщением: что с древних времен привлекало разные народы в Крымском полуострове?</p> <p>Обмен мнениями: что бы вы рекомендовали посетить в Крыму</p>
Россия - здоровая держава	Здоровый образ жизни – приоритетное направление в большинстве государств мира. Основные составляющие здоровья. Современные проекты, связанные со здоровьем.	<p>Дискуссия «Основные правила здорового образа жизни».</p> <p>Групповая работа: составление памятки о ЗОЖ.</p> <p>Дискуссия «Следуешь моде – вредишь здоровью» (о тату, пирсинге, энергетиках и т.д.).</p>
Цирк! Цирк! Цирк! (К Международному дню цирка)	Цирк как фантазийное и сказочное искусство. Цирк в России, История цирка, цирковые династии России. Знаменитые на весь мир российские силачи, дрессировщики, акробаты, клоуны, фокусники. Цирковые профессии.	<p>Просмотр видеоролика об истории цирка в России, начиная с первого стационарного цирка, построенного в Петербурге в 1877 году.</p> <p>Беседа о современном цирке, причинах его популярности у детей и взрослых, о видах циркового искусства (клоунаде, акробатике, эквилибристике, гимнастике, жонглировании, эксцентрике, иллюзионизме, пантомиме, дрессировке животных).</p> <p>Мастер-класс «Фокус здесь и сейчас», в ходе которого школьники разучивают несколько простых фокусов.</p> <p>Видео-викторина «Клоун», в ходе которой школьники знакомятся великими российскими клоунами (Юрий Никулин, Олег Попов, Юрий Куклачев, Вячеслав Полунин).</p> <p>Рефлексивная беседа о том, как важно уметь поддерживать оптимизм в себе и в окружающих.</p>

Темы	Основное содержание	Деятельность школьников
<p>«Я вижу Землю! Это так красиво».</p>	<p>Главные события в истории покорения космоса. Отечественные космонавты-рекордсмены.</p> <p>Подготовка к полёту — многолетний процесс.</p> <p>Художественный фильм «Вызов» - героизм персонажей и реальных людей.</p>	<p>Участие во вступительной беседе об основных исторических событиях в космонавтике. Самостоятельная работа в группах: найти в интернете информацию о космонавте и сделать сообщение для одноклассников (Герман Титов, Валентина Терешкова, Алексей Леонов, Светлана Савицкая, Валерий Поляков, Елена Кондакова, Сергей Крикалев, Геннадий Падалка, Анатолий Соловьев).</p> <p>Участие в беседе о трудном процессе подготовки к полёту. Обсуждение фильма «Вызов» - в чем заключался героизм главных действующих лиц и актрисы и режиссера фильма.</p>
<p>215-летие со дня рождения Н. В. Гоголя</p>	<p>Николай Гоголь – признанный классик русской литературы, автор знаменитых «Мертвых душ», «Ревизора», «Вечеров на хуторе близ Диканьки». Сюжеты, герои, ситуации из произведений Николая Гоголя актуальны по сей день.</p>	<p>Проблематизирующая беседа «Классик есть классик», в ходе которой школьники обсуждают, какие сюжеты, герои, ситуации из произведений Гоголя можно было назвать современными.</p> <p>Игра «Закончи фразу, ставшую крылатой», в ходе которой школьники продолжают знаменитые фразы из произведений Н. Гоголя.</p> <p>Интерактивная игра, в ходе которой школьники по отрывкам из телеспектаклей, кинофильмов, иллюстраций, созданных по произведениям Николая Гоголя, называют произведение и его главных героев.</p> <p>Дискуссия, в ходе которой школьники обсуждают фразу И.А. Гончарова «Он, смеша и смеясь, невидимо плакал...».</p>
<p>Экологичное потребление</p>	<p>Экологичное потребление — способ позаботиться о сохранности планеты. Экологические проблемы как следствия безответственного поведения человека.</p> <p>Соблюдать эко-правила — не так сложно</p>	<p>Участие во вступительной беседе об экологическом потреблении. Обсуждение экологических проблем, существующих в России, и роли людей в их появлении, поиски решений.</p> <p>Работа в группах по составлению общего списка эко-правил, которые легко может соблюдать каждый</p>

Темы	Основное содержание	Деятельность школьников
Труд крут	История Праздника труда. Труд — это право или обязанность человека? Работа мечты. Жизненно важные навыки	Вступительная беседа об истории Праздника труда. Участие в дискуссии: «Труд — это право или обязанность человека?» Мозговой штурм — обсуждение критериев работы мечты. Блиц-опрос «Владеете ли вы элементарными трудовыми навыками?»
Урок памяти	История появления праздника День Победы. Поисковое движение России. Могила Неизвестного Солдата. Семейные традиции празднования Дня Победы. Бессмертный полк	Участие во вступительной беседе об истории появления праздника День Победы. Участие в беседе о том, что заставляет тысячи человек заниматься поиском и захоронением останков погибших защитников Отечества? Обмен мнениями: есть ли в вашей семье традиция отмечать День Победы? Участвует ли семья в шествиях Бессмертного полка?
Будь готов! Ко дню детских общественных организаций	19 мая 1922 года — день рождения пионерской организации. Цель её создания и деятельность. Распад пионерской организации. Причины, по которым дети объединяются	Участие во вступительной беседе о пионерской организации. Участие в дискуссии о том, какое должно быть детское общественное объединение, чтобы вам захотелось в него вступить. Участие в мозговом штурме по выдвижению причин, по которым дети объединяются. Участие в беседе о том, какие бывают детские общественные объединения
Русский язык. Великий и могучий. 225 со дня рождения А. С. Пушкина	Неизвестный Пушкин. Творчество Пушкина объединяет поколения. Вклад А. С. Пушкина в формирование современного литературного русского языка.	Брейн- ринг «Узнай произведение по иллюстрации». Историческая справка «Малоизвестные факты из жизни А. С. Пушкина». Эвристическая беседа «Мы говорим на языке Пушкина». Интерактивные задания на знание русского языка.

СРЕДНЕЕ ОБЩЕЕ ОБРАЗОВАНИЕ

Содержание программы внеурочной деятельности

«Разговоры о важном»

День знаний. Знакомство с проектами Российского общества «Знание». Возможности, которые предоставляют проекты общества «Знание» для обучающихся различных возрастов.

Родина — не только место рождения. Природные и культурные памятники — чем гордимся, о чем помним, что бережем?

Зоя Космодемьянская — её подвиг бессмертен, её имя стало символом мужества и стойкости, а жизнь служит примером беззаветной преданности Отечеству, истиной любви к своей Родине.

Право избирать и быть избранным гарантировано Конституцией Российской Федерации каждому гражданину нашей страны. Жизнь, свобода, права и благополучие граждан является одной из главных ценностей, а проявление гражданской позиции, желание участвовать в развитии своего города, региона, страны — достойно уважения.

Ценность профессии учителя. Советник по воспитанию — проводник в мир возможностей, которые создало государство для каждого ребенка в стране, наставник и «старший товарищ», помогающий как объединить школьный коллектив в дружную команду, так и выстроить личную траекторию развития каждому ребенку.

Честность, открытость, готовность прийти на помощь — основа хороших отношений с окружающими. Уважение к окружающим — норма жизни в нашем обществе. В условиях информационных перегрузок, разнообразия быстро решаемых задач, экономической нестабильности, стрессы стали неотъемлемой составляющей жизни человека. Они приводят к депрессивному состоянию, которое, в свою очередь, может привести к проблемам физического здоровья, конфликтам с близкими, неуверенности, озлобленности. Знания о том, как наладить отношения в коллективе, сохранить свое психическое здоровье, как

смотреть на мир позитивно, как не стать жертвой «травли», и самому не опуститься до «травли» других, необходимы всем.

Давние культурные традиции России получают отражение в произведениях кинематографического искусства, которое имеет свой «золотой фонд», признанный во всем мире. Отечественное кино передает наши традиционные ценности, великое культурно-историческое наследие, отображает то, что объединяет нас как нацию. Развитие отечественного кино отражает не только основные вехи развития страны, но и моделирует образ ее будущего. Кино, наряду с литературой и театром, позволяет человеку увидеть себя, как в «зеркале», соотнести свои поступки с поступками героев, анализировать и рефлексировать, приобретать новые знания, знакомиться с миром профессий, с творчеством талантливых людей, с историей и культурой страны.

Подразделения специального назначения (спецназ) в России имеют особую значимость, они олицетворяют служение Отечеству, мужество и силу духа, беспримерное самопожертвование, готовность мгновенно прийти на помощь Родине. Военнослужащие спецназа обладают особыми профессиональными, физическими и моральными качествами, являются достойным примером настоящего мужчины.

Единство нации – основа существования российского государства. Единство многонационального народа, уважение традиций, религий, уклада жизни всех народов является главным в жизни страны. Пока мы едины – мы непобедимы.

Технологический суверенитет нашей Родины необходимо защищать так же, как границы государства, это основа и залог существования современной страны. Развитие сферы информационных технологий сегодня стратегически важно для будущего, профессии в этой сфере очень перспективны и востребованы. Технологический суверенитет решает задачи обеспечения безопасности, получения энергии, продовольственной независимости, транспортной связности. Логика развития экономики предполагает защиту и формирование высокотехнологичных отраслей с высокой долей интеллектуальных вложений.

Появление новых профессий связано с цифровизацией экономики, движением к технологическому суверенитету.

Традиционная семья в России – это союз мужчины и женщины, которые создают и поддерживают отношения уважения, заботы и взаимной поддержки. Основа семьи – это любовь. Важно, чтобы дети стремились создавать полноценные многодетные семьи.

Что для каждого человека означает слово «Родина»? Это родители, семья, дом, друзья, родной город, регион, вся наша страна и народ. Чувство любви к своей Родине человек несет в себе всю жизнь, это его опора и поддержка. Родина – это не просто территория, это, прежде всего то, что мы любим и готовы защищать.

Волонтерство в России. Особенности волонтерской деятельности. Исторически сложилось, что в сложные годы нашей страны люди безвозмездно помогали друг другу, оказывали всестороннюю поддержку. Даша Севастопольская, сёстры милосердия – история и современность.

Россия — страна с героическим прошлым. Современные герои — кто они? Россия начинается с меня?

Значение Конституции для граждан страны. Знание прав и выполнение обязанностей. Ответственность — это осознанное поведение.

Новый год — праздник для всех россиян. У каждого народа есть интересные новогодние семейные традиции. Знакомство с обычаями и культурой новогодних праздников в нашей стране.

Первая печатная книга в России – «Азбука» Ивана Фёдорова. Способы передачи информации до появления письменности. Разница между азбукой и букварем. «Азбука», напечатанная Иваном Федоровым: «Ради скорого младенческого научения». Любовь к чтению, бережное отношение к книге начались 450 лет назад.

Современный человек должен обладать функциональной грамотностью, в том числе налоговой. Для чего собирают налоги? Что они обеспечивают для граждан? Выплата налогов – обязанность каждого гражданина Российской Федерации.

Голод, морозы, бомбардировки — тяготы блокадного Ленинграда. Блокадный паек. О провале планов немецких войск. 80 лет назад город-герой Ленинград был полностью освобожден от фашистской блокады.

Кто такой союзник? Какие обязанности он на себя принимает, какими обладает правами? Что дает заключение союзного договора для государств? Союзники России – государства, которые разделяют и поддерживают наши общие традиционные ценности, уважают культуру, стремятся к укреплению союзных государств и поддерживают их.

Достижения науки в повседневной жизни. Научные и технические достижения в нашей стране. 190-летие великого русского учёного-химика, специалиста во многих областях науки и искусства Д.И. Менделеева.

День первооткрывателя. Россия является не только самой большой страной в мире, которую за ее продолжительную историю шаг за шагом исследовали, изучали, открывали русские землепроходцы. Удивительные уголки нашей страны сегодня может открыть для себя любой школьник.

День защитника Отечества: исторические традиции. Профессия военного: кто её выбирает сегодня. Смекалка в военном деле. 280-летие со дня рождения великого русского флотоводца, командующего Черноморским флотом (1790—1798); командующего русско-турецкой эскадрой в Средиземном море (1798—1800), адмирала (1799) Ф.Ф. Ушакова.

Подлинность намерений — то, что у тебя внутри. Как найти своё место в жизни? Что нужно для того, чтобы найти друзей и самому быть хорошим другом? Примеры настоящей дружбы. Что нужно для того, чтобы создать хорошую семью и самому быть хорошим семьянином. Поддержка семьи в России. Что нужно, чтобы найти свое призвание и стать настоящим профессионалом. Поддержка профессионального самоопределения школьников в России. Эти вопросы волнуют подростков. Проблемы, с которыми они сталкиваются, и способы их решения.

Всемирный фестиваль молодежи – 2024. Сириус – федеральная площадка фестиваля. Исторические факты появления всемирного фестиваля молодежи и студентов. Фестивали, которые проходили в нашей стране.

Российская авиация. Легендарная история развития российской гражданской авиации. Героизм конструкторов, инженеров и летчиков-испытателей первых российских самолетов. Мировые рекорды российских летчиков. Современное авиастроение. Профессии, связанные с авиацией.

Красивейший полуостров с богатой историей. История Крымского полуострова. Значение Крыма. Достопримечательности Крыма.

Россия – здоровая держава. Это значит, что жители страны должны стремиться поддерживать здоровый образ жизни. Физическое и психическое здоровье населения играют важную роль в укреплении экономического потенциала и социальной стабильности страны, повышают качество жизни каждого человека.

Цирк как фантазийное и сказочное искусство. Цирк в России, История цирка, цирковые династии России. Знаменитые на весь мир российские силачи, дрессировщики, акробаты, клоуны, фокусники. Цирковые профессии.

Главные события в истории покорения космоса. Отечественные космонавты-рекордсмены. Подготовка к полету — многолетний процесс.

Николай Гоголь – признанный классик русской литературы, автор знаменитых «Мертвых душ», «Ревизора», «Вечеров на хуторе близ Диканьки». Сюжеты, герои, ситуации из произведений Николая Гоголя актуальны по сей день.

Экологичное потребление — способ позаботиться о сохранности планеты. Экологические проблемы как следствия безответственного поведения человека. Соблюдать эко-правила — не так сложно.

История Праздника труда. Труд – это право или обязанность человека? Работа мечты. Жизненно важные навыки.

История появления праздника День Победы. Поисковое движение России. Могила Неизвестного Солдата. Семейные традиции празднования Дня Победы.

19 мая 1922 года — день рождения пионерской организации. Цель ее создания и деятельность. Причины, по которым дети объединяются.

Неизвестный Пушкин. Творчество Пушкина объединяет поколения. Вклад А. С. Пушкина в формирование современного литературного русского языка.

Планируемые результаты освоения курса внеурочной деятельности

Занятия в рамках программы направлены на обеспечение достижения школьниками следующих личностных, метапредметных и предметных образовательных результатов.

Личностные результаты должны отражать:

- российскую гражданскую идентичность, патриотизм, уважение к своему народу, чувства ответственности перед Родиной, гордости за свой край, свою Родину, прошлое и настоящее многонационального народа России, уважение государственных символов (герб, флаг, гимн);

- гражданскую позицию как активного и ответственного члена российского общества, осознающего свои конституционные права и обязанности, уважающего закон и правопорядок, обладающего чувством собственного достоинства, осознанно принимающего традиционные национальные и общечеловеческие гуманистические и демократические ценности;

- готовность к служению Отечеству, его защите;

- сформированность мировоззрения, соответствующего современному уровню развития науки и общественной практики, основанного на диалоге культур, а также различных форм общественного сознания, осознание своего места в поликультурном мире;

- сформированность основ саморазвития и самовоспитания в соответствии с общечеловеческими ценностями и идеалами гражданского общества; готовность и способность к самостоятельной, творческой и ответственной деятельности;

- толерантное сознание и поведение в поликультурном мире, готовность и способность вести диалог с другими людьми, достигать в нем взаимопонимания, находить общие цели и сотрудничать для их достижения, способность противостоять идеологии экстремизма, национализма, ксенофобии, дискриминации по социальным, религиозным, расовым, национальным признакам и другим негативным социальным явлениям;

- навыки сотрудничества со сверстниками, детьми младшего возраста, взрослыми в образовательной, общественно полезной, учебно-исследовательской, проектной и других видах деятельности;

- нравственное сознание и поведение на основе усвоения общечеловеческих ценностей;

- готовность и способность к образованию, в том числе самообразованию, на протяжении всей жизни; сознательное отношение к непрерывному образованию как условию успешной профессиональной и общественной деятельности;

- эстетическое отношение к миру, включая эстетику быта, научного и технического творчества, спорта, общественных отношений;

- принятие и реализация ценностей здорового и безопасного образа жизни, потребности в физическом самосовершенствовании, занятиях спортивно-оздоровительной деятельностью, неприятие вредных привычек: курения, употребления алкоголя, наркотиков;

- бережное, ответственное и компетентное отношение к физическому и психологическому здоровью, как собственному, так и других людей, умение оказывать первую помощь;

- осознанный выбор будущей профессии и возможностей реализации собственных жизненных планов; отношение к профессиональной деятельности как возможности участия в решении личных, общественных, государственных, общенациональных проблем;

- сформированность экологического мышления, понимания влияния социально-экономических процессов на состояние природной и социальной среды; приобретение опыта эколого-направленной деятельности;

- ответственное отношение к созданию семьи на основе осознанного принятия ценностей семейной жизни.

Метапредметные результаты освоения основной образовательной программы должны отражать:

- умение самостоятельно определять цели деятельности и составлять планы деятельности; самостоятельно осуществлять, контролировать и корректировать

деятельность; использовать все возможные ресурсы для достижения поставленных целей и реализации планов деятельности; выбирать успешные стратегии в различных ситуациях;

- умение продуктивно общаться и взаимодействовать в процессе совместной деятельности, учитывать позиции других участников деятельности, эффективно разрешать конфликты;

- владение навыками познавательной, учебно-исследовательской и проектной деятельности, навыками разрешения проблем; способность и готовность к самостоятельному поиску методов решения практических задач, применению различных методов познания;

- готовность и способность к самостоятельной информационно-познавательной деятельности, владение навыками получения необходимой информации из словарей разных типов, умение ориентироваться в различных источниках информации, критически оценивать и интерпретировать информацию, получаемую из различных источников;

- умение использовать средства информационных и коммуникационных технологий (далее - ИКТ) в решении когнитивных, коммуникативных и организационных задач с соблюдением требований эргономики, техники безопасности, гигиены, ресурсосбережения, правовых и этических норм, норм информационной безопасности;

- умение определять назначение и функции различных социальных институтов;

- умение самостоятельно оценивать и принимать решения, определяющие стратегию поведения, с учетом гражданских и нравственных ценностей;

- владение языковыми средствами – умение ясно, логично и точно излагать свою точку зрения, использовать адекватные языковые средства;

- владение навыками познавательной рефлексии как осознания совершаемых действий и мыслительных процессов, их результатов и оснований, границ своего знания и незнания, новых познавательных задач и средств их достижения.

Предметные результаты освоения программы среднего общего образования представлены с учетом специфики содержания предметных областей, затрагиваемых в ходе участия в программе «Разговоры о важном»:

Русский язык и литература: сформированность понятий о нормах русского литературного языка и применение знаний о них в речевой практике; владение навыками самоанализа и самооценки на основе наблюдений за собственной речью; владение умением анализировать текст с точки зрения наличия в нем явной и скрытой, основной и второстепенной информации; владение умением представлять тексты в виде тезисов, конспектов, аннотаций, рефератов, сочинений различных жанров; знание содержания произведений русской и мировой классической литературы, их историко-культурного и нравственно-ценностного влияния на формирование национальной и мировой; сформированность представлений об изобразительно-выразительных возможностях русского языка; сформированность умений учитывать исторический, историко-культурный контекст и контекст творчества писателя в процессе анализа художественного произведения; способность выявлять в художественных текстах образы, темы и проблемы и выражать свое отношение к ним в развернутых аргументированных устных и письменных высказываниях.

Иностранные языки: владение знаниями о социокультурной специфике страны/стран изучаемого языка и умение; умение выделять общее и различное в культуре родной страны и страны/стран изучаемого языка; сформированность умения использовать иностранный язык как средство для получения информации из иноязычных источников в образовательных и самообразовательных целях.

История: сформированность представлений о современной исторической науке, ее специфике, методах исторического познания и роли в решении задач прогрессивного развития России в глобальном мире; владение комплексом знаний об истории России и человечества в целом, представлениями об общем и особенном в мировом историческом процессе; сформированность умений применять исторические знания в профессиональной и общественной

деятельности, поликультурном общении; сформированность умений вести диалог, обосновывать свою точку зрения в дискуссии по исторической тематике.

Обществознание: сформированность знаний об обществе как целостной развивающейся системе в единстве и взаимодействии его основных сфер и институтов; владение умениями выявлять причинно-следственные, функциональные, иерархические и другие связи социальных объектов и процессов; сформированность представлений об основных тенденциях и возможных перспективах развития мирового сообщества в глобальном мире; сформированность представлений о методах познания социальных явлений и процессов; владение умениями применять полученные знания в повседневной жизни, прогнозировать последствия принимаемых решений; сформированность навыков оценивания социальной информации, умений поиска информации в источниках различного типа для реконструкции недостающих звеньев с целью объяснения и оценки разнообразных явлений и процессов общественного развития.

География: владение представлениями о современной географической науке, ее участии в решении важнейших проблем человечества; владение географическим мышлением для определения географических аспектов природных, социально-экономических и экологических процессов и проблем; сформированность системы комплексных социально ориентированных географических знаний о закономерностях развития природы, размещения населения и хозяйства, о динамике и территориальных особенностях процессов, протекающих в географическом пространстве; владение умениями проведения наблюдений за отдельными географическими объектами, процессами и явлениями, их изменениями в результате природных и антропогенных воздействий; владение умениями использовать карты разного содержания для выявления закономерностей и тенденций, получения нового географического знания о природных социально-экономических и экологических процессах и явлениях; владение умениями географического анализа и интерпретации разнообразной информации; владение умениями применять географические знания для объяснения и оценки разнообразных явлений и процессов, самостоятельного

оценивания уровня безопасности окружающей среды, адаптации к изменению ее условий; сформированность представлений и знаний об основных проблемах взаимодействия природы и общества, о природных и социально-экономических аспектах экологических проблем.

Экономика: сформированность системы знаний об экономической сфере в жизни общества как пространстве, в котором осуществляется экономическая деятельность индивидов, семей, отдельных предприятий и государства; понимание значения этических норм и нравственных ценностей в экономической деятельности отдельных людей и общества; сформированность уважительного отношения к чужой собственности; владение навыками поиска актуальной экономической информации в различных источниках, включая Интернет; умение различать факты, аргументы и оценочные суждения; анализировать, преобразовывать и использовать экономическую информацию для решения практических задач в учебной деятельности и реальной жизни; понимание места и роли России в современной мировой экономике; умение ориентироваться в текущих экономических событиях в России и в мире.

Право: сформированность представлений о понятии государства, его функциях, механизме и формах; владение знаниями о понятии права, источниках и нормах права, законности, правоотношениях; сформированность представлений о Конституции Российской Федерации как основном законе государства, владение знаниями об основах правового статуса личности в Российской Федерации; сформированность умений применять правовые знания для оценивания конкретных правовых норм с точки зрения их соответствия законодательству Российской Федерации; сформированность навыков самостоятельного поиска правовой информации, умений использовать результаты в конкретных жизненных ситуациях.

Информатика: сформированность представлений о роли информации и связанных с ней процессов в окружающем мире; сформированность базовых навыков и умений по соблюдению требований техники безопасности, гигиены и

ресурсосбережения при работе со средствами информатизации; понимания основ правовых аспектов использования компьютерных программ и работы в Интернете.

Биология: владение основополагающими понятиями и представлениями о живой природе, ее уровневой организации и эволюции; уверенное пользование биологической терминологией и символикой; владение основными методами научного познания; сформированность собственной позиции по отношению к биологической информации, получаемой из разных источников, к глобальным экологическим проблемам и путям их решения.

Естествознание: сформированность представлений о целостной современной естественнонаучной картине мира, о природе как единой целостной системе, о взаимосвязи человека, природы и общества; о пространственно-временных масштабах Вселенной; владение знаниями о наиболее важных открытиях и достижениях в области естествознания, повлиявших на эволюцию представлений о природе, на развитие техники и технологий; сформированность умения применять естественнонаучные знания для объяснения окружающих явлений, сохранения здоровья, обеспечения безопасности жизнедеятельности, бережного отношения к природе, рационального природопользования, а также выполнения роли грамотного потребителя; сформированность представлений о научном методе познания природы и средствах изучения мегамира, макромира и микромира; сформированность умений понимать значимость естественнонаучного знания для каждого человека, независимо от его профессиональной деятельности, различать факты и оценки, сравнивать оценочные выводы, видеть их связь с критериями оценок и связь критериев с определенной системой ценностей.

Астрономия: сформированность представлений о строении Солнечной системы, эволюции звезд и Вселенной, пространственно-временных масштабах Вселенной; сформированность представлений о значении астрономии в практической деятельности человека и дальнейшем научно-техническом развитии; осознание роли отечественной науки в освоении и использовании космического пространства и развитии международного сотрудничества в этой области.

Экология: сформированность представлений об экологической культуре как условия достижения устойчивого (сбалансированного) развития общества и природы, об экологических связях в системе "человек - общество - природа"; сформированность экологического мышления и способности учитывать и оценивать экологические последствия в разных сферах деятельности; владение умениями применять экологические знания в жизненных ситуациях, связанных с выполнением типичных социальных ролей; владение знаниями экологических императивов, гражданских прав и обязанностей в области энерго- и ресурсосбережения в интересах сохранения окружающей среды, здоровья и безопасности жизни; сформированность личностного отношения к экологическим ценностям, моральной ответственности за экологические последствия своих действий в окружающей среде; сформированность способности к выполнению проектов экологически ориентированной социальной деятельности, связанных с экологической безопасностью окружающей среды, здоровьем людей и повышением их экологической культуры.

Основы безопасности жизнедеятельности: сформированность представлений о культуре безопасности жизнедеятельности, в том числе о культуре экологической безопасности как о жизненно важной социально-нравственной позиции личности, а также как о средстве, повышающем защищенность личности, общества и государства от внешних и внутренних угроз, включая отрицательное влияние человеческого фактора; знание основ государственной системы, российского законодательства, направленных на защиту населения от внешних и внутренних угроз; сформированность представлений о необходимости отрицания экстремизма, терроризма, других действий противоправного характера, а также асоциального поведения; сформированность представлений о здоровом образе жизни как о средстве обеспечения духовного, физического и социального благополучия личности; знание распространенных опасных и чрезвычайных ситуаций природного, техногенного и социального характера.

Тематическое планирование 10–11 классы (1 час в неделю)

Темы	Основное содержание	Деятельность школьников
День знаний	<p>Знакомство с проектами Российского общества «Знание».</p> <p>Возможности, которые предоставляют проекты общества «Знание» для обучающихся различных возрастов.</p>	<p>Участие во вступительной беседе. Просмотр ролика о необходимости знаний для жизненного успеха.</p> <p>Участие в мотивационной беседе о чертах характера, которые присущи людям с активной жизненной позицией, о мечтах и о том, как можно их достигнуть.</p>
Там, где Россия	<p>Родина — не только место рождения. История, культура, научные достижения: чем мы можем гордиться?</p>	<p>Участие во вступительной беседе о России. Просмотр ролика о России.</p> <p>Интерактивная викторина.</p> <p>Чем полезны фенологические наблюдения. Их роль в жизни человека.</p>
Зоя. К 100-летию со дня рождения Зои Космодемьянской	<p>Зоя Космодемьянская – её подвиг бессмертен, её имя стало символом мужества и стойкости, а жизнь служит примером беззаветной преданности Отечеству, истиной любви к своей Родине.</p>	<p>Участие во вступительной беседе. Просмотр видеоролика о жизни и подвиге Зои.</p> <p>Участие в беседе о том, как воспитываются черты личности героя.</p> <p>Подвиг Зои был подвигом ради жизни будущих поколений. В защиту всего, что любила эта молодая девушка. Просмотр интерактивной карты, беседа о сохранении памятников героям.</p>

Темы	Основное содержание	Деятельность школьников
<p>Избирательная система России (30 лет ЦИК)</p>	<p>Право избирать и быть избранным гарантировано Конституцией Российской Федерации каждому гражданину нашей страны.</p> <p>Жизнь, свобода, права и благополучие граждан является одной из главных ценностей, а проявление гражданской позиции, желание участвовать в развитии своего города, региона, страны – достойно уважения.</p>	<p>Участие во вступительной беседе. Просмотр видеоролика об истории Центральной избирательной комиссии.</p> <p>Обсуждение ситуаций, возникающих в связи с голосованием и выборами.</p> <p>Выполнение интерактивного задания «Избирательная система в России».</p>
<p>День учителя (советники по воспитанию)</p>	<p>Ценность профессии учителя. Советник по воспитанию – проводник в мир возможностей, которые создало государство для каждого ребенка в стране, наставник и «старший товарищ», помогающий как объединить школьный коллектив в дружную команду, так и выстроить личную траекторию развития каждому ребенку.</p>	<p>Просмотр видеоролика.</p> <p>Участие в командной работе: каким должен быть современный Учитель? (создание кластера).</p> <p>Участие в дискуссии на одну из предложенных тем: «Если бы я был учителем, какими качествами обладал..., как относился бы к ученикам..., как готовился к занятиям..., какие вспомогательные средства использовал для проведения уроков?»; «Чем может помочь советник по воспитанию?»</p>

Темы	Основное содержание	Деятельность школьников
<p>О взаимоотношениях в коллективе (Всемирный день психического здоровья, профилактика буллинга)</p>	<p>В условиях информационных перегрузок, разнообразия быстро решаемых задач, экономической нестабильности, стрессы стали неотъемлемой составляющей жизни человека. Они приводят к депрессивному состоянию, которое, в свою очередь, может привести к проблемам физического здоровья, конфликтам с близкими, неуверенности, озлобленности. Знания о том, как наладить отношения в коллективе, сохранить свое психическое здоровье, как смотреть на мир позитивно, как не стать жертвой «травли», и самому не опуститься до «травли» других, необходимы всем.</p>	<p>Мотивационная беседа о взаимосвязи физического и психического здоровья. Игра «Верю - не верю» о стереотипах в отношении здоровья и здорового образа жизни. Просмотр отрывков из мультфильмов и фильмов, обсуждение их. Беседа о буллинге, его причинах и вреде, который он причиняет человеку. Мастер-класс «Магия игры», в ходе которого школьники участвуют в игровых упражнениях, помогающих снять стресс и психологическое напряжение, выплеснуть негативные эмоции. Мозговой штурм «Мои правила благополучия», в ходе которого школьники составляют список лайфхаков класса о том, как подростку справляться со стрессами, излишним давлением взрослых. Итоговая рефлексивная беседа, в ходе которой школьники обсуждают характеристики идеального коллектива, в котором им было бы комфортно находиться. .</p>
<p>По ту сторону экрана. 115 лет кино в России</p>	<p>Развитие отечественного кино отражает не только основные вехи развития страны, но и моделирует образ ее будущего. Кино, наряду с литературой и театром, позволяет человеку увидеть себя, как в «зеркале», соотнести свои поступки с поступками героев, анализировать и рефлексировать, приобретать новые знания, знакомиться с миром профессий, с творчеством талантливых людей, с историей и культурой страны.</p>	<p>Мотивационная беседа о любимых мультфильмах и кинофильмах, жанрах кино. Просмотр видеоролика об истории российского игрового кино. Обсуждение ролика. Беседа о будущем кинематографа в цифровую эпоху. Интерактивная игра, в ходе которой школьники называют мультфильм или фильм по его отрывку. Игра «Ты - актер», где дети пробуют себя в роли актеров немого кино. Итоговая беседа о возможности создания собственного фильма о классе, сделанного руками школьников.</p>

Темы	Основное содержание	Деятельность школьников
День спецназа	<p>Подразделения специального назначения (спецназ) в России имеют особую значимость, они олицетворяют служение Отечеству, мужество и силу духа, беспримерное самопожертвование, готовность мгновенно прийти на помощь Родине. Военнослужащие спецназа обладают особыми профессиональными, физическими и моральными качествами, являются достойным примером настоящего мужчины.</p>	<p>Участие во вступительной беседе, просмотр видеоролика о видах подразделений специального назначения в России. Участие в обсуждении: «Качества личности бойца спецназа». Выполнение интерактивного задания «Что важнее для спецназовца – ум или сила?»</p>
День народного единства	<p>Смутное время в истории нашей страны. Самозванцы — одна из причин продолжавшейся Смуты. Ополчение во главе с князем Дмитрием Пожарским и земским старостой Кузьмой Мининым. Примеры единения народа не только в войне</p>	<p>Участие во вступительной беседе о появлении праздника День народного единства. Знакомство с исторической справкой о событиях Смутного времени. Работа в группах: если бы вы жили в Смутное время, в чем вы бы увидели причины появления народных ополчений? Обмен мнениями. Дискуссия о том, что 4 ноября 1612 года воины народного ополчения продемонстрировали образец героизма и сплоченности всего народа вне зависимости от происхождения, вероисповедания и положения в обществе. Дискуссия о том, когда еще люди чувствуют, что им надо объединяться?</p>

Темы	Основное содержание	Деятельность школьников
<p>Россия: взгляд в будущее. Технологический суверенитет / цифровая экономика / новые профессии</p>	<p>Технологический суверенитет решает задачи обеспечения безопасности, получения энергии, продовольственной независимости, транспортной связности. Логика развития экономики предполагает защиту и формирование высокотехнологичных отраслей с высокой долей интеллектуальных вложений. Развитие цифровой экономики предполагает выстраивание системы экономических, социальных и культурных отношений, основанных на использовании цифровых информационно-коммуникационных технологий. Появление новых профессий связано с цифровизацией экономики, движением к технологическому суверенитету.</p>	<p>Беседа о сущности понятий «суверенитет», «технологический суверенитет», «цифровая экономика».</p> <p>Просмотр видеоролика о цифровых технологиях, вошедших в современную жизнь многих россиян, в экономику, образование и культуру страны. Дискуссия, в ходе которой школьники высказывают свои мнения о возможностях и рисках, которые появляются в связи с проникновением искусственного интеллекта во многие сферы не только экономики, но и культуры, образования, спорта.</p> <p>Игра-викторина «Язык не для всех», в ходе которой школьники знакомятся с новыми понятиями в области цифровых технологий и с профессиями будущего.</p> <p>Интерактивное путешествие по городу профессий будущего, в ходе которого школьники знакомятся с двенадцатью направлениями профессиональной деятельности, которые охватывают 50 перспективных профессий.</p> <p>Рефлексивная беседа, в ходе которой педагог просит школьников завершить некоторые из предложений, например: «Самое большое открытие, которое я сделал на этом занятии – это ...»; «Все говорят, что без цифры сегодняшняя жизнь просто невозможна, я с этим утверждением ...»; «Если у меня спросят, готов ли я учиться всю свою жизнь, то я отвечу ...»</p>
<p>О взаимоотношениях в семье (День матери)</p>	<p>Мама — важный человек в жизни каждого. Материнская любовь — простая и безоговорочная.</p> <p>Легко ли быть мамой?</p>	<p>Участие в игре «Незаконченное предложение», во время которой каждый школьник продолжает предложение «Первое, что приходит в голову, когда я слышу слово «мама» ...»</p> <p>Участие в групповом обсуждении случаев недопонимания мам и детей.</p> <p>Поиск причин этого в процессе групповой работы.</p> <p>Участие в беседе о том, что делает наших мам счастливыми</p>

Темы	Основное содержание	Деятельность школьников
Что такое Родина? (региональный и местный компонент)	Что для каждого человека означает слово «Родина»? Это родители, семья, дом, друзья, родной город, регион, вся наша страна и народ. Чувство любви к своей Родине человек несет в себе всю жизнь, это его опора и поддержка. Родина – это не просто территория, это, прежде всего то, что мы любим и готовы защищать.	<p>Участие в беседе о том, когда каждый из нас чувствовал гордость при виде государственных символов нашей страны. Какова региональная символика? Что означают элементы герба, флага?</p> <p>Знакомство с традициями народов, живущих на территории России.</p> <p>Участие в дискуссии о том, что объединяет людей разных национальностей в одной стране, что им в этом помогает?</p>
Мы вместе	История создания Красного Креста. Особенности волонтерской деятельности. Волонтерство в России	<p>Знакомство школьников с информацией о создании в Международного Комитета Красного Креста.</p> <p>Участие в обсуждении вопроса: действительно ли создание именно этой организации можно считать началом волонтерского движения?</p> <p>Работа в группах по составлению списка особенностей волонтерской деятельности.</p> <p>Обмен историями из жизни о волонтерской деятельности</p>
Главный закон страны	Значение Конституции для граждан страны. Знание прав и выполнение обязанностей. Ответственность — это осознанное поведение	<p>Участие во вступительной беседе о значении слова «конституция» и о жизни без конституции.</p> <p>Участие в обсуждении ситуаций, в которых было нарушение прав или невыполнение обязанностей.</p> <p>Участие в игре «Незаконченное предложение», во время которой каждый школьник продолжает предложение «Нужно знать Конституцию, потому что...»</p> <p>Участие в дискуссии об осознанном поведении и личной ответственности</p>

Темы	Основное содержание	Деятельность школьников
Герои нашего времени	Россия — страна с героическим прошлым. Современные герои — кто они? Россия начинается с меня?	Участие во вступительной беседе о непростой судьбе нашей страны, о войнах, которые выпали на долю народа и о героизме тех, кто вставал на ее защиту. Участие в дискуссии о том, есть ли место героизму сегодня? Обсуждение мнений школьников. Участие в игре «Качества современного героя»
Новогодние семейные традиции разных народов России	Новый год — праздник всей семьи. Новогодние семейные традиции. Новогодние приметы. Различные традиции встречи Нового года у разных народов России.	Игра «Вопрос из шляпы» (Все ли вы знаете о Новом годе?) Участие в дискуссии «Поделись новогодней традицией, которая объединяет народы нашей страны». Участие в беседе о том, что чаще всего мы мечтаем о материальных подарках, но есть ли что-то, что мы хотели бы изменить в себе в Новом году? Участие в разговоре о новогодних приметах, подарках.
От А до Я. 450 лет "Азбуке" Ивана Фёдорова	Способы передачи информации до появления письменности. Разница между азбукой и букварем. «Азбука», напечатанная Иваном Фёдоровым: «Ради скорого младенческого научения».	Беседа о разных способах передачи информации. Блиц-опрос «Интересные факты об Азбуке». Эвристическая беседа «Первая печатная «Азбука»: в чем особенности». Интерактивные задания, связанные с содержанием «Азбуки».
Налоговая грамотность	Современный человек должен обладать функциональной грамотностью, в том числе налоговой. Для чего собирают налоги? Что они обеспечивают для граждан? Выплата налогов — обязанность каждого гражданина Российской Федерации.	Беседа о том, что такое налоговая система. Блиц-опрос «Для чего государству необходим бюджет?». Беседа «Права и обязанности налогоплательщика». Интерактивное задание «Создай и распредели бюджет».

Темы	Основное содержание	Деятельность школьников
<p>Непокоренные. 80 лет со дня полного освобождения Ленинграда от фашистской блокады</p>	<p>Голод, морозы, бомбардировки — тяготы блокадного Ленинграда. Блокадный паек. Способы выживания ленинградцев. О провале планов немецких войск. О героизме советских воинов, освободивших город на Неве.</p>	<p>Участие в блиц-опросе «Что вы знаете о блокаде Ленинграда; каким образом город попал в кольцо; зачем Гитлер хотел захватить город; почему Ладожское озеро называют дорогой жизни; чем стало полное освобождение Ленинграда от фашистской блокады для всей страны, для хода Великой Отечественной войны?» Беседа о том, что помогало людям выстоять в осажденном городе. Работа в парах с дальнейшим обобщением: почему планам Гитлера не суждено было сбыться?</p>
<p>Союзники России</p>	<p>Кто такой союзник? Какие обязанности он на себя принимает, какими обладает правами? Что дает заключение союзного договора для государств? Союзники России – государства, которые разделяют и поддерживают наши общие традиционные ценности, уважают культуру, стремятся к укреплению союзных государств и поддерживают их.</p>	<p>Беседа о государствах-союзниках Российской Федерации. Блиц-опрос: «Какие традиционные ценности разделяют союзники?». Дискуссия: права и обязанности союзных государств. В чем заключается союзническая поддержка? Что Россия делает для союзников?</p>
<p>190 лет со дня рождения Д. Менделеева. День российской науки</p>	<p>Цивилизация без научных достижений. Научные и технические достижения в нашей стране. Вклад российских ученых в мировую науку. Д.И. Менделеев и роль его достижений для науки. Достижения науки в повседневной жизни. Плюсы и минусы научно-технического прогресса</p>	<p>Участие во вступительной беседе о том, какой была бы жизнь человека без научных достижений. Участие в беседе об основных научных и технических достижениях в нашей стране. Участие в интерактивном задании «Д.И. Менделеев: не только химия». Участие в блиц – опросе «Примеры использования достижений науки в повседневной жизни». Работа в группах с дальнейшим обобщением: «Плюсы и минусы научно-технического прогресса»</p>

Темы	Основное содержание	Деятельность школьников
<p>День первооткрывателя</p>	<p>Россия является не только самой большой страной в мире, которую за ее продолжительную историю шаг за шагом исследовали, изучали, открывали русские землепроходцы. Удивительные уголки нашей страны сегодня может открыть для себя любой школьник.</p>	<p>Мотивационная беседа о первооткрывателях, открытиях и удивительных местах России. Мозговой штурм, в ходе которого школьники за 1 минуту должны назвать 15 российских городов; за вторую минуту - 15 российских рек; за третью – 15 названий деревьев, кустарников и цветов, которые растут в их регионе.</p> <p>Просмотр и обсуждение видеоролика Русского географического общества о русских землепроходцах.</p> <p>Игра «Своя игра», в которой разыгрываются вопросы об уникальных местах России и их первооткрывателях.</p> <p>Рефлексивная беседа со школьниками, в процессе которой они продолжают предложения, начало которых произносит педагог: «Я никогда не знал, что ...»; «Если бы я делал пост в социальных сетях по итогам нашего сегодняшнего разговора, то я назвал бы его ...»; «Каждый может стать первооткрывателем, потому что ...».</p>
<p>День защитника Отечества. 280 лет со дня рождения Федора Ушакова</p>	<p>День защитника Отечества: исторические традиции. Профессия военного: кто её выбирает сегодня.</p> <p>Смекалка в военном деле. 280-летие со дня рождения великого русского флотоводца, командующего Черноморским флотом (1790—1798); командующего русско-турецкой эскадрой в Средиземном море (1798—1800), адмирала (1799) Ф.Ф. Ушакова.</p>	<p>Участие в интеллектуальной разминке «Что вы знаете о Дне защитника Отечества».</p> <p>Участие в дискуссии о причинах выбора профессии военного.</p> <p>Участие в работе в парах: знакомство с примерами военных действий, в которых выручала смекалка.</p> <p>История и современность: уроки адмирала Ушакова.</p> <p>Участие в беседе о том, как жители России выражают свою благодарность защитникам Отечества</p>

Темы	Основное содержание	Деятельность школьников
Как найти свое место в обществе	<p>Что нужно для того, чтобы найти друзей и самому быть хорошим другом? Примеры настоящей дружбы. Что нужно для того, чтобы создать хорошую семью и самому быть хорошим семьянином. Поддержка семьи в России. Что нужно, чтобы найти свое призвание и стать настоящим профессионалом. Поддержка профессионального самоопределения школьников в России.</p>	<p>Проблематизирующая беседа о трех слагаемых успешной самореализации человека в обществе: дружбе, семье и профессии. Выступление федерального спикера (о примерах и способах самореализации человека в различных сферах общественной жизни). Рефлексивная беседа «Мое будущее», в ходе которой школьники обсуждают вопросы о том, как найти хороших друзей, как найти спутника/спутницу жизни, чем руководствоваться в выборе профессии. Групповая работа «Что я возьму с собой во взрослую жизнь?», в ходе которой школьники в каждой группе из набора карточек выбирают 5 и аргументируют всему классу свой выбор. В набор могут входить, например, карточки «умение готовить», «умение дружить», «умение учиться», «знать языки», «умение шутить» и т.д.</p>
Всемирный фестиваль молодежи	<p>Всемирный фестиваль молодежи – 2024. Сириус – федеральная площадка фестиваля. Исторические факты появления всемирного фестиваля молодежи и студентов. Фестивали, которые проходили в нашей стране.</p>	<p>Групповая работа по созданию кластера «Всемирный фестиваль молодежи». Историческая справка об истории возникновения Всемирного фестиваля молодежи. Беседа «Эмблемы и символы фестивалей». Дискуссия «Всемирный фестиваль молодежи – 2024 в подробностях».</p>

Темы	Основное содержание	Деятельность школьников
<p>«Первым делом самолеты». О гражданской авиации</p>	<p>Легендарная история развития российской гражданской авиации. Героизм конструкторов, инженеров и летчиков-испытателей первых российских самолетов. Мировые рекорды российских летчиков. Современное авиационное строение. Профессии, связанные с авиацией.</p>	<p>Проблематизирующая беседа «Почему человек всегда хотел подняться в небо?», в ходе которой обсуждаются события, связанные с первыми попытками человека «обрести крылья».</p> <p>Видеоролик об истории российской авиации, от первого полета в 1913 году на первом в мире четырехмоторном самолете «Русский витязь» до современных авиалайнеров "Суперджет", МС-21, Ил-114-300, Ту-214, Ил-96, "Байкал".</p> <p>Интерактивная игра «33 ступеньки в небо», в ходе которой школьники знакомятся с легендарными российскими пилотами, испытателями, конструкторами.</p> <p>Мастер-класс «Тренажер летчика», в ходе которого школьники выполняют некоторые упражнения и задания (например, «Компас», «Часы» и др.) которые предлагают современным пилотам при профотборе.</p> <p>Рефлексивная беседа «Я могу стать кем захочу, или уже нет?», в ходе которой подростки рассуждают об ограничениях, которые накладывает профессия пилота, о том, как может реализоваться мечта о небе, даже если нельзя стать летчиком.</p>
<p>Крым. Путь домой</p>	<p>Красивейший полуостров с богатой историей. История Крымского полуострова. Значение Крыма. Достопримечательности Крыма</p>	<p>Участие в беседе о географическом положении Крыма с использованием карты.</p> <p>Самостоятельная работа по изучению информации по истории Крыма. Работа в группах с обобщением: что с древних времен привлекало разные народы в Крымском полуострове?</p> <p>Обмен мнениями: что бы вы рекомендовали посетить в Крыму</p>
<p>Россия - здоровая держава</p>	<p>Здоровый образ жизни – приоритетное направление в большинстве государств мира. Основные составляющие здоровья. Современные проекты, связанные со здоровьем.</p>	<p>Дискуссия «Основные правила здорового образа жизни».</p> <p>Групповая работа: составление памятки о ЗОЖ.</p> <p>Дискуссия «Следуешь моде – вредишь здоровью» (о тату, пирсинге, энергетиках и т.д.).</p>

Темы	Основное содержание	Деятельность школьников
<p>Цирк! Цирк! Цирк! (К Международному дню цирка)</p>	<p>Цирк как фантазийное и сказочное искусство. Цирк в России, История цирка, цирковые династии России. Знаменитые на весь мир российские силачи, дрессировщики, акробаты, клоуны, фокусники. Цирковые профессии.</p>	<p>Просмотр видеоролика об истории цирка в России, начиная с первого стационарного цирка, построенного в Петербурге в 1877 году.</p> <p>Беседа о современном цирке, причинах его популярности у детей и взрослых, о видах циркового искусства (клоунаде, акробатике, эквилибристике, гимнастике, жонглировании, эксцентрике, иллюзионизме, пантомиме, дрессировке животных).</p> <p>Мастер-класс «Фокус здесь и сейчас», в ходе которого школьники разучивают несколько простых фокусов.</p> <p>Видео-викторина «Клоун», в ходе которой школьники знакомятся великими российскими клоунами (Юрий Никулин, Олег Попов, Юрий Куклачев, Вячеслав Полунин).</p> <p>Рефлексивная беседа о том, как важно уметь поддерживать оптимизм в себе и в окружающих.</p>
<p>«Я вижу Землю! Это так красиво».</p>	<p>Главные события в истории покорения космоса. Отечественные космонавты-рекордсмены.</p> <p>Подготовка к полёту — многолетний процесс.</p> <p>Художественный фильм «Вызов» - героизм персонажей и реальных людей.</p>	<p>Участие во вступительной беседе об основных исторических событиях в космонавтике. Самостоятельная работа в группах: найти в интернете информацию о космонавте и сделать сообщение для одноклассников (Герман Титов, Валентина Терешкова, Алексей Леонов, Светлана Савицкая, Валерий Поляков, Елена Кондакова, Сергей Крикалев, Геннадий Падалка, Анатолий Соловьев).</p> <p>Участие в беседе о трудном процессе подготовки к полёту. Обсуждение фильма «Вызов» - в чем заключался героизм главных действующих лиц и актрисы и режиссера фильма.</p>

Темы	Основное содержание	Деятельность школьников
215-летие со дня рождения Н. В. Гоголя	<p>Николай Гоголь – признанный классик русской литературы, автор знаменитых «Мертвых душ», «Ревизора», «Вечеров на хуторе близ Диканьки». Сюжеты, герои, ситуации из произведений Николая Гоголя актуальны по сей день.</p>	<p>Проблематизирующая беседа «Классик есть классик», в ходе которой школьники обсуждают, какие сюжеты, герои, ситуации из произведений Гоголя можно было назвать современными.</p> <p>Игра «Закончи фразу, ставшую крылатой», в ходе которой школьники продолжают знаменитые фразы из произведений Н. Гоголя.</p> <p>Интерактивная игра, в ходе которой школьники по отрывкам из телеспектаклей, кинофильмов, иллюстраций, созданных по произведениям Николая Гоголя, называют произведение и его главных героев.</p> <p>Дискуссия, в ходе которой школьники обсуждают фразу И.А. Гончарова «Он, смеша и смеясь, невидимо плакал...».</p>
Экологичное потребление	<p>Экологичное потребление — способ позаботиться о сохранности планеты. Экологические проблемы как следствия безответственного поведения человека.</p> <p>Соблюдать эко-правила — не так сложно</p>	<p>Участие во вступительной беседе об экологическом потреблении. Обсуждение экологических проблем, существующих в России, и роли людей в их появлении, поиски решений.</p> <p>Работа в группах по составлению общего списка эко-правил, которые легко может соблюдать каждый</p>
Труд крут!	<p>История Праздника труда.</p> <p>Труд — это право или обязанность человека?</p> <p>Работа мечты. Жизненно важные навыки</p>	<p>Вступительная беседа об истории Праздника труда.</p> <p>Участие в дискуссии: «Труд — это право или обязанность человека?»</p> <p>Мозговой штурм — обсуждение критериев работы мечты.</p> <p>Блиц-опрос «Владеете ли вы элементарными трудовыми навыками?»</p>
Урок памяти	<p>История появления праздника День Победы. Поисковое движение России. Могила Неизвестного Солдата. Семейные традиции празднования Дня Победы. Бессмертный полк</p>	<p>Участие во вступительной беседе об истории появления праздника День Победы. Участие в беседе о том, что заставляет тысячи человек заниматься поиском и захоронением останков погибших защитников Отечества?</p> <p>Обмен мнениями: есть ли в вашей семье традиция отмечать День Победы? Участвует ли семья в шествиях Бессмертного полка?</p>

Темы	Основное содержание	Деятельность школьников
<p>Будь готов! Ко дню детских общественных организаций</p>	<p>19 мая 1922 года — день рождения пионерской организации. Цель её создания и деятельность. Распад пионерской организации. Причины, по которым дети объединяются</p>	<p>Участие во вступительной беседе о пионерской организации. Участие в дискуссии о том, какое должно быть детское общественное объединение, чтобы вам захотелось в него вступить. Участие в мозговом штурме по выдвижению причин, по которым дети объединяются. Участие в беседе о том, какие бывают детские общественные объединения</p>
<p>Русский язык. Великий и могучий. 225 со дня рождения А. С. Пушкина</p>	<p>Неизвестный Пушкин. Творчество Пушкина объединяет поколения. Вклад А. С. Пушкина в формирование современного литературного русского языка.</p>	<p>Брейн- ринг «Узнай произведение по иллюстрации». Историческая справка «Малоизвестные факты из жизни А. С. Пушкина». Эвристическая беседа «Мы говорим на языке Пушкина». Интерактивные задания на знание русского языка.</p>

ПОДГОТОВКА УЧИТЕЛЯ К РЕАЛИЗАЦИИ ПРОГРАММЫ

Внеурочное занятие проходит каждый понедельник. Оно начинается поднятием Государственного флага Российской Федерации, слушанием (исполнением) Государственного гимна Российской Федерации. Затем участники расходятся по своим классам, где проходит тематическая часть занятия.

Сценарий внеурочного занятия рассчитан на 30 минут общения учителя с обучающимися. К каждому занятию разработаны методические материалы для учителя.

При подготовке к занятию учитель должен внимательно ознакомиться со сценарием и понять логику содержания занятия. Сценарий состоит из трех структурных частей: 1 часть — мотивационная, 2 часть — основная, 3 часть — заключительная. На каждую часть дано рекомендуемое время проведения. Цель мотивационной части занятия (3-5 минут) — предъявление обучающимся темы занятия, выдвижение мотива его проведения. Эта часть обычно начинается с рассматривания видеоматериала, обсуждение которого является введением в дальнейшую содержательную часть занятия.

Основная часть (до 20 минут) строится как сочетание разнообразной деятельности обучающихся: *интеллектуальной* (работа с представленной информацией), *коммуникативной* (беседы, обсуждение видеоролика, создание описаний, рассуждений), *практической* (решение конкретных практических задач), *игровой* (дидактическая и ролевая игра), *творческой* (обсуждение воображаемых ситуаций, художественная деятельность).

В заключительной части подводятся итоги занятия и рассматривается творческое задание.

Учитель должен ознакомиться с методическими рекомендациями, которые даются в каждом сценарии, что поможет ему осознанно принять цель занятия, его содержание и структуру.

**Рабочая программа курса
внеурочной деятельности
«В мире профессий»**

1-4
классы

Пояснительная записка

Программа внеурочной деятельности разработана для занятий с обучающимися 1-4 классов в соответствии с новыми требованиями ФГОС ООО.

Основными особенностями ребенка младшего школьного возраста являются любознательность, познавательный интерес, открытость внешнему миру. Поэтому перед начальной школой стоит увлекательная и сложная задача: определить роль и место профориентационной работы. Чтобы ребёнок осознанно сделал свой выбор во взрослой жизни, его надо познакомить с максимальным количеством профессий, начиная с ближнего окружения, т. е. с профессиями людей, хорошо знакомых, чей труд дети наблюдают изо дня в день. Ознакомление с миром профессий, их социальной значимостью и содержанием есть немаловажная составляющая системного знания.

Программа внеурочной деятельности по социальному направлению «Путешествие в мир профессий» обеспечивает знакомство с разнообразием профессий уже на начальной ступени обучения, а также в силу возрастных возможностей младших школьников обеспечивает условия - исследовать способности обучающихся применительно к рассматриваемой профессии.

Направление программы внеурочной деятельности: социальное.

Актуальность курса продиктована следующими открывающимися возможностями для учащихся: расширить свой кругозор, представления о мире профессий, исследовать свои способности применительно к рассматриваемой профессии, тренировать различные виды своих способностей.

Общая характеристика

Цель программы – ознакомление с миром профессий, их социальной значимостью и содержанием; развитие познавательных способностей учащихся на основе создания максимально разнообразных впечатлений о мире профессий.

Задачи программы:

- познакомить обучающихся с разнообразием мира профессий;
- развивать интерес к трудовой и профессиональной деятельности у младших школьников;
- содействовать приобретению обучающимися желания овладеть какой-либо профессией;
- формировать положительное отношение к труду и людям труда.

При этом средствами данной программы целенаправленно создаются условия для развития у обучающихся познавательных процессов, речи, эмоциональной сферы, творческих способностей, формирования учебной деятельности.

В основе методики преподавания программы используются разнообразные методы и формы обучения. Учащиеся ведут наблюдения за общественной жизнью, выполняют практические работы и опыты, в том числе исследовательского характера, различные творческие задания. Проводятся дидактические и ролевые игры, учебные диалоги, драматизация сказок. Для успешного решения задач важны экскурсии, взаимодействие и сотрудничество с социумом пгт. Пойковский, с родителями обучающихся, обеспечивающие непосредственное взаимодействие ребенка с профессиями людей. Занятия могут проводиться не только в классе, но и в библиотеке на предприятиях поселка и т. д.

Тематика мероприятий направлена на то, чтобы научить ребёнка уважительно относиться к своему труду, знать об основных профессиях родного края и их особенностях. Содержание определяется возрастными особенностями младших школьников. Каждое занятие имеет тематическое наполнение, связанное с рассмотрением определенной профессии. Учащиеся имеют возможность расширить свой кругозор, представления о мире профессий, а также исследовать свои способности применительно к рассматриваемой профессии. Работа построена таким образом, что представляет возможность учащимся тренировать различные виды своих способностей. Игровая мотивация превалирует, перерастает в учебную. Ребенок становится заинтересованным субъектом в развитии своих способностей. Мероприятия позволяют расширить знания младших школьников о профессиях. Каждое занятие имеет логическую взаимосвязь с другими темами программы.

Новизна рабочей программы состоит в том, что уже на ранних стадиях формирования социальной сферы дети знакомятся с профессиями взрослых людей, что обеспечивает преемственность предпрофильной подготовки. Таким образом, предлагаемый курс может стать первой ступенью в системе работы школы по переходу на предпрофильное и профильное обучение.

Целесообразность. В основе курса лежит идея раннего знакомства с различными сферами человеческой деятельности через организацию учебно-исследовательской деятельности учащихся. При определении этих сфер деятельности основывалась на типологии, предложенной доктором психологических наук Е.А.Климовым. Данная типология позволяет все многообразие человеческих профессий соотнести с основными видами деятельности в зависимости от объекта, на который она направлена: «человек – человек», «человек – техника», «человек – художественный образ», «человек – природа», «человек – знаковая система».

Особенности реализации программы:

1. Определение видов организации деятельности учащихся, направленных на достижение личностных, метапредметных и предметных результатов освоения учебного курса.
2. В основу реализации программы положены ценностные ориентиры и воспитательные результаты.
3. Ценностные ориентации организации деятельности предполагают уровневую оценку в достижении планируемых результатов.
4. Достижения планируемых результатов отслеживаются в рамках внутренней системы оценки: педагогом, родителями, администрацией.

Основные принципы реализации программы:

- принцип доступности, учитывающий индивидуальные особенности каждого ребенка, создание благоприятных условий для их развития;
- принцип демократичности, предполагающий сотрудничество учителя и ученика;
- научности, предполагающий отбор материала из научных источников, проверенных практикой;
- систематичности и последовательности – знание в программе даются в определенной системе, накапливая запас знаний, дети могут применять их на практике.
- принцип наглядности;
- принцип личностной ориентации;
- принцип практической направленности;
- принцип возрастных и индивидуальных психологических особенностей обучающихся.

Межпредметные связи на занятиях:

- с уроками изобразительного искусства: оформление творческих работ, участие в выставках рисунков при защите проектов;
- с уроками технологии: изготовление различных элементов по темам проектов;
- с уроками информатики: работа с компьютерами и СМИ;

Условия реализации программы

Материально – техническое обеспечение включает в себя:

- рабочий кабинет для группы учащихся до 25 человек, оснащенный компьютером, необходимой мебелью для учащихся и педагога;
- отсутствует индивидуальная ученическая литература, в связи с чем используется размноженный раздаточный материал.

Методы и технологии

Формы и методы работы: работа с материалом, с источниками массовой информации, с толковым словарем; изучение литературы; фотосъемки, видеосъемки.

Формы домашних заданий: нарисовать рисунок по теме; написать сочинение по плану; составить викторину, кроссворд, ребус и т.п.; подобрать статьи иллюстративный материал из газет и журналов по теме; написать стихотворение; создать презентацию.

Формы проведения занятий:

- экскурсии
- беседа
- практическая работа
- наблюдение
- коллективные и индивидуальные исследования
- проекты
- самостоятельная работа
- защита исследовательских работ
- консультация

Технологии, методики: поисковая деятельность, информационно-коммуникационные технологии, технология педагогических мастерских, здоровые берегающие технологии, игровые технологии, компьютерные технологии, проектные технологии.

Описание места программы «Путешествие в мир профессий» в учебном плане

Программа внеурочной деятельности по социальному направлению «Путешествие в мир профессий» предназначена для обучающихся 1-4 классов, с учётом реализации её учителями начальных классов, занимающимися вопросами профессионального просветительства, профориентационной работой, социальной адаптацией детей в возрасте от 7 до 11 лет.

Данная программа составлена в соответствии с возрастными особенностями обучающихся и рассчитана на проведение 1 часа в неделю: 1 класс — 33 ч. в год, 2-4 классы - 34 ч. в год.

Форма организации детского коллектива – классная.

Всего программа содержит 135 часов.

№ п/п	Название раздела	Класс	Количество часов в год	Кол-во часов	
				Теория	Практика
1	Введение в мир профессий	1	33	11	22
2	«Кем и каким я хочу стать»	2	34	21	13
3	«Радуга профессий»	3	34	18	16
4	Профессия или призвание?	4	34	19	15

Программа внеурочной деятельности «Путешествие в мир профессий» предусматривает развитие образовательной среды школы. Программа может быть использована в образовательном учреждении в рамках проведения профориентационной работы, при планировании и реализации социально-значимых проектах классных коллективов, во внеурочной деятельности учителей начальных классов.

Планируемые результаты:

Личностные, метапредметные и предметные результаты освоения программы

В ходе реализации программы, обучающиеся должны овладевать специальными знаниями, умениями и навыками.

К ним относятся:

- когнитивные – знания обучающихся о труде, о мире профессий;
- мотивационно-личностные – отношение к труду, интерес к профессиям, желание овладеть какой-либо профессиональной деятельностью;
- поведенческие - навыки трудовой деятельности, ответственность, дисциплинированность, самостоятельность в труде.

Метапредметными результатами программы внеурочной деятельности по направлению «Путешествие в мир профессий» - является формирование следующих универсальных учебных действий (УУД):

Регулятивные УУД:

- Учить высказывать своё предположение (версию) на основе работы с иллюстрацией, учить работать по предложенному учителем плану.
- Средством формирования этих действий служит технология проблемного диалога на этапе изучения нового материала.
- Учиться совместно с учителем и другими учениками давать эмоциональную оценку деятельности класса на уроке.
- Средством формирования этих действий служит технология оценивания образовательных достижений (учебных успехов).

2. Познавательные УУД:

- Перерабатывать полученную информацию: делать выводы в результате совместной работы всего класса.
- Преобразовывать информацию из одной формы в другую: составлять рассказы на основе простейших моделей (предметных, рисунков, схематических рисунков, схем); находить и формулировать решение задачи с помощью простейших моделей (предметных, рисунков, схематических рисунков).

3. Коммуникативные УУД:

- Умение донести свою позицию до других: оформлять свою мысль в устной и письменной речи (на уровне одного предложения или небольшого текста).
- Слушать и понимать речь других.
- Средством формирования этих действий служит технология проблемного диалога (побуждающий и подводящий диалог).
- Совместно договариваться о правилах общения и поведения в школе и следовать им.
- Учиться выполнять различные роли в группе (лидера, исполнителя, критика). Средством формирования этих действий служит организация работы в парах и малых группах (в приложении представлены варианты проведения уроков).

Критерии успешности прохождения программы

Высокий уровень - умение самостоятельно подготовить развернутое описание профессии, определить способности, которые необходимы данной профессии, и подобрать задания для проверки этих способностей.

Средний уровень - умение подготовить с помощью родителей развернутое описание профессии, но недостаточно точно определяет способности, которые необходимы для данной профессии. Ему нужна помощь в подборе заданий для проверки этих способностей.

Низкий уровень - умение подготовить краткое описание профессии, но не определяет способности, которые необходимы для данной профессии.

Формы контроля

1. Рефлексия по каждому занятию в форме вербального проговаривания, письменного выражения своего отношения к теме.
2. По итогам курса обучающиеся выполняют самостоятельную работу — по теме: «Кем и каким я хочу стать»

Виды контроля и механизм оценки достижений воспитанников

В процессе обучения применяются следующие виды контроля:

- *вводный контроль* в начале каждого занятия направлен на повторение и закрепление пройденного, осуществляется в форме устного опроса и в форме выполнения практических занятий;

- *текущий контроль* в процессе проведения занятия, направленный на закрепление знаний изучаемой темы;

- *тематический контроль* по завершению изучения раздела программы проводится в форме устного опроса или в форме выполнения самостоятельных работ;

- *итоговый контроль* по окончании изучения всей темы.

Тематическое планирование занятий в 1 классе

№ занятия	Тема занятия	Количество часов	
		Теория	Практика
Введение в мир профессий 5 ч			
1	Зачем человек трудится?	1	
2	Какие профессии ты знаешь?	1	
3	Мир интересных профессий	1	
4	Чем пахнут ремесла?	1	
5	Кем я хочу стать?		1
Профессии в школе 2 ч			
6	Профессия - учитель		1
7	Профессия -библиотекарь	1	
Знакомство с различными профессиями 12 ч			
8-9	Профессия - продавец	1	
10-11	Профессия - парикмахер	1	
12-13	Профессия - повар		1
14-15	Профессия - почтальон	1	
16-17	Профессия - врач		1
18-19	Профессия - художник		1
Проект «Азбука профессий» 9ч			
20	Организационное занятие. Предъявление заданий группам	1	
21-22	Представление мини-проектов на буквы А-Д		1
23	Представление мини-проектов на буквы Е-К		1
24-25	Представление мини-проектов на буквы Л-Р		1
26-27	Представление мини-проектов на буквы С-Я		1
28	Оформление результатов проекта		1
Профессия моих родителей 3ч			
29-30	Кем работают мои родители?	1	
31	Встреча с родителями		1
Итоговые занятия 2 ч			
32	Викторина «Что мы узнали?»	1	
33	Праздник «Все профессии важны, все профессии нужны!»		1

Содержание программы 1 класса

Занятие 1. Зачем человек трудится?

Разминка. Проблемная ситуация: зачем человек трудится? Понятия: «труд», «профессия». Игра «Собери пословицу о труде».

Занятие 2. Какие профессии ты знаешь?

Разминка. Проблемная ситуация: какие профессии ты знаешь? Мини-рассказ учащихся о некоторых профессиях. Игра «Угадай профессию!».

Занятие 3. Мир интересных профессий

Разминка. Рассказ учителя о необычных профессиях: дегустатор, дрессировщик, спасатель.

Занятие 4. Чем пахнут ремесла?

Разминка. Чтение учителем произведения Дж. Родари «Чем пахнут ремесла?» Дискуссия: почему бездельник не пахнет никак?

Занятие 5. Кем я хочу стать?

Разминка. Чтение учителем отрывка из произведения В. Маяковского «Кем быть?». Галерея рисунков «Кем я хочу стать?»

Занятие 6. Профессия – учитель.

Разминка. Кто такой учитель? Проблемная ситуация: каким должен быть учитель? Сценка «На уроке». Конкурс загадок на тему «Школа».

Занятие 7. Профессия –библиотекарь.

Экскурсия в школьную библиотеку.

Занятие 8-9. Профессия – продавец.

Разминка. Заочное путешествие в магазин. Сюжетно-ролевая игра «В магазине»

Занятие 10-11. Профессия – парикмахер.

Разминка. Знакомство с профессией парикмахера. Экскурсия в парикмахерскую.

Занятие 12-13. Профессия – повар.

Разминка. Знакомство с профессией повара. Интервьюирование школьного повара.

Занятие 14-15. Профессия – почтальон.

Разминка. Знакомство с профессией почтальона. Экскурсия на почту.

Занятие 16-17. Профессия – врач.

Разминка. Знакомство с профессией врача. Пресс-конференция со школьной медсестрой. Сюжетно-ролевая игра «В больнице».

Занятие 18-19. Профессия – художник.

Разминка. Знакомство с профессией художника. Викторина «Какие предметы нужны художнику?» Конкурс рисунков «Я-художник».

Занятие 20. Организационное занятие. Предъявление заданий группам.

Разминка. Коллективная работа: составление азбуки профессий.

Занятие 21-22. Представление мини-проектов на буквы А-Д.

Разминка. Представление мини-проектов: рассказы учащихся о профессиях на буквы А-Д.

Занятие 23. Представление мини-проектов на буквы Е-К.

Разминка. Представление мини-проектов: рассказы учащихся о профессиях на буквы Е-К.

Занятие 24-25. Представление мини-проектов на буквы Л-Р.

Разминка. Представление мини-проектов: рассказы учащихся о профессиях на буквы Л-Р.

Занятие 26-27. Представление мини-проектов на буквы С-Я.

Разминка. Представление мини-проектов: рассказы учащихся о профессиях на буквы С-Я.

Занятие 28. Оформление результатов проекта.

Создание папки «Азбука профессий».

Занятие 29-30. Кем работают мои родители?

Защита мини-проектов «Профессия моих родителей».

Занятие 31. Встреча с родителями.

Пресс-конференция с родителями на тему «Чем интересна Ваша профессия?».

Занятие 32. Викторина «Что мы узнали?»

Разминка. Викторина «Что мы узнали?».

Занятие 33. Праздник «Все профессии важны, все профессии нужны!»

Праздник для родителей и детей «Все профессии важны, все профессии нужны!»

Содержание программы 2 класса

Занятие. 1. Мы построим новый дом.

Знакомство с профессией архитектора. Работа с конструктором.

Занятие. 2. Кто такой - дизайнер.

Описание профессии дизайнера и его деятельности. Знакомство с понятиями: эскиз, образ, модель, узоры и др.; с видами деятельности — показывать, намечать, делать. Мини-проект «Я хочу стать дизайнером»

Занятие. 3. Самый классный - классный уголок.

Оформление классного уголка. Творческий проект.

Занятие. 4. Как составить букет

Знакомство с профессией - флорист. Важное в профессии - творческое мышление и фантазия. Беседа «Как создать настроение при помощи цветов и трав». Проект «Подарить цветы – значит, выразить свои чувства: любовь, почтение, уважение».

Занятие. 5. Фигурки из цветов.

Введение понятий: флористика, цвет, форма, композиция. Секреты составления композиций из цветов: сорт цветов, популярность растений и их сочетаемость. «Спасибо, Учитель!» - цветочные проекты. Практическая работа.

Занятие.6. Кто такой скульптор

Профессия – скульптор. Близкие понятия - художник, мастер. Виды скульптуры (статуя, группа, статуэтка, бюст, памятники, монументы). Основные способы работы скульптора: резьба, высекание, лепка, литье. Качества, необходимые в профессии: художественные способности, физическая сила, память, внимание, терпение, аккуратность.

Занятие. 7. Лепка из глины

Работа с глиной.

Занятие. 8. Маленькие фея. Как придумать аромат

Знакомство с профессией - парфюмера. Введение основных понятий: начальная нота, «сердце» запаха и конечная нота - шлейф. Лаборатория ароматов: колбочки, флаконы, баночки. Беседа «Обоняние - самое загадочное чувство человека». Дискуссия «Как можно стать настоящим парфюмером?»

Занятие. 9. Кто шьёт новую одежду. В гости на швейную фабрику, ателье

Профессия – портной. Смежные профессии: закройщик, швея. Швейные изделия. Орудия труда: игла, ножницы, булавка, швейная машина, утюг. Экскурсия в ателье.

Занятие. 10. Вкусная профессия. Кто готовит нам обед.

Профессия повар. Введение понятий: поварня, кухонная утварь, шумовка, мутовка, ступка, дурилаг. Игры «Из чего готовят борщ», «Ох, и крутится мама на кухне», «Как у мамышки на кухне».

Занятие. 11. Моя мама - парикмахер

Профессии парикмахер, стилист, визажист, косметолог. Введение понятий: парик, пробор, прядь, чёлка, локон, кудри. Практическая работа: эскиз причёски. Атракцион «Что нужно

для парикмахера» (среди многих предметов найти нужные и перенести их на другой стол).
Аттракцион «Завяжи бантик»

Занятие. 12. «Уронили мишку на пол, оторвали мишке лапу» Новая жизнь старым вещам

Знакомство с профессией - реставратор. Проект «Новая жизнь старым вещам»

Занятие. 13. Кто украшает книжку.

Описание профессии иллюстратора. Виды деятельности: иллюстрирование печатных изданий, книг, сборников; разработка дизайна книги, брошюры. Беседа «Каким должен быть хороший иллюстратор?»

Занятие. 14. Рисуем сказку. Компьютерная иллюстрация

Современные иллюстраторы. Рисование с помощью графических компьютерных программ. Знакомство с иллюстрациями Angel Dominguez к сказке Л. Кэрролла "Алиса в стране чудес", с работами иллюстратора Людмилы Мельникович.

Занятие. 15. Кто рисует картины

Описание профессии художника и его деятельности. Типы художников: живописец, художник-график, фотохудожник, художник-мультипликатор. Качества необходимые художнику: воображение; способность воспринимать и различать цвета и их оттенки; оригинальность, находчивость; развитое пространственно-образное мышление; самостоятельность; наблюдательность; открытость для восприятия нового; чувство гармонии и вкуса.

Занятие. 16. Художники - детям

Детям о живописи. Галереи лучших работ известных художников для детей. Художественная галерея для детей. Золотая осень в картинах русских художников

Занятие. 17. Когда возникла музыка. Музыканты оркестра

Музыкант, аранжировщик, вокалист - сольный певец или артист хора; дирижёр - руководитель оркестра или хора, инструменталист.

Занятие. 18. Кто сочиняет музыку

Композитор. Правилами теории музыки. Отличие композитора от исполнителя.

Занятие. 19. Композиторы – детям

Современные композиторы – детям. Знакомство с творчеством композиторов Ю.Савалова, Ю. Савельева, В. Коровицина.

Занятие. 20. Чем занимается дирижёр. Оркестр. Волшебная палочка дирижёра.

Знакомство с профессией дирижёра.

Занятие. 21. Как стать писателем. Проба пера

Писатель. Литературные произведения: повести, рассказы, романы, новеллы, эссе. Структура произведения, его сюжет (происшествия и события), персонажей и их характеры.

Занятие. 22. Писатели – детям

Знакомство с творчеством русских писателей.

Занятие. 23. Как рождаются стихи. Про поэтов.

Описание профессии поэта. Жанры: стихотворение, ода, поэма, баллада, стансы, песни и т.д.

Занятие. 24. Поэты – детям

Знакомство с творчеством советских, российских поэтов.

Занятие. 25. Профессия - режиссёр

Профессия – режиссер. Близкие профессии: актёры, операторы, звукорежиссёр, художник-постановщик, постановщик движений и пр. Постановка фильмов, спектаклей, цирковых программ, музыкальных шоу, массовых мероприятий.

Занятие. 26 Кукольный театр. Сыграем пьесу.

Беседа «Что такое театр?» Проблемная ситуация «Кто создаёт театральные «полотна»?». Сказка Н.А. Юсупова «Серый волк» («Хрестоматия» для 2-го класса). Знакомство с особенностями пьесы. Разбор пьесы. Коллективное разучивание реплик. Коллективное выполнение эскизов декораций, костюмов, их изготовление. Прогонные и генеральные репетиции, выступление.

Занятие. 27 Я хочу танцевать. Как стать танцором

Знакомство с профессией – танцор. Введение понятий: движение, фигуры, композиции. Виды, стили и форма танца: балет, бальные танцы, латиноамериканские танцы, современные танцы и другие. Качества необходимые в профессии: красивая внешность, умение двигаться, артистичность, любовь к танцам, спортивность, выносливость

Занятие. 28 Кто придумывает танцы

Описание профессии хореограф и его деятельности. Танцевальная труппа. Деятельность хореографа: разработка идеи танца, оценивание и отбор танцоров, подбор костюмов, музыки и т.д.

Занятие. 29 «Танцевальная жемчужина». Экскурсия в Дом творчества

Знакомство с творчеством танцевального коллектива «Самоцветы».

Занятие. 30 Кто пишет статьи в газету.

Знакомство с профессией – журналист. Похожие профессии: диктор, корреспондент, литературный критик, пресс-секретарь, редактор, репортер, советник. Введение понятий: поиск информации, анализ фактов, составление текста, переработка материала. Соблюдение правил морали, этических и эстетических норм.

Занятие. 31 Репортаж с места событий

Заметка в школьную газету. Школьные новости. Интервью с отличниками учёбы

Занятие. 32 Что делает фотограф.

Описание профессии – фотограф. Основные действия: выставлять необходимое для фотосъемки освещение; регулировать фотоаппаратуру; производить фотосъемку; усаживать клиента, поправлять его позу, обладать навыками делового общения.

Занятие. 33 Фотография другу

Беседа «Как стать фотографом», Игра «Весёлый фотограф», Мини-проект «Снимок другу»

Занятие. 34 Итоговое повторение. Творческое эссе по теме: «Кем и каким я хочу стать»

Содержание программы:

Занятие 1. Кто охраняет наш покой и следит за порядком на дорогах?

Знакомство с профессией – полицейский.

Занятие 2. Приглашение инспектора ГИБДД: беседа по ПДД и практикум – игра «Мы – пешеходы».

Знакомство с профессией – инспектор ГИБДД. Игра «Мы-пешеходы»

Занятие 3. Кем быть?

Проблемная ситуация: кем быть? Мини-рассказ учащихся о выбранной профессии.

Занятие 4. Викторина «Все профессии нужны – все профессии важны!».

Тест: «Какая профессия мне больше подходит?».

Занятие 5. Конкурс рисунков «Кем я хочу быть?»

В творческой форме выразить свои представления о взрослой жизни и запечатлеть на листе бумаги те профессии, которые привлекают их сейчас.

- Занятие 6.** Встреча с нашими героями.
Встреча с ветеранами труда пгт. Пойковский.
- Занятие 7.** Кто такой мастер? Что такое призвание?
Разобраться с терминами "призвание", "профессия", "мастер», с их соотношением.
- Занятие 8.** Из истории слов.
Работа со словарём.
- Занятие 9.** Профессии наших мам.
Знакомство с женскими профессиями родителей.
- Занятие 10.** Сочинение на тему: «Моя мама - мастер».
Мамочка - краткое мини-сочинение.
- Занятие 11.** Профессии наших пап.
Встреча с папами. Совместный с родителями КВН.
- Занятие 12.** Сочинение на тему: «Мой папа - мастер»
Папочка - краткое мини-сочинение.
- Занятие 13.** «Кем быть? Каким быть?»
Выход в библиотеку. Совместное мероприятие.
- Занятие 14.** Бухгалтер. Кто может работать по этой профессии?
Знакомство с профессией – бухгалтер. Похожие профессии. История профессии.
- Занятие 15.** Менеджер. Кто может работать по этой профессии?
Знакомство с профессией – менеджмент. Кто может работать по этой профессии?
- Занятие 16.** Спасатель. Кто может работать по этой профессии?
Знакомство с профессией – спасатель. Кто может работать по этой профессии?
- Занятие 17.** «Калейдоскоп профессий».
Знакомство с профессиями наших шефов.
- Занятие 18.** Кто такой риэлтор?
Знакомство с новой профессией – риэлтор. История профессии.
- Занятие 19.** Кто может работать по профессии риэлтор?
Кому подходит данная профессия. Перспективы профессии.
- Занятие 20.** Профессия – фермер.
Знакомство с профессией – спасатель. Кто может работать по этой профессии?
- Занятие 21.** Экскурсия на фермерское угодье.
- Занятие 22.** Экскурсия в центр занятости населения.
Знакомство с центром занятости населения пгт. Пойковский. Познакомить с основными видами деятельности Центра занятости населения.
- Занятие 23.** КТД «Мой четвероногий друг».
«Экологический суд»: пробуем себя в роли защитников животных.
- Занятие 24.** Знакомство с профессией бизнесмена.
- Занятие 25.** Кто может работать по этой профессии?
- Занятие 26.** «Какая профессия меня привлекает?»
Мини – проект.
- Занятие 27.** Поэтическая игротка «В мире профессий».
- Занятие 28.** Конкурс рисунков: «Все работы хороши».
- Занятие 29.** Выход в библиотеку.
Совместное мероприятие: «Все работы хороши!»
- Занятие 30.** Художник. Профессия или призвание?
Встреча с родителями, имеющих отношение к данным специальностям.

Занятие 31. Кто может работать по этой профессии? Где может работать художник?

Художник — творческая профессия. Кто может работать по этой профессии?

Занятие 32. "Профессии нашего посёлка"

Мини-рассказ учащихся о некоторых профессиях нашего поселка. Игра «Определить профессию»

Занятие 33. «Пишем «Книгу Мира»».

Сбор и обработка стихотворений, загадок, пословиц о труде. Разучивание стихотворений к празднику.

Занятие 34. Итоговое мероприятие совместно с библиотекой «Праздник профессий», конкурс сочинений «Радуга профессий».

Тематическое планирование во 2 классе

№	Тема занятия	Количество часов		дата	
		Теория	Практика	По плану	фактич
1	Мы построим новый дом		1		
2	Кто такой - дизайнер	1			
3	Самый классный - классный уголок		1		
4	Как составить букет	1			
5	Фигурки из цветов		1		
6	Кто такой скульптор	1			
7	Лепка из глины		1		
8	Маленькие фея. Как придумать аромат	1			
9	Кто шьёт новую одежду. В гости на швейную фабрику, ателье		1		
10	Вкусная профессия. Кто готовит нам обед	1			
11	Моя мама - парикмахер	1			
12	«Уронили мишку на пол, оторвали мишке лапу» Новая жизнь старым вещам		1		
13	Кто украшает книжку.	1			
14	Рисуем сказку. Компьютерная иллюстрация		1		
15	Кто рисует картины	1			
16	Художники - детям	1			
17	Когда возникла музыка. Музыканты оркестра	1			
18	Кто сочиняет музыку	1			
19	Композиторы - детям	1			
20	Чем занимается дирижёр. Оркестр. Волшебная палочка дирижёра	1			
21	Как стать писателем. Проба пера		1		
22	Писатели - детям	1			
23	Как рождаются стихи. Про поэтов.	1			
24	Поэты – детям	1			
25	Профессия - режиссёр	1			
26	Кукольный театр. Сыграем пьесу.		1		
27	Я хочу танцевать. Как стать танцором	1			
28	Кто придумывает танцы	1			
29	Танцевальная жемчужина. Экскурсия в Дворец культуры		1		
30	Кто пишет статьи в газету	1			
31	Репортаж с места событий		1		
32	Что делает фотограф	1			
33	Фотография другу		1		
34	Итоговое повторение		1		

**Тематическое планирование «Путешествие в мир профессий»
в третьем классе**

№ занятия	Тема занятия	Количество часов	
		Теория	Практика
1	Кто охраняет наш покой и следит за порядком на дорогах?	1	
2	Приглашение инспектора ГИБДД: беседа по ПДД и практикум – игра «Мы – пешеходы».		1
3	Кем быть?		1
4	Викторина «Все профессии нужны – все профессии важны!».	1	
5	Конкурс рисунков «Кем я хочу быть?»		1
6	Встреча с нашими героями		1
7	Кто такой мастер? Что такое призвание?	1	
8	Из истории слов. Работа со словарём.	1	
9	Профессии наших мам.		1
10	Сочинение на тему: «Моя мама - мастер»	1	
11	Профессии наших пап.	1	
12	Сочинение на тему: «Мой папа - мастер»		1
13	«Кем быть? Каким быть?»		1
14	Бухгалтер. Кто может работать по этой профессии?		1
15	Менеджер. Кто может работать по этой профессии?		1
16	Спасатель. Кто может работать по этой профессии?	1	
17	«Калейдоскоп профессий».	1	
18	Кто такой риэлтор? Знакомство с новой профессией.	1	
19	Кто может работать по профессии риэлтор?	1	
20	Профессия – фермер. Кто может работать по этой профессии?	1	
21	Экскурсия на фермерское угодье.		1
22	Экскурсия в центр занятости населения	1	
23	КТД «Мой четвероногий друг». «Экологический суд»: пробуем себя в роли защитников животных		1
24	Знакомство с профессией бизнесмена.	1	
25	Кто может работать по этой профессии?	1	
26	«Какая профессия меня привлекает?»		1
27	Поэтическая игротка «В мире профессий».	1	
28	Конкурс рисунков: «Все работы хороши».	1	
29	Выход в библиотеку. Совместное мероприятие: «Все работы хороши!»		1
30	Художник. Профессия или призвание?	1	
31	Кто может работать по этой профессии? Где может работать художник?		1

32	"Профессии нашего посёлка"	1	
33	«Пишем «Книгу Мира»». Сбор и обработка стихотворений, загадок, пословиц о труде. Разучивание стихотворений к празднику.		1
34	Итоговое мероприятие совместно с библиотекой «Праздник профессий», конкурс сочинений «Радуга профессий»		1

**Тематическое планирование
«Путешествие в мир профессий» в четвёртом классе**

№ занятия	Тема занятия	Кол-во часов	
		Теория	Практика
1	Артист. Профессия или призвание?	1	
2	Метеоролог. Профессия или призвание?	1	
3	Шоколадье. Профессия или призвание?	1	
4	Спецназовец. Профессия или призвание?	1	
5	Кинолог. Профессия или призвание?		1
6	Человек – техника. Типы профессий.	1	
7	Встреча с родителями, чьи профессии связаны с техникой.		1
8	Человек – природа. Типы профессий.	1	
9	Встреча с людьми, чьи профессии связаны с природой.		1
10	Флорист. Профессия или призвание?		1
11	Человек – человек. Типы профессий.	1	
12	Встреча с родителями, чьи профессии связаны с работой с людьми.		1
13	Человек – знак. Типы профессий.	1	
14	Человек – художественный образ. Типы профессий.		1
15	Урок-презентация: «Эта профессия меня привлекает».		1
16	Человек – техника: черты характера, которыми должен обладать работник.	1	
17	Человек – природа: черты характера, которыми должен обладать работник.	1	
18	Человек – человек: черты характера, которыми должен обладать работник.	1	
19	Человек – знак: черты характера, которыми должен обладать работник.	1	
20	Человек – художественный образ: черты характера, которыми должен обладать работник.	1	
21	Урок – презентация: «Мой характер»		1
22	Ручные орудия труда. Качества, которые необходимы работнику.	1	
23	Механизированные орудия труда. Качества, которые необходимы работнику.	1	

24	Автоматизированные орудия труда. Качества, которые необходимы работнику.	1	
25	Использование функциональных средств организма.	1	
26	Урок – презентация: «Мои качества»		1
27	Условия повышенной моральной ответственности	1	
28	Необычные условия труда: знакомство с профессией археолога и палеонтолога.		1
29	Условия труда бытового типа.	1	
30	Условия труда на открытом воздухе. Знакомство с профессией сварщика.		1
31	Редкие и интересные профессии нашего посёлка		1
32	Конкурс сочинений: «Я б в ... пошёл, пусть меня научат!»		1
33	Урок – презентация: «Это моя будущая профессия»		1
34	Праздник «Что мы знаем о профессиях?»		1

Содержание программы:

Занятие 1. Артист. Профессия или призвание?

Знакомство с новой профессией – артист. История профессии

Занятие 2. Метеоролог. Профессия или призвание?

Знакомство с новой профессией – метеоролог.

Занятие 3. Метеоролог. Профессия или призвание?

Занятие 4. Шоколадье. Профессия или призвание?

Знакомство с новой профессией – шоколадье. История профессии. Совершенствовать знания детей о процессе изготовления кондитерских изделий из шоколада.

Занятие 5. Спецназовец. Профессия или призвание?

Знакомство с новой профессией – спецназовец. Похожие профессии.

Занятие 6. Кинолог. Профессия или призвание?

Знакомство с новой профессией – кинолог. Рассмотрение картинок и фотографий с животными, чтение отрывков из книги К. Сергиенко «До свиданья, овраг», рассказов В. Чаплиной «Мухтар», Л. Толстого «Пожарные собаки».

Занятие 7. Человек – техника. Типы профессий.

Развивающие занятия: профессии «инженер», «столяр», «плотник» и др. Путешествие с Самоделкиным «Техника вокруг нас».

Занятие 8. Встреча с родителями, чьи профессии связаны с техникой.

Развивающие занятия: профессии «зоолог», «биолог», «ветеринар». Игра «Здравствуй, инопланетянин!» Викторины, развивающие занятия.

Занятие 10. Встреча с людьми, чьи профессии связаны с природой.

Коллективная творческая деятельность «Украсим свою школу, село, планету».

Занятие 11. Флорист. Профессия или призвание?

Знакомство с новой профессией – флорист. История профессии. Загадки и пословицы о цветах.

Занятие 12. Человек – человек. Типы профессий.

Развивающее занятие: профессия «учитель», «библиотекарь» и др. Путешествие с Незнайкой по школе, улице, на которой расположена школа.

Занятие 13. Встреча с родителями, чьи профессии связаны с работой с людьми.

Занятие 14. Человек – знак. Типы профессий.

Экскурсия в технический кружок

Занятие 15. Человек – художественный образ. Типы профессий.

Занятие 16. Урок-презентация: «Эта профессия меня привлекает».

Занятие 17. Человек – техника: черты характера, которыми должен обладать работник.

Занятие 18. Человек – природа: черты характера, которыми должен обладать работник.

Пословицы и поговорки о природе.

Занятие 19. Человек – человек: черты характера, которыми должен обладать работник.

Занятие 20. Человек – знак: черты характера, которыми должен обладать работник.

Занятие 21. Человек – художественный образ: *черты характера, которыми должен обладать работник.*

Занятие 22. Урок – презентация: «Мой характер»

Занятие 23. Ручные орудия труда. Качества, которые необходимы работнику.

Занятие 24. Механизированные орудия труда. *Качества, которые необходимы работнику.*

Занятие 25. Автоматизированные орудия труда. *Качества, которые необходимы работнику.*

Занятие 26. Использование функциональных средств организма.

Анкета для выявления трудового сознания младших школьников.

Занятие 27. Условия повышенной моральной ответственности

Занятие 28. Необычные условия труда: *знакомство с профессией археолога и палеонтолога.*

Занятие 29. Условия труда бытового типа.

Занятие 30. Условия труда на открытом воздухе. *Знакомство с профессией сварщика.*

Занятие 31. Редкие и интересные профессии нашего посёлка.

Знакомство с редкими и интересными профессиями нашего поселка. Встреча с интересными людьми.

Занятие 32. Конкурс сочинений: «Я б в ... пошёл, пусть меня научат!»

Занятие 33. Урок – презентация: «Это моя будущая профессия»

Занятие 34. Праздник «Что мы знаем о профессиях?»

Праздник для родителей и детей «Что мы знаем о профессиях?».

Список литературы.

Для учителя:

- Сухаревская Е.Ю. «Мир профессий»
- Психология. Учебное пособие для начальной школы. / под ред. проф. Дубровиной И.В., Москва, «Гардарика» 1998г./
- Развитие творческого мышления детей. Симановский А.Э., Ярославль, «Академия развития» 1996г.
- Сборник тестов и упражнений для развития ваших творческих способностей. Винокурова Н., Москва, «ИМПЭТО» 1995г.
- Методическая газета для педагогов-психологов «Школьный психолог». Издательский дом «Первое сентября», 2004г.
- Энциклопедия «Мир профессий». – М.: Изд. «Знание», 2005. Энциклопедия «Я познаю мир». – М.: Изд. Дрофа, 2007.

Для обучающихся:

1. Детские энциклопедии, справочники и другая аналогичная литература.
2. Интернет - ресурсы

Методические рекомендации

Приложение 1

Тест «Зачем нужен труд»

1. Можно ли прожить всю жизнь не трудясь? Как ты к этому относишься?

- а) не знаю, не задумывался – 2 балла
- б) можно, но это неинтересно – 3 балла
- в) можно, и это интересно, можно делать все что хочешь – 1 балл

2. Зачем люди трудятся?

- а) чтобы получать деньги – 2 балла
- б) труд приносит радость, делает человека уважаемым в обществе – 3 балла
- в) не знаю – 1 балл

3. Ты хотел бы, чтобы твоя работа была:

- а) интересной и полезной людям – 3 балла
- б) не обязательно интересной, но высокооплачиваемой – 2 балла
- в) я об этом еще не думал – 1 балл

4. Кого можно назвать трудолюбивым человеком?

- а) того, кто трудится честно, выполняет качественно свою работу – 2 балла
- б) того, кто трудится с любовью – 3 балла
- в) не знаю – 1 балл

Высокий уровень – 12 баллов

Средний уровень – 8-11 баллов

Низкий уровень – 7 и менее баллов

Тест «Какая это профессия?»

1. Как называется профессия, представитель которой занимается покрасочными работами?

- художник
- оформитель
- маляр – 1 балл

2. Чем занимается хлебороб?

- печет хлеб
- выращивает хлеб – 1 балл
- сеет зерно

3. Как называется профессия, представитель которой проектирует здания?

- строитель
- чертежник
- архитектор - 1

4. Представитель какой профессии лечит животных?

- врач
- животновод
- ветеринар – 1 балл

5. Назови профессии, которые ты знаешь. Чем занимаются люди – представители этих профессий?

Каждый правильный ответ оценивается в 1 балл.

Высокий уровень – 20 и более баллов

Средний уровень – 15-19 баллов

Низкий уровень – 14 и менее баллов

Методика незаконченных предложений

1. Каждый человек должен трудиться, потому что...
2. Труд должен приносить...
3. Я хотел (а) бы выбрать профессию ...
4. Моя будущая работа требует...

Высокий уровень. Учащийся понимает, что труд должен приносить пользу людям, чувство удовлетворения себе. У учащегося имеются определенные профессиональные интересы, он знает, какие качества необходимо развивать в себе, чтобы овладеть выбранной профессией.

Средний уровень. Учащийся представляет трудовую деятельность как средство достижения материального благополучия. У учащегося имеются определенные профессиональные интересы, но он не задумывается о том, какие качества необходимо развивать в себе, чтобы овладеть выбранной профессией.

Низкий уровень. У учащегося отсутствуют представления о значении труда для него самого, для окружающих. Отсутствуют осознанные профессиональные интересы.

Анкета для выявления трудового сознания младших школьников.

1. Для чего нужно трудиться?
2. Какова цель труда?
3. Какие ты знаешь профессии?
4. Какие профессии самые нужные людям?
5. Какие профессии самые сложные?
6. Какой труд сложнее: умственный или физический?
7. Кем ты хочешь стать после окончания средней школы?
8. Нужно ли любить свою профессию?
9. Что нужно, чтобы стать профессионалом, хорошим специалистом?
10. Какие учебные предметы ты любишь больше других?
11. Как ты учишься?
11. Твое любимое занятие в школе и дома.
12. Какое поручение тебе хотелось бы выполнить?
13. Что читаешь?
14. Что ты считаешь самым интересным и важным в жизни?
15. Считаешь ли ты полезным тот труд, который тебе приходится делать?

Мы веселые девчата,

И не любим мы скучать.

С удовольствием мы с вами

Будем в КВМ играть!

На сцену выходит команда «Добры молодцы».

Капитан. Команда «Добры молодцы! Приветствует вас. Наш девиз...

Все. «Всякому молодцу ремесло к лицу».

Загадки о профессиях

Кто по рельсам – по путям
Поезда приводит к нам? (Машинист)
Вот на краешке с опаской
Он железо красит краской
У него в руках ведро,
Сам расписан он пестро.
(Маляр).
Ставят ловких две руки
Каблуки на башмаки
И набойки на каблук –
Тоже дело этих рук. (Сапожник).
На работе день деньской
Управляет он рукой
Поднимает та рука
Сто пудов под облака. (Крановщик)
Пускай лекарства пить невкусно,
Пускай чуть-чуть болят уколы,
Ты к ней придешь больной и грустный,
Уйдешь – здоровый и веселый.
(Медсестра или врач)
Целый день плясунья наша
Рада по полу плясать.
Где попляшет, где помашет,
Ни соринки не видать.
(Половая щетка)
Он охотно пыль вдыхает, не болеет, ни чихает.
(Пылесос)

Игра «Определить профессию»

Задание первое. Определить профессию по пантомиме.

Ученики старших классов «изображают» несколько профессий, а члены команд их отгадывают.

Задание второе. Кто кем работает? Образовать женский род от названия следующих профессий:

Повар – повариха

Певец – певица

Портной – портниха

Продавец – продавщица

Пианист – пианистка

Поэт – поэтесса

Писатель – писательница

Плотник - ...

Пекари - ...

Школьник – школьница

Ученик – ученица.

Задание третье. Закончить фразу.

Трактор водит... (тракторист),

Электричку - ... (машинист),

Стены выкрасил ... (маляр),

Доску выстругал ... (столяр),

В доме свет провел ... (монтер),

В шахте трудиться ... (шахтер),

В жаркой кузнице - ... (кузнец),

Все кто знает - ... молодец)!

Конкурс «Пословицы о труде»

Данный конкурс состоит из четырех заданий.

В первом задании команды должны вспомнить как можно больше пословиц.

1. Без дела жить – только небо коптить.
2. Без труда не выловишь и рыбку из пруда.
3. Без труда нет и плода.
4. Было бы терпенье будет и уменье.
5. Всякий человек в деле познается.
6. Дело мастера боится.
7. Делу – время, потехи – час.
8. Долог день до вечера, коли делать нечего.
9. Кто любит трудиться, тому на месте не сидится.
10. Не говори - не умею, а говори научусь!
11. Под лежащий камень вода не течет.
12. Пролениться - и хлеба лишиться.
13. Судят не, по словам, а по делам.
14. Терпенье и труд все перетрут.
15. Труд человека кормит, а лень портит.
16. Умелые руки не знают скуки.
17. Что сделано наспех, то и сделано на смех.

Во втором задании необходимо закончить пословицу. Например: Труд человека кормит, а ... (лень портит).

Какая команда вспомнит большее количество пословиц.

Задание 1-й команде.

Какова пряжа ... (такова и рубаха).

Скоро сказка сказывается ... (да не скоро дело делается).

Мало хотеть ... (надо уметь).

Задание 2-й команде.

Маленькое дело ... лучше большого безделья).

Глаза страшатся, а ... (руки делают).

Терпенье и труд ... (все перетрут).

Ведущий. В третьем задании необходимо «оживить» пословицу.

Командам на выбор предоставляется пословица. Участники команд должны без слов в любой форме передать ее смысл.

Ведущий. И наконец, четвертое задание – «Пословица в рисунке». Нужно сложить в слова первые буквы изображенных на картинках предметов и прочитать пословицу за минуту.

Ответ: Тише едешь – дальше будешь.

Шуточная игра «Труд и профессия»

Ведущий. Эх, я! Рубаха новая,

И голова садовая!

Надо же соображать:

Пора конкурс капитанов начинать!

Задание первое. Прочитать слова.

Ведущий.

Какие буквы странные...

Совсем, как иностранные...

Ответы: стачной шов, верстак.

Задание второе. Запеленать куклу.

Задания третье. Ответить на шуточные вопросы:

1. Кто такой солист? (Мастер по засолке огурцов.)
2. Что такое показуха? (Посещение врача «ухо-горло-носа» - показ уха.)
3. Назовите имя первой женщины-летчика? (Баба-Яга)
4. Что самое первое вы делаете утром? (Просыпаюсь.)

Занятие: Школьное и профессиональное образование

Цель. Показать детям необходимость школьного и профессионального образования.

Задачи.

1. Убедить детей, что образование является потребностью человека: оно необходимо для работы, общения, реализации своих интересов.
2. Показать зависимость между образованностью и уважением к человеку.
3. Выделить источники получения образования.

Оборудование. Тетрадь творческих заданий для 1-го класса.

Основные понятия и категории. Образование, знания.

Ход занятия

К этому уроку дети уже знают о физиологических потребностях (еда, вода, воздух, тепло и др.), о потребности в безопасности и сохранении здоровья. Теперь настало время познакомиться с потребностью людей в образовании.

Учитель. Скажите, зачем каждый из вас пришел в школу?

Дети.

- Так захотели родители.

- Хочу получить знания, чтобы стать ученым (коммерсантом, летчиком, банкиром, парикмахером).

- Все ходят в школу и т.д.

Учитель обобщает высказывания детей, подводит их к мысли о том, что в школе они получат необходимые знания и умения, разовьют интересы, воспитают самостоятельность и другие качества, необходимые в жизни. Показывает связь между экономикой как способом рационально вести хозяйство и образованием человека. Ведь даже личное и домашнее хозяйство нельзя разумно вести без определенных знаний.

У. Пусть поднимут зеленые карточки те дети, кто пришел в школу только по настоянию родителей.

Часть детей поднимают зеленые карточки.

У. Ваши родители уже поняли, что без образования невозможно нормально организовать жизнь, поэтому они хотят, чтобы их дети хорошо учились. Поднимите зеленые карточки те, кто пришел в школу, чтобы получить знания и стать учителем, летчиком, банкиром... Почему вы хотите получить образование?

Д. Чтобы много знать.

- Чтобы уметь писать, считать, рисовать, танцевать.

- Чтобы быть умным.

- Чтобы получить потом хорошую работу и зарабатывать много денег.

У. Представьте, что перед вами стоит ученик, у которого нет желания учиться. Постарайтесь за 30 секунд привести как можно больше аргументов, которые повлияют на его желание учиться.

Д. В школе интересно, много друзей.

- Ты сможешь потом поступить в институт.

- Ты будешь много знать и уметь: читать...

- Без образования нельзя найти работу.

- У тебя зарплата будет больше.

- Если не будешь ходить в школу, останешься глупым.

У. Образование влияет на экономику семьи, предприятия, государства и даже на мировую экономику. В тех государствах, где много образованных людей, выше экономические результаты: лучше используются материалы и оборудование, дешевле производство продуктов питания, одежды.

Далее целесообразно предложить школьникам выполнить задания из Тетради творческих заданий (ТТЗ).

В задании 1 учащимся предлагается отметить знаком "+" изображения предметов, помогающих удовлетворять потребность в образовании. В задании 1 нарисованы: часы, конфеты, компьютер, ключики и шайба, кукла, книга, глобус, мяч, карандаши, циркуль.

В задании 2 предлагается указать стрелками названия учебных предметов, изучение которых поможет детям справиться с изображенными на рисунках делами: девочка пишет письмо (русский язык); мальчик оплачивает покупку в кассе (математика); мальчик разговаривает с индейцем (иностранный язык); мальчик убегает от злой собаки (физкультура); дети делают скворечник (труд).

Когда школьники справятся с заданиями в ТТЗ, учитель спрашивает у трех-четырех учеников: какие предметы у них самые любимые? Выслушав ответы, организует беседу с детьми.

У. Всем ли людям нужны одинаковые знания?

Д. Да.

У. Отличается ли образование летчика от образования, например, повара?

Д. Это разные профессии.

– Для каждой профессии нужно свое образование.

– Сначала все в школе учатся. Значит, наполовину одинаковое.

У. Где можно получить образование?

Д. В школе.

– Дома.

– В библиотеке.

– В институте.

У. Образование получают в образовательных учреждениях: школе, техникуме, лицее, гимназии, институте, колледже, университете. Все люди получают сначала общее образование в школе, а уже потом профессиональное. Профессиональное образование помогает людям правильно пользоваться инструментами, оборудованием, творчески относиться к делу. Можно ли сразу поступить в университет, не получив образования в школе?

Д. Нет, нужно знать то, что изучают в школе.

– Нет. Возраст не тот.

Затем учитель предлагает детям открыть в ТТЗ задание 3 и написать рядом с изображенными там предметами, люди каких профессий используют их в своей работе. Там изображены краски и кисти, швейная машинка, кирпичи и мастерок, кастрюли и половник, скрипка, термометр, шприц. Дети выполняют задание 3.

В заключение урока учитель читает школьникам стихотворение С.Маршака "Мастер-ломастер", текст которого приведен в методическом пособии.

У. А теперь ответьте на следующие вопросы:

За что герой стихотворения получил такое прозвище?

Легко ли быть настоящим мастером?

Что необходимо предпринять, чтобы хорошо выполнять работу?

Занятие на тему «Без чего человеку не обойтись?»

Цель. Формировать понятие о необходимости предметов, товаров, услуг.

Задачи.

1. Разъяснить зависимость потребностей от ситуации.
2. Формировать умения обобщать, оперировать понятиями.
3. Формировать умение выделять главное, необходимое.
4. Дать представление о необходимых атрибутах профессии.

Оборудование. Тетрадь творческих заданий по экономике для 2-го класса, цветные карандаши.

Основные понятия и категории. Необходимые, обязательные, желательные предметы.

Профессия.

Ход урока

Учитель начинает урок с повторения, что такое экономика.

Учитель. Давайте вспомним, что такое экономика.

Дети. Экономика – наука о разумном ведении хозяйства.

– Экономика изучает ограниченность ресурсов.

– Экономика помогает правильно делать выбор.

У. Вам знакомо понятие "выгода", на основе которой человек часто выбирает тот или иной вариант решения проблемы. Однако не всегда человек руководствуется выгодой. Вспомните, какие решения вы принимали?

Д. Кормил бездомную собаку...

– Помогал бабушке...

У. А на основе чего мама выбирает, что приготовить на обед: суп и мясо или мороженое?

Д. Суп и мясо полезнее.

У. Что ты выберешь: бутерброд или жвачку?

Д. Если голоден, то бутерброд.

Учитель задает несколько аналогичных вопросов. Дети отвечают.

У. Какой вывод можно сделать? Чем приходится руководствоваться при выборе?

Д. Иногда что-то обязательно нужно.

– Что-то полезно.

У. Сделаем вывод. Не всегда при выборе руководствуются соображениями выгоды или вкуса. Иногда приходится решать, можешь ли ты обойтись без этого или нет. Назовите вещи, без которых человек не может обойтись.

Д. Лекарства.

– Еда. Теплая одежда.

– Квартира.

– Игрушки. Собака....

У. Среди этих предметов есть необходимые, обязательные и желательные. Потребность в тех или иных вещах зависит от сезона, климата, профессии, возраста.

А теперь самостоятельно выполните задания 22, 23, 24 в ТТЗ и ответьте на вопросы. Какие предметы вы дорисовали и почему без этих предметов нельзя обойтись? Какие предметы, по вашему мнению, лишние и почему?

Дети выполняют задания 22, 23, 24 в ТТЗ и отвечают на вопросы.

Задание. У Антона в шкафу перепутаны все предметы. Помогите Антону разобраться, что ему понадобится зимой, а что – летом. Покажи стрелками, в какое время года потребуются предметы.

На рисунке к заданию 22 в ТТЗ изображены следующие предметы: пальто, темные очки, спасательный круг, шапка, лыжи, сандалии, валенки, свитер, кепка, шорты, майка, варежки.

Дети обводят красным карандашом предметы, необходимые летом, синим – зимой.

Задание. Давай наведем порядок на твоём письменном столе. Чего не хватает, без чего ты не можешь обойтись, делая уроки? Напиши. Подумай, может быть, здесь есть что-то лишнее? Вычеркни. Обведи необходимые и обязательные предметы красным карандашом, а желательные – зеленым.

На рисунке к заданию 23 в ТТЗ изображен письменный стол, на котором находятся тетрадь, подставка для книг, ручка, карандаш, книги, ножницы, настольная лампа, глобус, фонарик, магнитофон, рогатка, тарелка, телефон.

Задание. Антон отправляется в путешествие. Посоветуй, что ему положить в чемодан. Обведи зеленым карандашом те предметы, которые ему пригодятся во время путешествия, и вычеркни те, которые не следует брать.

На рисунке к заданию 24 в ТТЗ изображен Антон, стоящий перед раскрытым чемоданом. Сбоку – в беспорядке различные предметы: тарелки, книги, ракетки, валенки, ласты, ботинки, лыжи, пальто, глобус, настольная лампа, ванна, картина, фотоаппарат, одежда.

У. Что бы вы посоветовали Антону взять с собой, чего не изображено на рисунке, почему? Напишите или нарисуйте эти предметы.

Если дети начнут спрашивать, куда едет Антон, надолго ли и т.п., то учитель просит их объяснить, каким образом набор предметов зависит от данных факторов, не ограничивая фантазию детей.

Следующий этап урока имеет целью не только вспомнить виды основных ресурсов, но и формировать умения детей находить общее, обобщать, оперировать понятиями.

– Сейчас я зачитаю список различных предметов. Попробуйте определить одним словом, какие потребности они удовлетворяют. Отвечать можно только по моей команде.

А. Мясо, бананы, молоко, хлеб, яблоки – пища.

Б. Книга, школа, библиотека, институт – образование.

В. Прививка, таблетки, градусник, бинт – здоровье.

Г. Театр, кукла, мяч, телевизор – развлечения.

Д. Сок, вода, чай – жажда.

Е. Кровать, подушка, одеяло – сон.

Ж. Печь, камин, батарея, костер – тепло.

И. Спасибо, пожалуйста, простите – вежливые слова.

К. Газеты, книги, радио, телевизор – информация.

Л. Огнетушитель, сейф, каска, решетки – безопасность и т.п.

– Как одним словом назвать потребности в пище, тепле, сне?

Д. Физиологические.

У. Какую потребность человека удовлетворяют вежливые слова?

Д. В уважении...

Далее учитель продолжает формирование у детей умений делать выводы и обобщения на профориентационном материале.

У. Вы знаете, что представители различных профессий нуждаются в различных средствах и предметах труда. Предлагаю вам поиграть в следующие игры.

"Кто использует в работе?"

Учитель предлагает перечислить все профессии, представители которых в своей деятельности используют:

– ножницы (портной, парикмахер, хирург, садовод ...);

– зеркало (водитель, парикмахер, стоматолог ...);

– иглу;

– кисть;

– молоток.

Оценивается количество правильных ответов детей, оригинальность (чем реже упоминается профессия в ответах, тем оригинальнее ответ).

"Угадай профессию"

Перед учениками ставится задача загадать профессии и описать, какие материалы и инструменты необходимы для выполнения профессиональных обязанностей (в случае затруднения – только инструмент). Например, дерево, рубанок – столяр; ткань, игла – портной; дерево, топор – лесоруб; кульман, бумага – чертежник. Загаданную профессию, инструмент, материал ученики записывают в ТТЗ, задание 25. После подготовки школьники предлагают друг другу угадать профессии. Задание может выполняться группами учеников, в этом случае группа задумывает три профессии. Учитель оценивает качество (правильность), оригинальность и количество задуманных профессий. **Задание.** Заполни таблицу.

Викторина «УГАДАЙ ПРОФЕССИЮ»

Выбор профессии у вас впереди. Но многие из вас, наверняка, уже задумывались над этой проблемой. Чтобы найти любимую работу, нужно прежде всего хорошо знать, какие работы вообще есть на свете. В мире насчитывается более 40 тысяч профессий. Но и эта огромная цифра далека от определенности. И не только потому, что жизнь не стоит на месте и все время какие-то старые профессии отмирают, а новые появляются, но еще и потому, что люди до сих пор не договорились между собой о том, что считать отдельной профессией или специальностью, а что просто разновидностью той или иной работы. Море профессий необозримо. Об этом наш сегодняшний разговор.

Разминка

Все профессии, как известно, принято подразделять на 5 категорий в зависимости от типа взаимоотношений человека и объекта действия:

- «человек – природа»,
- «человек – человек»,
- «человек – техника»,
- «человек – художественный образ»,
- «человек – знаковая система».

Задание: названную профессию необходимо правильно соотнести с одним из перечисленных типов (профессии уже распределены по группам, ведущий называет их вразнобой)

«Человек – художественный образ»: скульптор, художник, искусствовед, гравер, портной, стеклодув, гончар, паркетчик, фотограф, композитор, артист, дирижер.

«Человек – природа»: геолог, взрывник, метеоролог, техник-топограф, мастер-сыродел, пекарь, лесник, эколог, микробиолог, зоотехник.

«Человек – техника»: электромонтер, машинист экскаватора, монтажник железобетонных конструкций, слесарь-сантехник, арматурщик, столяр, моторист-рулевой, пилот, водитель.

«Человек – человек»: секретарь, проводник пассажирского вагона, официант, парикмахер, гид-переводчик, адвокат, участковый инспектор, юрисконсульт, врач, учитель.

«Человек – знаковая система»: программист, экономист, фармацевт, радиооператор, стенографистка, чертежник, штурман гражданской авиации, техник-математик.

Профессиональный словарь

Определить, к каким профессиям относятся группы слов.

- лекало, ткань, раскрой, костюм, ножницы, ателье (портной)
- рисунок, проект, план, город, гармония, чертеж, конструкции, здания, строительство (архитектор)
- верстак, рубанок, мебель, станок, древесина, мастерская (столяр)
- грим, театр, сцена, зрители, аплодисменты (артист)
- игра, прогулка, сон, наглядные пособия, хоровод, утренник, ясли (воспитатель д/с)
- книга, фонд, каталоги, эрудиция, знания, тишина, читатели-пользователи (библиотекарь)
- газета, новости, люди, оперативность, факты, редакция (корреспондент, журналист)
- телефон, кабель, станция АТС, абоненты, аппаратура, коммуникации (инженер электросвязи)
- земля, поле, теплица, сорта, зерно, уход, удобрения, урожай (агроном)
- изучение, описание, местность, карты, масштабы, штатив, съемка, экспедиции, глазомер (техник-топограф)

Вопросы викторины

- Врач, сталевар, строитель— это... Ответ: Профессии.
- Кто обучает школьников основам разных наук? Ответ: Учитель.
- Кто главный на корабле? Ответ: Капитан.
- Кто помогает сохранить здоровье домашним животным? Ответ: Ветеринар.
- Кто главный человек в лесу? Ответ: Лесник.
- Кто сочиняет музыку? Ответ: Композитор.
- Кто исполняет сочинения (произведения) композитора? Ответ: Музыкант.
- Кто управляет самолетом: поднимает его в воздух, ведет по нужному курсу, приземляет на аэродроме? Ответ: Летчик.
- Кто пишет книги? Ответ: Писатель.
- Кто старается сделать здания не похожими друг на друга? Ответ: Архитектор.
- Кто первым узнает все новости и приносит их в редакцию? Ответ: Журналист.
- Кому в работе нужны кисти, краски и мольберт? Ответ: Художник.
- Какая профессия самая героическая? Ответ: Военный.
- Кто добывает из-под земли каменный уголь? Ответ: Шахтер.
- Как называют повара на корабле? Ответ: Кок.
- Кто умеет делать новую обувь и чинить старую? Ответ: Сапожник.
- Кто всю жизнь учится: собирает все знания о том, что происходит вокруг, ищет неизвестное и непонятное? Ответ: Ученый.
- Кто вступает в бой с огнем? Ответ: Пожарный.
- Кто водит посетителей музея по залам, рассказывает про экспонаты? Ответ: Экскурсовод.
- Кто приводит в порядок музейные диковинки? Ответ: Реставратор.
- Кто поможет найти нужную книгу? Ответ: Библиотекарь.
- Кто изучает, что происходит с разными живыми существами, когда вокруг них изменяется воздух или вода, появляется лишний шум или яркий свет? Ответ: Эколог.
- Кто на станке делает из тоненьких нитей красивые полотна — ткани? Ответ: Ткач.
- Как называют человека, который придумал (изобрел) что-то новое, раньше неизвестное? Ответ: Изобретатель.
- Кто шьет одежду для детей и взрослых? Ответ: Портной.
- Кто делает гвозди, подковы и другие вещи из разогретого металла? Ответ: Кузнец.
- Кто выплавляет металл? Ответ: Metallург.
- Протекает дома кран: кто его починит? Ответ: Сантехник.
- Кто работает с холодным металлом? Ответ: Слесарь.
- Что за дом без мебели? А кто ее делает? Ответ: Столяр.
- Кем работал Печкин из книги про дядю Федора? Ответ: Почтальон.
- Благодаря его мастерству на сцене оживают любимые герои. Ответ: Актер.
- Кто готовит к работе в театре и цирке зверей и птиц? Ответ: Дрессировщик.
- Кто путешествует по разным местам и изучает недра земли? Ответ: Геолог.
- Кто все знает о работе различных машин и создает новые машины? Ответ: Машиностроитель.
- Кто помогает людям других профессий управлять техникой? Ответ: Инженер

ВОПРОСЫ ВИКТОРИНЫ

1. Что проверяет кардиолог?(сердце)
2. Специалист в области макияжа — это...(визажист)
3. Кем стал главный герой сказки Г. Цыферова «Жил на свете слонёнок» (пожарником)
4. Чем занимается гуртоправ? (пасёт скот)
5. Доктором каких наук является бабушка в сериале «Папины дочки»? (биологических)
6. Какая профессия у главного героя фильма «Ночь в музее»? (охранник)
7. Кто готовит спортсменов к олимпиадам? (тренер)
8. Какая из перечисленных профессий не является творческой? (экономист)
9. Кем работает Лёня из сериала «Воронины»? (милиционером)
10. Чем не занимается мерчендайзер? (составлением заказа)

РАБОЧАЯ ПРОГРАММА
курса внеурочной деятельности
«Функциональная грамотность»
(общеинтеллектуальное направление)
1-4 классы
Срок реализации: 4 года

Пояснительная записка.

Программа курса внеурочной деятельности для 1-4 классов «Функциональная грамотность» разработана в соответствии с требованиями Федерального государственного образовательного стандарта начального общего образования, требования к основной образовательной программе начального общего образования.

Программа «Функциональная грамотность» составлена на основе авторского курса программы «Функциональная грамотность» для 1-4 классов (авторы-составители М.В. Буряк, С.А. Шейкина).

Программа «Функциональная грамотность» учитывает возрастные, общеучебные и психологические особенности младшего школьника.

Цель программы: создание условий для развития функциональной грамотности.

Программа разбита на четыре блока: «Читательская грамотность», «Математическая грамотность», «Финансовая грамотность» и «Естественно-научная грамотность».

Целью изучения блока «Читательская грамотность» является развитие способности учащихся к осмыслению письменных текстов и рефлексией на них, использования их содержания для достижения собственных целей, развития знаний и возможностей для активного участия в жизни общества. Оценивается не техника чтения и буквальное понимание текста, а понимание и рефлексия на текст, использование прочитанного для осуществления жизненных целей.

Целью изучения блока «Математическая грамотность» является формирование у обучающихся способности определять и понимать роль математики в мире, в котором они живут, высказывать хорошо обоснованные математические суждения и использовать математику так, чтобы удовлетворять в настоящем и будущем потребности, присущие созидательному, заинтересованному и мыслящему гражданину.

Целью изучения блока «Финансовая грамотность» является развитие экономического образа мышления, воспитание ответственности нравственного поведения в области экономических отношений в семье, формирование опыта применения полученных знаний и умений для решения элементарных вопросов в области экономики семьи.

Целью изучения блока «Естественно-научная грамотность» является формирование у обучающихся способности использовать естественно-научные знания для выделения в реальных ситуациях проблем, которые могут быть исследованы и решены с помощью научных методов, для получения выводов,

основанных на наблюдениях и экспериментах. Эти выводы необходимы для понимания окружающего мира, тех изменений, которые вносит в него деятельность человека, и для принятия соответствующих решений.

Программа курса внеурочной деятельности «Функциональная грамотность» рассчитана на 135 часов и предполагает проведение 1 занятия в неделю. Срок реализации 4 года (1-4 класс):

1 класс – 33 часа

2 класс – 34 часа

3 класс – 34 часа

4 класс – 34 часа

В первом полугодии проводятся занятия по формированию читательской и естественнонаучной грамотности, во 2 полугодии - по формированию математической финансовой грамотности. Если учитель считает необходимым, последовательность проведения занятий можно изменить.

Формы организации занятий:

- Предметные недели;
- Библиотечные уроки;
- Деловые беседы;
- Участие в научно-исследовательских дискуссиях;
- Практические упражнения

Учебный процесс учащихся с ограниченными возможностями здоровья осуществляется на основе адаптированных общеобразовательных программ начального общего образования при одновременном сохранении коррекционной направленности педагогического процесса, которая реализуется через допустимые изменения в структурировании содержания, специфические методы, приемы работы.

ПЛАНИРУЕМЫЕ РЕЗУЛЬТАТЫ ОСВОЕНИЯ КУРСА

Программа обеспечивает достижение следующих личностных, метапредметных результатов.

Личностные результаты изучения курса:

- осознавать себя как члена семьи, общества и государства: участие в обсуждении финансовых проблем семьи, принятии решений о семейном бюджете;
- овладевать начальными навыками адаптации в мире финансовых отношений: сопоставление доходов и расходов, простые вычисления в области семейных финансов;
- осознавать личную ответственность за свои поступки;

- уметь сотрудничать со взрослыми и сверстниками в различных ситуациях.

Метапредметные результаты изучения курса:

Познавательные:

- осваивать способы решения проблем творческого и поискового характера: работа над проектами и исследованиями;

- использовать различные способы поиска, сбора, обработки, анализа и представления информации;

- овладеть логическими действиями сравнения, обобщения, классификации, установления аналогий и причинно-следственных связей, построений рассуждений, отнесения к известным понятиям;

- использовать знаково-символические средства, в том числе моделирование;

- ориентироваться в своей системе знаний: отличать новое от уже известного;

- делать предварительный отбор источников информации: ориентироваться в потоке информации;

- добывать новые знания: находить ответы на вопросы, используя учебные пособия, свой жизненный опыт и информацию, полученную от окружающих;

- перерабатывать полученную информацию: сравнивать и группировать объекты;

- преобразовывать информацию из одной формы в другую.

Регулятивные:

- проявлять познавательную и творческую инициативу;

- принимать и сохранять учебную цель и задачу, планировать ее реализацию, в том числе во внутреннем плане;

- контролировать и оценивать свои действия, вносить соответствующие коррективы в их выполнение;

- уметь отличать правильно выполненное задание от неверного; оценивать правильность выполнения действий: самооценка и взаимооценка, знакомство с критериями оценивания.

Коммуникативные:

- адекватно передавать информацию, выражать свои мысли в соответствии с поставленными задачами и отображать предметное содержание и условия деятельности в речи;

- слушать и понимать речь других;

- совместно договариваться о правилах работы в группе;

- доносить свою позицию до других: оформлять свою мысль в устной и письменной речи (на уровне одного предложения или небольшого текста);
- учиться выполнять различные роли в группе (лидера, исполнителя, критика).

Предметные результаты изучения блока «Читательская грамотность»:

- способность понимать, использовать, оценивать тексты размышлять о них и заниматься чтением для того, чтобы достигать своих целей, расширять свои знания и возможности, участвовать в социальной жизни;
- умение находить необходимую информацию в прочитанных текстах;
- умение задавать вопросы по содержанию прочитанных текстов;
- умение составлять речевое высказывание в устной и письменной форме в соответствии с поставленной учебной задачей.

Предметные результаты изучения блока «Естественно-научная грамотность»:

- способность осваивать и использовать естественно-научные знания для распознавания и постановки вопросов, для освоения новых знаний, для объяснения естественно-научных явлений и формулирования основанных на научных доказательствах выводов;
- способность понимать основные; особенности естествознания как формы человеческого познания.

Предметные результаты изучения блока «Математическая грамотность»:

- способность формулировать, применять и интерпретировать математику в разнообразных контекстах;
- способность проводить математические рассуждения;
- способность использовать математические понятия, факты, чтобы описать, объяснить и предсказывать явления;
- способность понимать роль математики в мире, высказывать обоснованные суждения и принимать решения, которые необходимы конструктивному, активному и размышляющему человеку.

Предметные результаты изучения блока «Финансовая грамотность»:

- понимание и правильное использование финансовых терминов;
- представление о семейных расходах и доходах;
- умение проводить простейшие расчеты семейного бюджета;

- представление о различных видах семейных доходов;
- представление о различных видах семейных расходов;
- представление о способах экономии семейного бюджета.

ОЦЕНКА ДОСТИЖЕНИЯ ПЛАНИРУЕМЫХ РЕЗУЛЬТАТОВ

Обучение ведется на безотметочной основе.

Для оценки эффективности занятий можно использовать следующие показатели:

- степень помощи, которую оказывает учитель учащимся при выполнении заданий;
- поведение детей на занятиях: живость, активность, заинтересованность обеспечивают положительные результаты;
- результаты выполнения тестовых заданий и заданий из конкурса эрудитов, при выполнении которых выявляется, справляются ли ученики с ними самостоятельно;
- косвенным показателем эффективности занятий может быть повышение качества успеваемости по математике, русскому языку, окружающему миру, литературному чтению и др.

Содержание программы 1 класс (33 ч)

№ п/п	Раздел	Кол-во часов	Содержание	Формы внеурочной деятельности
1	Читательская грамотность	1	В. Бианки. Лис и мышонок.	Библиотечные уроки; Деловые беседы; Участие в научно-исследовательских дискуссиях; Практические упражнения
		1	Русская народная сказка. Мороз и заяц.	
		1	В. Сутеев. Живые грибы.	
		1	Г. Цыферов. Петушок и солнышко.	
		1	М. Пляцковский. Урок дружбы.	
		1	Грузинская сказка. Лев и заяц.	
		1	Русская народная сказка. Как лиса училась летать.	
		1	Е. Пермяк. Четыре брата.	
	Итого	8		

2.	Математическая грамотность	1	Про курочку рябу, золотые и простые яйца.	Библиотечные уроки; Деловые беседы; Участие в научно-исследовательских дискуссиях; Практические упражнения
		1	Про козу, козлят и капусту.	
		1	Про петушка и жерновцы.	
		1	Как петушок и курочки делили бобовые зернышки.	
		1	Про наливные яблочки.	
		1	Про Машу и трех медведей.	
		1	Про старика, старуху, волка и лисичку.	
		1	Про медведя, лису и мишкин мед.	
	Итого	8		
3.	Финансовая грамотность	1	За покупками.	Библиотечные уроки; Деловые беседы; Участие в научно-исследовательских дискуссиях; Практические упражнения
		1	Находчивый колобок.	
		1	День рождения мухи-цокотухи.	
		1	Буратино и карманные деньги.	
		1	Кот Василий продает молоко.	
		1	Лесной банк.	
		1	Как мужик и медведь прибыль делили.	
1	Как мужик золото менял.			
	Итого	8		
4.	Естественно-научная грамотность	1	Как Иванушка хотел попить водицы.	Библиотечные уроки; Деловые беседы; Участие в научно-исследовательских дискуссиях; Практические упражнения
		1	Пятачок, Винни-пух и воздушный шарик.	
		1	Про репку и другие корнеплоды.	
		1	Плывет, плывет кораблик.	
		1	Про Снегурочку и превращения воды.	
		1	Как делили апельсин.	
		1	Крошка енот и Тот, кто сидит в пруду.	
		1	Иванова соль.	
1	В. Сутеев. Яблоко.			
	Итого	9		
	Итого	33		

Календарно-тематическое планирование (1 класс)

№ п/п	Тема занятия	Всего часов	В том числе		Дата проведения	
			Теория	Практика	Планир.	Факт.
1.	В. Бианки. Лис и мышонок.	1	0,5	0,5		
2.	Русская народная сказка. Мороз и заяц.	1	0,5	0,5		
3.	В. Сутеев. Живые грибы.	1	0,5	0,5		
4.	Г. Цыферов. Петушок и солнышко.	1	0,5	0,5		

5.	М. Пляцковский. Урок дружбы.	1	0,5	0,5		
6.	Грузинская сказка. Лев и заяц.	1	0,5	0,5		
7.	Русская народная сказка. Как лиса училась летать.	1	0,5	0,5		
8.	Е. Пермяк. Четыре брата.	1	0,5	0,5		
9.	Про курочку рябу, золотые и простые яйца.	1	0,5	0,5		
10.	Про козу, козлят и капусту.	1	0,5	0,5		
11.	Про петушка и жерновцы.	1	0,5	0,5		
12.	Как петушок и курочки делили бобовые зернышки.	1	0,5	0,5		
13.	Про наливные яблочки.	1	0,5	0,5		
14.	Про Машу и трех медведей.	1	0,5	0,5		
15.	Про старика, старуху, волка и лисичку.	1	0,5	0,5		
16.	Про медведя, лису и мишкин мед.	1	0,5	0,5		
17.	За покупками.	1	0,5	0,5		
18.	Находчивый колобок.	1	0,5	0,5		
19.	День рождения мухи-цокотухи.	1	0,5	0,5		
20.	Буратино и карманные деньги.	1	0,5	0,5		
21.	Кот Василий продает молоко.	1	0,5	0,5		
22.	Лесной банк.	1	0,5	0,5		
23.	Как мужик и медведь прибыль делили.	1	0,5	0,5		
24.	Как мужик золото менял.	1	0,5	0,5		
25.	Как Иванушка хотел попить водицы.	1	0,5	0,5		
26.	Пятачок, Винни-пух и воздушный шарик.	1	0,5	0,5		
27.	Про репку и другие корнеплоды.	1	0,5	0,5		
28.	Плывет, плывет кораблик.	1	0,5	0,5		
29.	Про Снегурочку и превращения воды.	1	0,5	0,5		
30.	Как делили апельсин.	1	0,5	0,5		
31.	Крошка енот и Тот, кто сидит в пруду.	1	0,5	0,5		
32.	Иванова соль.	1	0,5	0,5		
33.	В. Сутеев. Яблоко.	1	0,5	0,5		
	Итого:	33	16,5	16,5		

Содержание программы 2 класс (34 ч)

№ п/п	Раздел	Кол-во часов	Содержание	Формы внеурочной деятельности
1	Читательская грамотность	1	Михаил Пришвин. Беличья память.	Библиотечные уроки;
		1	И. Соколов-Микитов. В берлоге.	Деловые беседы;
		1	Лев Толстой. Зайцы.	Участие
		1	Николай Сладков. Веселая игра.	в научно-исследовательских
		1	Обыкновенные кроты.	дискуссиях;
		1	Эдуард Шим. Тяжкий труд.	Практические
		1	Полевой хомяк.	упражнения
		0,5	Про бобров. Позвоночные животные.	
	Итого	8,5		
2.	Математическая грамотность	1	Про беличьи запасы.	Библиотечные уроки;
		1	Медвежье, потомство.	Деловые беседы;
		1	Про зайчат и зайчиху.	Участие
		1	Лисьи забавы.	в научно-исследовательских
		1	Про крота.	дискуссиях;
		1	Про ежа. Про полевого хомяка.	Практические упражнения

		1 0,5	Бобры строители. Встреча друзей.	ких дискуссиях; Практические упражнения
	Итого	8,5		
3.	Финансовая грамотность	1 1 1 1 1 1 1 1 0,5	Беличьи деньги. Поврежденные фальшивые деньги. Банковская карта. Безопасность денег на банковской карте. Про кредиты. Про вклады. Ловушки для денег. Такие разные деньги. Встреча друзей.	и на Библиотечные уроки; Деловые беседы; Участие в научно- исследовательс ких дискуссиях; Практические упражнения
	Итого	8,5		
4.	Естественно-научная грамотность	1 1 1 1 1 1 1 1 0,5	Про белочку и погоду. Лесные сладкоежки. Про зайчишку и овощи. Лисьи норы. Корень часть растения. Занимательные особенности яблока. Про хомяка и его запасы. Материал для плотин. Позвоночные животные.	Библиотечные уроки; Деловые беседы; Участие в научно- исследовательс ких дискуссиях; Практические упражнения
	Итого	8,5		
	Итого	34		

Календарно-тематическое планирование (2 класс)

№ п/п	Тема занятия	Всего часов	В том числе		Дата проведения	
			Теория	Практика	Планир.	Факт.
1.	Михаил Пришвин. Беличья память.	1	0,5	0,5		
2.	Про беличьи запасы.	1	0,5	0,5		
3.	Беличьи деньги.	1	0,5	0,5		
4.	Про белочку и погоду.	1	0,5	0,5		
5.	И. Соколов-Микитов. В берлоге.	1	0,5	0,5		
6.	Медвежье потомство.	1	0,5	0,5		
7.	Поврежденные и фальшивые деньги.	1	0,5	0,5		
8.	Лесные сладкоежки.	1	0,5	0,5		
9.	Лев Толстой. Зайцы.	1	0,5	0,5		
10.	Про зайчат и зайчиху.	1	0,5	0,5		
11.	Банковская карта.	1	0,5	0,5		
12.	Про зайчишку и овощи.	1	0,5	0,5		
13.	Николай Сладков. Веселая игра.	1	0,5	0,5		
14.	Лисьи забавы.	1	0,5	0,5		

15.	Безопасность денег на банковской карте.	1	0,5	0,5		
16.	Лисьи норы.	1	0,5	0,5		
17.	Обыкновенные кроты.	1	0,5	0,5		
18.	Про крота.	1	0,5	0,5		
19.	Про кредиты.	1	0,5	0,5		
20.	Корень часть растения.	1	0,5	0,5		
21.	Эдуард Шим. Тяжкий труд.	1	0,5	0,5		
22.	Про ежа.	1	0,5	0,5		
23.	Про вклады.	1	0,5	0,5		
24.	Занимательные особенности яблока.	1	0,5	0,5		
25.	Полевой хомяк.	1	0,5	0,5		
26.	Про полевого хомяка.	1	0,5	0,5		
27.	Ловушки для денег.	1	0,5	0,5		
28.	Про хомяка и его запасы.	1	0,5	0,5		
29.	Про бобров.	1	0,5	0,5		
30.	Бобры строители.	1	0,5	0,5		
31.	Такие разные деньги.	1	0,5	0,5		
32.	Материал для плотин.	1	0,5	0,5		
33.	Позвоночные животные.	1	0,5	0,5		
34.	Встреча друзей.	1	0,5	0,5		
	Итого:	34	17	17		

Содержание программы 3 класс (34 ч)

№ п/п	Раздел	Кол-во часов	Содержание	Формы внеурочной деятельности
1	Читательская грамотность	1	Про дождевого червяка.	Библиотечные уроки; Деловые беседы; Участие в научно-исследовательских дискуссиях; Практические упражнения
		1	Кальций.	
		1	Сколько весит облако?	
		1	Хлеб, всему голова.	
		1	Про мел.	
		1	Про мыло.	
		1	История свечи.	
		1	Магнит.	
	Итого	8		
2.	Естественно-научная грамотность	1	Дождевые черви.	Библиотечные уроки; Деловые беседы; Участие в научно-исследовательских дискуссиях; Практические упражнения
		1	Полезный кальций.	
		1	Про облака.	
		1	Про хлеб и дрожжи.	
		1	Интересное вещество мел.	
		1	Чем интересно мыло и как оно «работает»?	
		1	Про свечи.	
		1	Волшебный Магнит.	
	Итого	8		

3.	Финансовая грамотность	1	Что такое «бюджет»?	Библиотечные уроки; Деловые беседы; Участие в научно-исследовательских дискуссиях; Практические упражнения
		1	Семейный бюджет.	
		1	Откуда в семье берутся деньги? Зарплата.	
		1	Откуда в семье берутся деньги? Пенсия и социальные пособия.	
		1	Откуда в семье берутся деньги? Наследство, вклад выигрыш.	
		1	На что тратятся семейные деньги? Виды расходов.	
		1	На что тратятся семейные деньги? Обязательные платежи.	
	Итого	8		
4.	Математическая грамотность	1	Расходы и доходы бюджета.	Библиотечные уроки; Деловые беседы; Участие в научно-исследовательских дискуссиях; Практические упражнения
		1	Планируем семейный бюджет.	
		1	Подсчитываем семейный доход.	
		1	Пенсии и пособия.	
		1	Подсчитываем случайные (нерегулярные) доходы.	
		1	Подсчитываем расходы.	
		1	Расходы на обязательные платежи.	
	Итого	8		
5	Проверочные работы	2	Проверь себя	
	Итого	34		

Календарно-тематическое планирование (3 класс)

№ п/п	Тема занятия	Всего часов	В том числе		Дата проведения	
			Теория	Практика	Планир.	Факт.
1.	Про дождевого червяка.	1	0,5	0,5		
2.	Кальций.	1	0,5	0,5		
3.	Сколько весит облако?	1	0,5	0,5		
4.	Хлеб, всему голова.	1	0,5	0,5		
5.	Про мел.	1	0,5	0,5		
6.	Про мыло.	1	0,5	0,5		
7.	История свечи.	1	0,5	0,5		
8.	Магнит.	1	0,5	0,5		
9.	Дождевые черви.	1	0,5	0,5		
10.	Полезный кальций.	1	0,5	0,5		
11.	Про облака.	1	0,5	0,5		

12.	Про хлеб и дрожжи.	1	0,5	0,5		
13.	Интересное вещество мел.	1	0,5	0,5		
14.	Чем интересно мыло и как оно «работает»?	1	0,5	0,5		
15.	Про свечи.	1	0,5	0,5		
16.	Волшебный Магнит.	1	0,5	0,5		
17.	Проверь себя.	1	0,5	0,5		
18.	Что такое «бюджет»?	1	0,5	0,5		
19.	Семейный бюджет.	1	0,5	0,5		
20.	Откуда в семье берутся деньги? Зарплата.	1	0,5	0,5		
21.	Откуда в семье берутся деньги? Пенсия и социальные пособия.	1	0,5	0,5		
22.	Откуда в семье берутся деньги? Наследство, вклад выигрыш.	1	0,5	0,5		
23.	На что тратятся семейные деньги? Виды расходов.	1	0,5	0,5		
24.	На что тратятся семейные деньги? Обязательные платежи.	1	0,5	0,5		
25.	Как сэкономить семейные деньги?	1	0,5	0,5		
26.	Расходы и доходы бюджета.	1	0,5	0,5		
27.	Планируем семейный бюджет.	1	0,5	0,5		
28.	Подсчитываем семейный доход.	1	0,5	0,5		
29.	Пенсии и пособия.	1	0,5	0,5		
30.	Подсчитываем случайные (нерегулярные) доходы.	1	0,5	0,5		
31.	Подсчитываем расходы.	1	0,5	0,5		
32.	Расходы на обязательные платежи.	1	0,5	0,5		
33.	Подсчитываем сэкономленные деньги.	1	0,5	0,5		
34.	Проверь себя.	1	0,5	0,5		
	Итого:	34	17	17		

Содержание программы 4 класс (34 ч)

№ п/п	Раздел	Кол-во часов	Содержание	Формы внеурочной деятельности
1	Читательская грамотность	1	Старинная женская одежда.	Библиотечные уроки; Деловые беседы; Участие в научно-исследовательских дискуссиях; Практические упражнения
		1	Старинные женские головные уборы.	
		1	Старинная мужская одежда и головные уборы.	
		1	Жилище крестьянской семьи на Руси.	
		2	Внутреннее убранство и предметы обихода русской избы.	
		1	История посуды на Руси.	
		1	Какие деньги были раньше в России	
	Итого	8		
2.	Естественно-научная грамотность	1	Томат.	Библиотечные уроки; Деловые беседы; Участие в научно-исследовательских дискуссиях; Практические упражнения
		1	Болгарский перец.	
		1	Картофель.	
		1	Баклажан. Семейство Паслёновые.	
		1	Лук.	
		1	Капуста.	
		1	Горох. Грибы.	
	Итого	8		

3.	Финансовая грамотность	2 1 1 2 1 1	Потребительская корзина. Прожиточный минимум. Инфляция. Распродажи, скидки, бонусы. Благотворительность. Страхование.	Библиотечные уроки; Деловые беседы; Участие в научно- исследовательских дискуссиях; Практические упражнения
	Итого	8		
4.	Математическая грамотность	1 2 1 1 2 1	В бассейне. Делаем ремонт. Праздничный торт. Обустроиваем участок. Поход в кино. Отправляемся в путешествие.	Библиотечные уроки; Деловые беседы; Участие в научно- исследовательских дискуссиях; Практические упражнения
	Итого	8		
	Творческие работы	1 1	По выбору. Составляем словарики по финансовой грамотности.	
	Итого	2		
	Итого	34		

Календарно-тематическое планирование (4 класс)

№ п/п	Тема занятия	Всего часов	В том числе		Дата проведения	
			Теория	Практика	Планир.	Факт.
1.	Старинная женская одежда.	1	0,5	0,5		
2.	Старинные женские головные уборы.	1	0,5	0,5		
3.	Старинная мужская одежда и головные уборы.	1	0,5	0,5		
4.	Жилище крестьянской семьи на Руси.	1	0,5	0,5		
5.	Внутреннее убранство и предметы обихода русской избы.	2	1	1		
6.	История посуды на Руси.	1	0,5	0,5		
7.	Какие деньги были раньше в России	1	0,5	0,5		
8.	Томат.	1	0,5	0,5		
9.	Болгарский перец.	1	0,5	0,5		
10.	Картофель.	1	0,5	0,5		

11.	Баклажан. Семейство Паслёновые.	1	0,5	0,5		
12.	Лук.	1	0,5	0,5		
13.	Капуста.	1	0,5	0,5		
14.	Горох.	1	0,5	0,5		
15.	Грибы.	1	0,5	0,5		
16.	Творческая работа.	1	0,5	0,5		
17.	Потребительская корзина.	2	1	1		
18.	Прожиточный минимум.	1	0,5	0,5		
19.	Инфляция.	1	0,5	0,5		
20.	Распродажи, скидки, бонусы.	2	1	1		
21.	Благотворительность.	1	0,5	0,5		
22.	Страхование.	1	0,5	0,5		
23.	В бассейне.	1	0,5	0,5		
24.	Делаем ремонт.	2	1	1		
25.	Праздничный торт.	1	0,5	0,5		
26.	Обустроиваем участок.	1	0,5	0,5		
27.	Поход в кино.	2	1	1		
28.	Отправляемся в путешествие.	1	0,5	0,5		
29.	Составляем словарь по финансовой грамотности.	1	0,5	0,5		
	Итого:	34	17	17		

РАБОЧАЯ ПРОГРАММА КУРСА

«Весёлый карандаш»

художественно-эстетическое направление

1-4 класс

Срок реализации программы 4 года

1. Пояснительная записка

Рабочая программа внеурочной деятельности «Веселый карандаш» составлена в соответствии с Федеральным государственным образовательным стандартом начального общего образования и на основе:

- Примерные программы внеурочной деятельности (начальное и основное образование) // под ред. В.А.Горского – М., Просвещение, 2010; Д.В.Григорьев, П.В.Степанов. Внеурочная деятельность школьников. Методический конструктор // пособие для учителя - М., Просвещение, 2010

Программа предназначена для обучения учащихся 1-4 классов.

Внеурочная деятельность является важным звеном системы непрерывного образования и старается создавать условия для развития интеллектуальных и творческих способностей детей. Одного часа в неделю изобразительного искусства в 1-4 классах недостаточно, чтобы развить в ребенке творческое и пространственное воображение, познакомиться с различными художественными материалами, направлениями и разнообразием техник. В сфере общения на занятиях предложенных во внеурочной деятельности в существенной степени формируется характер ребёнка: инициативность, уверенность в себе, настойчивость, искренность, честность и др., развиваются его творческие способности. Особая ценность занятий заключается в том, что, они могут помочь детям реализовать то лучшее, что в них есть.

Программа затрагивает проблему гуманного отношения детей к окружающему миру, знакомству с русским народным творчеством. Обучение основано на принципе личностно-ориентированного образования детей, в центре внимания которого - личность ребёнка, реализующего свои возможности. Поэтому программа предусматривает индивидуальную работу с детьми, учитывает возрастные и психофизиологические особенности ребёнка.

Развитие художественного восприятия и практическая деятельность в программе представлены в их содержательном единстве. Разнообразие видов практической деятельности подводит учащихся к пониманию явлений художественной культуры, изучение произведений искусства и художественной жизни общества подкрепляется практической работой школьников.

Художественная деятельность школьников на занятиях находит разнообразные формы выражения: изображение на плоскости и в объеме (с натуры, по памяти, по представлению); декоративная и конструктивная работа; восприятие явлений действительности; обсуждение работ товарищей, результатов собственного коллективного творчества и индивидуальной работы на занятиях; подбор иллюстративного материала к изучаемым темам; прослушивание музыкальных и литературных произведений.

При отборе материала важное значение имеет выявление нравственного, эстетического содержания разнообразных художественных явлений. Тематическая цельность программы помогает обеспечить прочные эмоциональные контакты школьников с искусством, приобщить их к художественной культуре.

В основу программы положены следующие общие направления: действие и радость, увлечение работой. Участие детей в художественном событии вызывает у них чувство радости. Программа содержит примерный объем знаний и разделена по классам, что

позволяет по своему усмотрению выстроить логику и структуру изучения искусства. Программа курса рассчитана на 4 года обучения : в 1 классе-33 часа, во 2-4 классе по 34 часа в год. Периодичность занятий 1 раз в неделю.

Цель программы

Содержание программы “Весёлый карандаш” нацелено на формирование художественной культуры школьников как части культуры духовной, на приобщение детей к миру искусств, общечеловеческим и национальным ценностям через их собственное творчество и освоение художественного опыта прошлого. Формирование “культуры творческой личности” предполагает развитие в ребенке природных задатков, творческого потенциала, специальных способностей, позволяющих самореализоваться в различных видах и формах художественно-творческой деятельности.

Задачи программы

1. Воспитание интереса ко всем видам пластических искусств; изобразительным, декоративно-прикладным, архитектуре, дизайну в разных формах.
2. Формирование художественно-образного мышления и эмоционально - чувственного отношения к предметам и явлениям действительности; искусству, как основе развития творческой личности; формирование эмоционально-ценностного отношения к жизни.
3. Приобщение к национальному и мировому художественному наследию.
4. Развитие творческих особенностей и изобразительных навыков; расширение диапазона чувств и зрительных представлений, фантазий, воображения; воспитание эмоциональной отзывчивости на явления окружающей действительности, на произведения искусства.
5. Обучение художественной грамотности, формирование практических навыков работы.

2. Общая характеристика курса «Веселый карандаш»

Программа подчеркивает важность увлеченности школьников искусством для формирования у учащихся познавательного интереса. Эстетические потребности детей должны сознательно развиваться на каждом занятии. Для этого предусмотрен ряд специальных методических приемов. Так как одна из ведущих задач - творческое развитие личности ребенка, особое внимание обращается на развитие воображения и фантазии. На каждом занятии детям дается возможность пофантазировать, поощряется создание собственных образов. Важно высвободить творческую энергию детей. Полезно систематизировать все интересные находки по развитию детского воображения в процессе художественной деятельности на занятиях для организации коллективных выставок по изобразительному искусству.

При всей предлагаемой свободе творчества необходимо постоянно иметь в виду структурную целостность данной программы. На итоговых занятиях предоставляется возможность широко сопоставить разнообразные работы, объединенные общей темой, сравнить свои работы с творчеством своих товарищей, проявить “зрительское умение”, оценить художественный труд.

Актуальность программы

Программа носит и инновационный характер, так как в системе работы используются нетрадиционные методы и способы развития творчества детей: кляксография, граттаж, набрызг, монотипия, рисование отпечатком руки, пальцев, рисование с использованием природного материала, тампонированием, техника посырому, рисование по точкам, рисование листьями, рисование примакиванием, рисование ладошками и т.д.

Усложнение обучения нетрадиционными техниками рисования учащихся происходит в следующих направлениях:

- от рисования отдельных предметов к рисованию сюжетных эпизодов и далее к сюжетному рисованию;
- от применения наиболее простых видов нетрадиционной техники изображения к более сложным;
- от применения в рисунке одного вида техники к использованию смешанных техник изображения;
- от индивидуальной работы к коллективному изображению предметов, сюжетов.

Изобразительное искусство – это прекрасный мир, удивительный и притягательный. Не всегда можно просто, сразу войти в него. Мир этот – часть нашей жизни, но живёт он по своим особым законам. Не чувствуя их, не пытаясь в них разобраться, нелегко воспринимать всю красоту и сложность изобразительного искусства. Те начала, на которых оно основано, становятся, как правило, и законами восприятия картины, скульптуры, графики.

Программа вводит ребёнка в удивительный мир творчества, даёт возможность поверить в себя, в свои способности, предусматривает получение учащимися творческого опыта в процессе собственной художественно – творческой деятельности.

Программа разработана как целостная система введения в художественную культуру. Включает в себя изучение всех видов пространственных искусств: изобразительных, конструктивных, различных видов декоративно-прикладного искусства. Они изучаются в контексте взаимодействия с другими искусствами, а также в контексте конкретных связей с жизнью общества и человека.

Систематизирующим методом является выделение трех основных видов художественной деятельности для визуальных пространственных искусств:

- изобразительная художественная деятельность;
- декоративная художественная деятельность;
- конструктивная художественная деятельность.

Рабочая программа предусматривает чередование уроков индивидуального практического творчества учащихся и уроков коллективной творческой деятельности.

Коллективные формы работы могут быть разными: работа по группам; индивидуально-коллективная работ, когда каждый выполняет свою часть для общего панно или постройки. Совместная творческая деятельность учит детей договариваться, ставить и решать общие задачи, понимать друг друга, с уважением и интересом относиться к работе товарища, а общий положительный результат дает стимул для дальнейшего творчества и уверенность в своих силах. Чаще всего такая работа — это

подведение итога какой-то большой темы и возможность более полного и многогранного ее раскрытия, когда усилия каждого, сложенные вместе, дают яркую и целостную картину.

Периодическая организация выставок дает детям возможность заново увидеть и оценить свои работы, ощутить радость успеха. Выполненные на уроках работы учащихся могут быть использованы как подарки для родных и друзей, могут применяться в оформлении школы.

Особенности содержания и организации учебной деятельности школьников:

Принцип построения программы:

На занятиях предусматривается деятельность, создающая условия для творческого развития воспитанников на различных возрастных этапах и учитывается дифференцированный подход, зависящий от степени одаренности и возраста воспитанников. Этапы программы:

- *ознакомительный* – 1 год обучения для обучающихся 6–7 лет;
- *развивающий* – 2 года обучения для обучающихся 8–10 лет;
- *исследовательский* – 1 год обучения для обучающихся 10–11 лет.

Основные дидактические принципы программы: доступность и наглядность, последовательность и систематичность обучения и воспитания, учет возрастных и индивидуальных особенностей детей. Например, в группе первого года обучения дети выполняют творческие задания, в группе второго года – тоже, но на более сложном творческом и техническом уровне, оттачивая свое мастерство, исправляя ошибки. Обучаясь по программе, дети проходят путь от простого к сложному, с учётом возврата к пройденному материалу на новом, более сложном творческом уровне.

Отличительные особенности данной образовательной программы от уже существующих в этой области заключаются в том, что программа ориентирована на применение широкого комплекса различного дополнительного материала по изобразительному искусству.

Программой предусмотрено, чтобы каждое занятие было направлено на овладение основами изобразительного искусства, на приобщение обучающихся к активной познавательной и творческой работе. Процесс обучения изобразительному искусству строится на единстве активных и увлекательных методов и приемов учебной работы, при которой в процессе усвоения знаний, законов и правил изобразительного искусства у школьников развиваются творческие начала.

Образовательный процесс имеет ряд преимуществ:

- занятия в свободное время;
- обучение организовано на добровольных началах всех сторон (обучающиеся, родители, педагоги);
- обучающимся предоставляется возможность удовлетворения своих интересов и сочетания различных направлений и форм занятия;
- допускается переход обучающихся из одной группы в другую (по возрасту).

Формы и методы работы:

Формы: Одно из главных условий успеха обучения и развития творчества обучающихся – это индивидуальный подход к каждому ребенку. Важен и принцип обучения и воспитания в коллективе. Он предполагает сочетание коллективных, групповых, индивидуальных форм организации на занятиях. Коллективные задания вводятся в программу с целью формирования опыта общения и чувства коллективизма. Результаты коллективного художественного труда обучающихся находят применение в оформлении кабинетов, мероприятий, коридоров. Кроме того, выполненные на занятиях художественные

работы используются как подарки для родных, друзей, ветеранов войны и труда. Общественное положение результатов художественной деятельности школьников имеет большое значение в воспитательном процессе.

Основные методы и технологии:

Для качественного развития творческой деятельности юных художников программой предусмотрено:

- Предоставление обучающемуся свободы в выборе деятельности, в выборе способов работы, в выборе тем.
- Система постоянно усложняющихся заданий с разными вариантами сложности позволяет овладевать приемами творческой работы всеми обучающимися.
- В каждом задании предусматривается исполнительский и творческий компонент.
- Создание увлекательной, но не развлекательной атмосферы занятий. Наряду с элементами творчества необходимы трудовые усилия.
- Создание ситуации успеха, чувства удовлетворения от процесса деятельности.
- Объекты творчества обучающихся имеют значимость для них самих и для общества.

Обучающимся предоставляется возможность выбора художественной формы, художественных средств выразительности. Они приобретают опыт художественной деятельности в графике, живописи. В любом деле нужна «золотая середина». Если развивать у ребенка только фантазию или учить только копировать, не связывая эти задания с грамотным выполнением работы, значит, в конце концов, загнать ученика в тупик. Поэтому, традиционно совмещаются правила рисования с элементами фантазии.

Теоретические знания по всем разделам программы даются на самых первых занятиях, а затем закрепляются в практической работе.

Практические занятия и развитие художественного восприятия представлены в программе в их содержательном единстве.

Применяются такие методы, как *репродуктивный* (воспроизводящий); *иллюстративный* (объяснение сопровождается демонстрацией наглядного материала); *проблемный* (педагог ставит проблему и вместе с детьми ищет пути её решения); *эвристический* (проблема формулируется детьми, ими и предлагаются способы её решения).

Среди методов такие, как беседа, объяснение, лекция, игра, конкурсы, выставки, праздники, эксперименты, а также групповые, комбинированные, чисто практические занятия. Некоторые занятия проходят в форме самостоятельной работы (постановки натюрмортов, пленэры), где стимулируется самостоятельное творчество. К самостоятельным относятся также итоговые работы по результатам прохождения каждого блока, полугодия и года. В начале каждого занятия несколько минут отведено теоретической беседе, завершается занятие просмотром работ и их обсуждением.

В период обучения происходит постепенное усложнение материала. Широко применяются занятия по методике, мастер-классы, когда педагог вместе с обучающимися выполняет живописную работу, последовательно комментируя все стадии ее выполнения, задавая наводящие и контрольные вопросы по ходу выполнения работы, находя ученические ошибки и подсказывая пути их исправления. Наглядность является самым прямым путём обучения в любой области, а особенно в изобразительном искусстве.

Основные разделы:

1 класс - «Радужный мир»

2 класс - «Мы учимся быть художниками»

3 класс - «Мы художники»

4 класс - «Мы рисуем и исследуем»

3. Описание ценностных ориентиров содержания курса

Приоритетная цель художественного образования в школе- духовно-нравственное развитие ребенка, формирование у него качеств, отвечающих представлениям об истинной человечности, о доброте и культурной полноценности в восприятии мира.

Участники программы: дети от 7 до 9 лет, родители, учитель и администрация школы.

Родители учащихся	Учитель школы	Социальный педагог, администрация школы
Обеспечение необходимым инвентарём занятий кружка. Контроль за выполнением учащимися индивидуальных и творческих заданиях.	Проведение занятий, конкурсов викторин, творческих выставок, тематических встреч. Проведение диагностики усвоения материала учащимися. Организация проектной деятельности	Консультации родителей по вопросам организации внеурочной деятельности. Организация и контроль учебного процесса

**Прогнозируемые результаты освоения рабочей программы по курсу
«Веселый карандаш»**

Уровни результатов внеурочной деятельности

Содержание	Способ достижения	Возможные формы деятельности
Первый уровень результатов		
Приобретение школьником социальных знаний (об общественных нормах, о социально одобряемых и неодобряемых формах поведения в школе), первичного понимания социальной значимости здорового образа жизни в повседневной жизни	Достигается во взаимодействии с учителем как значимым носителем положительного социального знания и повседневного опыта	Познавательные беседы, познавательные игры, викторины
Второй уровень результатов		
Получение школьником опыта переживания и позитивного отношения к базовым ценностям общества (человек, семья, Отечество, природа, мир, знания, труд, культура), ценностного отношения к социальным реальностям в целом	Достигается во взаимодействии школьников между собой на уровне класса, школы, т.е. в защищенной, дружественной просоциальной среде, где он подтверждает практически приобретенные социальные знания, начинает их ценить (или отвергать)	Тестовые работы, олимпиады
Третий уровень результатов		
Получение школьником опыта самостоятельного общественного действия в открытом социуме, за пределами дружественной среды школы, где не обязательно положительный настрой и в школе	Достигается во взаимодействии школьника с социальными субъектами, в открытой общественной среде	Детские исследовательские проекты, внешкольные акции познавательной направленности (олимпиады, конференции, интеллектуальные марафоны)

4. Формы проведения занятий

Формы занятий:

- ✓ беседы;
- ✓ практические занятия;
- ✓ индивидуальные и групповые занятия;
- ✓ коллективная работа;

✓ экскурсии.

Итоги занятий могут быть подведены в форме отчётной выставки с приглашением родителей детей, друзей, педагогов и учащихся местных учебных заведений

5. Основные методы и технологии

- технология разноуровневого обучения;
- развивающее обучение;
- технология обучения в сотрудничестве;
- коммуникативная технология.

Выбор технологий и методик обусловлен необходимостью дифференциации и индивидуализации обучения в целях развития универсальных учебных действий и личностных качеств школьника.

Критерии результативности работы кружка

- творческие достижения детей;
- уровень знаний, умений и навыков;
- темп усвоения знаний, умений;
- темп продвижения в обучении;
- уровень воспитанности обучающихся (степень сформированности важнейших качеств личности). При определении уровня воспитанности могут быть взяты следующие качества личности: эрудиция; прилежание; трудолюбие; отношение к природе; отношение к другим людям; художественно-эстетический вкус; самовосприятие (отношение к себе как к личности) и т.д.

Форма педагогического контроля

Вводный. Проводится перед началом работы и предназначен для закрепления умений и навыков по пройденным темам.

Текущий. Проводится в ходе занятия и закрепляет знания по пройденной теме.

Рубежный. Проводится после изучения каждого раздела.

Итоговый. Проводится после завершения всей учебной программы.

6. Описание места курса в учебном плане

Программа рассчитана на 4 года, 138 часов. В 1 классе – 33 часа, 2-4 классы по 34 часа. Занятия проводятся 1 раз в неделю по 35 минут (в 1 классе), по 40 минут в 2-4 классах. Курс изучения программы рассчитан на учащихся 1–4-х классов.

7. Планируемые результаты освоения обучающимися курса «Веселый карандаш»

1-й класс

Личностные результаты:

- осознавать роль художественного искусства в жизни людей;
- эмоционально «проживать» красоту художественных произведений, выражать свои эмоции;
- понимать эмоции других людей, сочувствовать, сопереживать;
- высказывать своё отношение к художественным произведениям, к творчеству своих товарищей, своему творчеству.

Метапредметные результаты

Регулятивные УУД:

- *определять и формулировать цель* деятельности с помощью учителя;
- *учиться высказывать* своё предположение (версию) на основе работы с материалом;
- *учиться работать* по предложенному учителем плану

Познавательные УУД:

- *находить ответы* на вопросы в иллюстрациях;
- *делать выводы* в результате совместной работы класса и учителя;

Коммуникативные УУД:

- *оформлять* свои мысли в устной и художественной форме (на уровне рассказа, художественного изображения);
- *понимать художественную речь* других, понимать то, что хочет сказать художник своим произведением;
- *учиться работать в паре, группе*; выполнять различные роли (лидера, исполнителя).

2-й класс

Личностные результаты:

- *осознавать* роль художественной культуры в жизни людей;
- *эмоционально «проживать»* художественные произведения, выражать свои эмоции;
- *понимать* эмоции других людей, сочувствовать, сопереживать;
- *обращать внимание* на особенности устных и письменных высказываний других людей о произведениях искусства, о собственных работах, работах своих товарищей (интонацию, темп, тон речи; выбор слов, художественные сравнения, применение художественных терминов)

Метапредметные результаты

Регулятивные УУД:

- *определять и формулировать цель* деятельности с помощью учителя;
- *учиться высказывать* своё предположение (версию) на основе работы с материалом;
- *учиться работать* по предложенному учителем плану

Познавательные УУД:

- *находить ответы* на вопросы в иллюстрациях, в работах художников;
- *делать выводы* в результате совместной работы класса и учителя;

- *преобразовывать* информацию из одной формы в другую: с помощью художественных образов передавать различные эмоции.
- **Коммуникативные УУД:**
 - *оформлять* свои мысли в устной и художественной форме (на уровне предложения, небольшого текста, рисунка);
 - *слушать* и *понимать* речь других; пользоваться приёмами передачи эмоций с помощью художественных образов, перенесенных на бумагу;
 - *договариваться* с одноклассниками совместно с учителем о правилах поведения и общения оценки и самооценки и следовать им;
 - учиться *работать в паре, группе*; выполнять различные роли (лидера, исполнителя).

3-4-й классы

Личностные результаты

- эмоциональность; умение *осознавать* и *определять* (называть) свои эмоции;
- эмпатия – умение *осознавать* и *определять* эмоции других людей; *сочувствовать* другим людям, *сопереживать*;
- чувство прекрасного – умение *чувствовать* красоту и выразительность речи, художественных произведений, *стремиться* к совершенствованию собственной художественной культуры;
- *любовь* и *уважение* к Отечеству, его языку, культуре;
- *интерес* к художественным произведениям, к ведению диалога с автором, посредством собственного мнения о конкретном произведении художника;
- *интерес* к рисованию, к созданию собственных рисунков, к художественной форме общения;
- *интерес* к изучению шедевров искусства великих художников;
- *осознание* ответственности за выполненное художественное произведение.

Метапредметные результаты

Регулятивные УУД:

- самостоятельно *формулировать* тему и цели занятия;
- *составлять план* решения учебной проблемы совместно с учителем;
- *работать* по плану, сверяя свои действия с целью, *корректировать* свою деятельность;
- в диалоге с учителем вырабатывать критерии оценки и *определять* степень успешности своей работы и работы других в соответствии с этими критериями.

Познавательные УУД:

- *перерабатывать* и *преобразовывать* информацию из одной формы в другую (составлять план последовательности работы над художественным произведением);

- *пользоваться* словарями, справочниками, энциклопедиями;
- *осуществлять* анализ и синтез;
- *устанавливать* причинно-следственные связи;
- *строить* рассуждения;

Коммуникативные УУД:

- *адекватно использовать художественные средства* для решения различных коммуникативных задач; владеть монологической и диалогической формами речи с использованием терминологии художника.
- *высказывать* и *обосновывать* свою точку зрения;
- *слушать* и *слышать* других, пытаться принимать иную точку зрения, быть готовым корректировать свою точку зрения;
- *договариваться* и приходить к общему решению в совместной деятельности;
- *задавать вопросы, находить ответы.*

8. Тематическое планирование. Содержание программы.

1-й класс «Радужный мир»

Мир маленького человека красочный, эмоциональный. Для этого возраста органичны занятия изобразительным искусством. Для ребёнка 6 – 7 лет необходим определённый уровень графических навыков, важно научиться чувствовать цвет.

Программа состоит из теоретической и практической частей.

Теоретическая часть:

- Знакомство с различными художественными материалами, приёмами работы с ними.
- Основы цветоведения. Основные цвета. Смешение цветов. Холодные цвета.
- Художественный язык изобразительного искусства: линия, пятно, штрих, мазок.
- Беседы ознакомительного характера по истории искусства в доступной форме
- Заочные экскурсии по музеям и выставочным залам нашей страны и мира.
- Знакомство с творчеством лучших художников нашей страны и мира.

№	Тема занятия	Кол-во часов	Содержание занятия
1	«Знакомство с королевой Кисточкой».	1	Урок-игра. Условия безопасной работы. (Введение в образовательную программу.)
2	«Что могут краски?»	1	Изобразительные свойства акварели. Основные цвета. Смешение красок. Радуга.

3	«Изображать можно пятном».	1	Акварель, отработка приёма рисования кругов в разных направлениях. Плавное движение. Раскрасить приёмом «размыть пятно».
4	«Изображать можно пятном»..	1	Кляксография в чёрном цвете. Превратить пятно в зверушку
5	«Осень. Листопад».	1	Смешение теплых цветов. Акварель. Отработка приёма: примакивание кисти боком, от светлого к тёмному. Беседа на тему «Осень» с использованием иллюстративного материала. Творчество великих художников.
6	«Силуэт дерева».	1	Передача в рисунках формы, очертания и цвета изображаемых предметов. Изображение дерева с натуры.
7.	«Грустный дождик».	1	Образ дождя, ограниченная палитра. Акварель. Беседа о передаче чувств через иллюстративный материал.
8.	«Изображать можно в объёме».	1	Превратить комок пластилина в птицу. Лепка.
9	Обзорная экскурсия «Здравствуй, мир!»	1	Наблюдение за окружающим: неживой природой, людьми, жизнью животных и птиц. Обсуждение увиденного.
10	«Красоту нужно уметь замечать».	1	Изображение спинки ящерицы. Красота фактуры и рисунка. Знакомство с техникой одноцветной монотипии.
11	«Узоры снежинок».	1	Ритм. Орнамент в круге. Гуашь. Отработка приёма: смешение цвета с белилами.
12	Рисуем дерево тампованием.	1	Создание творческие работы на основе собственного замысла с использованием художественных материалов.
13	«Зимний лес».	1	Характер деревьев. Ограниченная палитра. Изобразительные свойства гуаши.
14	«Портрет Снегурочки».	1	Пропорции человеческого лица. Холодные цвета. Урок – игра: общение по телефону.
15	«К нам едет Дед Мороз»..	1	Фигура человека в одежде. Контраст тёплых и холодных цветов. Урок – игра: общение по телефону
16	«Снежная птица зимы»..	1	Холодная гамма цветов. Гуашь. Орнаментальная композиция
17	«Дом снежной птицы».	1	Ритм геометрических пятен. Отработка приема в декоре дома – линия зигзаг.
18	«Ёлочка – красавица».	1	Впечатления о прошедшем празднике. Творческая работа. Свободный выбор материала.
18	«Кто живёт под	1	Урок – игра на развитие воображения. Холодные и тёплые

	снегом».		цвета. Гуашь, акварель (по выбору).
19	«Красивые рыбы».	1	Гуашь..Отработка приёма – волнистые линии. Закрепление навыка – примакивание кистью. Беседа с показом иллюстративного и природного материала
20	«Мы в цирке».	1	Ритм цветовых геометрических пятен. Гуашь. Основные цвета. Рисуем и играем.
21	«Волшебная птица весны».	1	Тёплая палитра. Гуашь. Пятно, линия, точка.
22	«Моя мама».	1	Творческая работа. Беседа с показом детских работ, иллюстраций по иконописи.
23	«Цветы и травы»	1	Изобразительные свойства графических материалов: фломастеров, мелков. Ритм пятен и линий. Игра «Мы.– гномики».
24	«Цветы и бабочки».	1	Декоративное рисование. Композиция в круге. Гуашь.
25	«Орнамент из цветов, листьев и бабочек для украшения коврика».	1	Понятие «стилизация», переработка природных форм в декоративно-обобщенные.
26	«Моя семья»	1	Творческая работа. Беседа с показом детских работ. Рассказы детей о своей семье.
27	«Веселые фигуры»		Ритм цветовых геометрических пятен. Гуашь. Основные цвета. Рисуем и играем.
28	«Домашние питомцы»	1	Рисование натюрморта
29	«Победителям – Слава!»	1	Творческая работа. Беседа о великом Дне 9 мая, о героизме защитников родины в дни Вов.
30	«Весенняя клумба»	1	Тёплая палитра. Гуашь. Рисование первых весенних цветов.
31	«Веселая игра»	1	Урок-игра. Творческая работа. Беседа с показом детских работ. Рассказы детей о любимых играх.
32	«Лето, здравствуй!»	1	Фантазия . Творческая работа.
33	«Маленькая галерея»	1	Заключительное занятие: выставка работ, награждение активных кружковцев

2-й класс «Мы учимся быть художниками»

На этом этапе формируется художественно- эстетическое и духовно-нравственное развитие ребенка, качества, отвечающие представлениям об истинной человечности, о доброте и культурной полноценности восприятия мира.

Теоретическая часть:

- Свойства живописных материалов, приёмы работы с ними: акварель, гуашь.
- Цвет в окружающей среде. Основные и дополнительные цвета. Основные сочетания в природе.
- Основы рисунка. Роль рисунка в творческой деятельности. Упражнения на выполнение линий разного характера. Художественный язык рисунка: линия, штрих, пятно, точка.
- Основы живописи. Цвет – язык живописи. Рисование с натуры несложных по форме и цвету предметов, пейзажа с фигурами людей, животных.
- Основы композиции. Понятия «ритм», «симметрия», «асимметрия», «уравновешенная композиция». Основные композиционные схемы.
- Создание творческих тематических композиций. Иллюстрирование литературных произведений.
- Беседы по истории искусств. Экскурсии на выставки, натурные зарисовки на пленере. Выставки, праздничные мероприятия.

№	Тема занятия	Кол-во часов	Содержание занятия
1	Творческие работы на тему «Мои увлечения»	1	Беседа об увлечениях детей. Рисование по теме.
2	Рисунки на тему «Я и моя семья»	1	Рассказ детей о своих семьях. Рисование по теме.
3	Конкурс на самый красивый фантик.	1	Знакомство с акварелью. Орнамент. Сюжет.
4	Портрет Зайчика – огородника.	1	Работа цветными карандашами. Рисование по воображению.
5	Иллюстрация к сказке «Три медведя» (акварель) Иллюстрация к сказке «Три медведя» (акварель)	1	Прослушивание сказки. Выполнение иллюстрации
6	Рисунки «Осенние сказки лесной феи» (акварель)	1	Осенние изменения в лесу. Рисование картин осени
7.	Конкурс рисунков на тему: «Правила дорожные знать каждому положено» (цв. карандаши)	1	Эскизы придуманных дорожных знаков. Беседа о правилах дорожного движения.
8.	Конкурс рисунков на тему: «Мои	1	Обложка любимой сказки. Герои сказки.

	любимые сказки»		Сказочная природа
9	Конкурс рисунков на тему: «Мамочка любимая моя»	1	Беседа о отношениях детей с родителями, семейных традициях.
10	Рисунки на тему «Братья наши меньшие»	1	Отношение к животным. Любимое домашнее животное
11	Конкурс рисунков «Мы рисуем цветы».	1	Беседа о цветах. Рисование по теме.
12	Конкурс рисунков на тему: «Птицы – наши друзья».	1	Беседа о жизни птиц зимой. Рисование по теме
13	Праздник русской матрёшки. Знакомство с хохломой.	1	Знакомство с народными промыслами. Роспись матрёшки.
14	Рисунки на тему: «Вселенная глазами детей».	1	Представления детей о космосе. Рисование.
15	Изготовление новогодних карнавальных масок.	1	Карнавал. Карнавальная маска.
16	Иллюстрация к сказке «Петушок – золотой гребешок».	1	Прослушивание сказки. Иллюстрации.
17	Былинные богатыри. Илья Муромец.	1	Знакомство с былинами. Изображение богатырей по представлению.
18	Рисунки на тему: «Зимние забавы»	1	Рисование по теме
18	Рисование на тему: «Подводное царство»	1	Рисование по представлению на заданную тему.
19	Иллюстрация к сказке А. С. Пушкина «Сказка о рыбаке и рыбке»	1	Прослушивание сказки иллюстрирование.
20	Конкурс рисунков «Слава армии родной!».	1	Беседа о героизме защитников нашей Родины. Рисование по представлению на заданную тему.
21	Конкурс поздравительных открыток «Милой мамочке!»	1	Беседа о истории праздника 8 марта. Рисование по представлению на заданную тему.
22	Рисование на тему: « Красота вокруг нас».	1	Изображение пейзажа родного края.
23	Рисунок-декорация «Сказочный домик»	1	Просмотр картин художников по теме. Рисование по представлению.

24	Рисунки на тему «Любимые герои»	1	Изображение человека и животных художественными средствами.
25	Рисование на тему: «Люблю природу русскую»	1	Беседа о важности бережного отношения к природе. Рисование по представлению на заданную тему.
26	Рисование на тему «Родина моя».	1	Передача красоты родного края выразительными средствами.
27	Изготовление праздничной открытки.		Создание простого подарочного изделия
28	Конкурс рисунков: «Слава Победе!»	1	Беседа о героизме нашего народа в дни Вов. Рисование по представлению на заданную тему.
29	Иллюстрация к сказке «Гуси – лебеди».	1	Создание сюжетных композиций.
30	Портрет живых персонажей из сказки Дж. Родари «Приключения Чиполлино»	1	Моделирование художественными средствами сказочных и фантастических образов
31	Рисование на тему: «Весенние картины»		Беседа о весенних изменениях в природе.. Рисование по представлению на заданную тему.
32	Фантастические персонажи сказок: Баба – Яга, Водяной, Кащей – Бессмертный.	1	Изображение сказочных и фантастических персонажей
33	Рисование на тему: «Моя любимая игрушка»	1	Беседа о любимых игрушках детей. Рисование по теме
34	Рисование на тему: «Лето красное»	1	Просмотр картин художников по теме. Рисование по представлению.

3-й класс «Мы - художники»

Изобразительное искусство – наиболее применимая область эмоциональной сферы ребёнка. На этом этапе он исследует форму, экспериментирует с изобразительными материалами, знакомится с мировой культурой. Более свободное владение различными художественными средствами позволяют ребёнку самовыразиться.

1. Основы художественной грамоты.

Теоретическая часть.

- Свойства живописных материалов, приёмы работы с ними: акварель, гуашь.
- Цвет в окружающей среде. Основные и дополнительные цвета. Основные сочетания в природе.
- Основы рисунка. Роль рисунка в творческой деятельности. Упражнения на выполнение линий разного характера. Художественный язык рисунка: линия, штрих, пятно, точка.
- Основы живописи. Цвет – язык живописи. Рисование с натуры несложных по форме и цвету предметов, пейзажа с фигурами людей, животных.
- Основы композиции. Понятия «ритм», «симметрия», «асимметрия», «уравновешенная композиция». Основные композиционные схемы.
- Создание творческих тематических композиций. Иллюстрирование литературных произведений.
- Беседы по истории искусств. Экскурсии на выставки, натурные зарисовки на пленере. Выставки, праздничные мероприятия.

2. Графика.

Теоретическая часть.

- Художественные материалы. Свойства графических материалов: карандаш, перо – ручка, тушь, воск, мелки и приёмы работы с ними.
- Рисунок как основа графики. Упражнения на выполнение линий разного характера. Изобразительный язык графики: линия, штрих, пятно, точка.
- Свет, тень, полутень, блик, силуэт, тоновая растяжка.
- Монотипия, творческие композиции с применением приёмов монотипии.
- Гравюра на картоне.
- Прикладная графика. Открытка, поздравление, шрифт.
- Связь с рисунком, композицией, живописью.

№	Тема занятия	Кол-во часов	Содержание
1	Вводное занятие.	1	Условия безопасной работы. Знакомство с планом работы.
2	Орнаментальная композиция. Организация плоскости.	1	Выполнение линий разного характера: прямые, волнистые линии красоты, зигзаг
3	Натюрморт из трёх предметов.	1	Понятие «тон». Одноцветная акварель – «гризайль». Тоновая растяжка. Самостоятельное составление

			натюрморта.
4	Рисующий свет.	1	Трансформация плоскости в объём. Организация пространственной среды. Карандаш, бумага.
5	Холодные цвета. Стихия – вода.	1	Акварель. Рисование по методу ассоциаций.
6	Теплые цвета. Стихия- огонь	1	. Акварель. рисование по методу ассоциаций.
7.	« Осенние листья».	1	Зарисовки растений с натуры. Пластика линий. Изобразительные свойства карандаша. ..Линия, штрих, тон, точка.
8.	Природная форма – лист.	1	Тоновая растяжка цвета, акварель.
9	Натюрморт.	1	Основные и дополнительные цвета. Изобразительные свойства гуаши.
10	«Дворец Снежной королевы».	1	Ритм геометрических форм. Холодная цветовая гамма. Гуашь.
11-12	Портрет мамы.	2	Гармония теплых и холодных цветов. Гуашь. Пропорция человеческого тела.
13	«Цветы зимы».	1	Изобразительные свойства акварели. Беседа о натюрморте, как о жанре живописи. Иллюстративный материал.
14-15	«Здравствуй ,праздник Новый год!»	1	Свободный выбор тем и материалов для исполнения.
16	«Прогулка по зимнему саду»	1	Композиция с фигурами в движении. Пропорция человеческой фигуры.
17	Вводное занятие, введение в тему.	1	Условия безопасной работы. Знакомство с планом работы с графическими материалами и приспособлениями. Разнохарактерные линии. Тушь, перо.
18	«Листья и веточки».	1	Рисование с натуры. Тушь, перо. Упражнения на выполнение линий разного характера: прямые, изогнутые, прерывистые, исчезающие.
19	«Осенние листья»	1	Композиция и использование листьев гербария в качестве матриц. «Живая»

			линия – тушь, перо.
20	Натюрморт	1	Набросочный характер рисунков с разных положений, положение предметов в пространстве. Свет и тень – падающая . собственная.
21	«Село родное»	1	Цветовой фон в технике монотипии. Дома – линиями, штрихами. Люди – силуэты. Цвет как выразитель настроения.
22	«Терема». .	1	Гравюра на картоне. Беседа о русской архитектуре с использованием иллюстративного материала
23	Открытка – поздравление «Защитникам Отечества»	1	Использование шаблона и трафарета. Штрих. Выделение главного
24	Открытка – поздравление «8 марта –мамин праздник»	1	. Использование аппликации, орнаментики. Шрифт. Творческая работа.
25	«Мир вокруг нас»	1	Рисование с натуры. Гуаш . Беседа о экологических проблемах окружающей среды.
26	Волшебные нитки.	1	Практическая работа. Работа выполняется с помощью красок и нити.
27	Кляксография.	1	Практическая работа. Работа выполняется с помощью красок и зубной щетки.
28	Выдувание.	1	Практическая работа. Работа выполняется с помощью красок.
29	Пальчиковая живопись	1	Практическая работа. Работа выполняется пальцами
30	Рисование по теме: «Победа!»	1	Свободный выбор тем и материалов для исполнения
31	Рисование по теме «Я за здоровый образ жизни»	1	Свободный выбор тем и материалов для исполнения
32	«Мы рисуем бабочку».	1	Свободный выбор тем и материалов для исполнения
33	Рисование по теме:«Мечты о лете!»		Свободный выбор тем и материалов для исполнения
34	Творческая аттестационная работа. Свободный выбор техники и материалов.	1	

	Выставка рисунков. Подведение итогов.		
--	--	--	--

4 -й класс«Рисуем и исследуем»

На данном этапе важной становится цель – научить детей вести исследование доступных им проблем. Развить их способность ставить перед собой задачу и осуществить её выполнение.

Знания и умения, полученные за годы обучения, применяются в создании творческих работ.

1. Основы изобразительной грамоты.

Теоретическая часть.

- Художественные материалы. Акварель, тушь, гуашь – свободное владение ими.
- Рисунок. Значение рисунка в творчестве художника. Упражнения набросочного характера. Передача пространства на плоскости, представление о перспективе – линейной, воздушной.
- Графика. Материалы – тушь, перо, типографская краска, картон, клише, матрицы из различных материалов.
- Эстамп, монотипия. Создание образных работ с использованием знаний по композиции, рисунку, цветоведению.
- Цветоведение. Воздействие цвета на человека. Гармония цветовых отношений.
 - Композиция. Основные правила композиции: объединение по однородным признакам;
 - соблюдение закона ограничения;
 - основа живой и статичной композиции;
 - группировка элементов, обеспечение свободного пространства между группировками;
 - подчёркивание субординации между группировками и их взаимосвязь (линией, пластикой, «Законом сцены»).
- Беседы по истории мировой культуры с показом иллюстративного материала. Посещение выставок. Работа на воздухе.

•

№	Тема занятия	Кол-во часов	Содержание
1	Вводное занятие. Рисунок – тест «Впечатление о лете».	1	Материалы, Инструменты. Условия безопасной работы. Фломастеры.
2	«Деревья».	1	Пленэрные зарисовки. Акварель, гуашь. Принцип «от общего к частному». Воздушная перспектива. Форма, структура.

3	Зарисовка растений с натуры в цвете.	1	Принципы естественного положения, пластика. Группировка элементов. Акварель. Принципы естественного положения, пластика. Группировка элементов. Акварель.
4	Натюрморт.	1	Наброски графическими материалами: тушью, заострённой палочкой. Предметы и пространство. Живая и статическая композиция.
5	Осенний натюрморт	1	. Ассиметричная композиция. Тёплая цветовая гамма. Гуашь, акварель.
6	Небо в искусстве..	1	Использование цвета в живописи для отражения эмоционального состояния. Творческая работа – иллюстрация прочитанных стихотворений, личный опыт
7.	Монотипия. «Отражение в воде».	1	Интерпретация явлений природы: акварель, тушь чёрная, заострённые палочки.
8.	«Зимние забавы».	1	Движение в композиции. Ритм цветочных пятен. Фигура человека в движении. Личный опыт. Гуашь.
9	« Цветы и травы осени».	1	Свободный выбор живописных средств. Сближенные цветовые отношения. Пластика природных форм и линий. Беседы с обращением к иллюстративному материалу, натуральный материал.
10	« Скачущая лошадь».	1	Движение в композиции. Пластика форм. Линия красоты. Гуашь.
11	«Улицы моего села». .	1	Линейная перспектива. Наброски, рисунки с натуры. Творческая работа по предварительным рисункам
12	«Новогодний бал»	1	Движение в композиции. Пластика форм. Линия красоты. Гуашь.
13	Выставки, экскурсии.	1	Обсуждение .
14	Введение в тему.	1	Планирование работы. Знакомство с новым материалом, инструментом.
15	«Цветы».	1	Композиция в круге. Эскиз монохромной декоративной росписи. Освоение приёма - кистевая роспись. Беседа «Голубая сказка

			Гжели».
16	«Цветы и травы».	1	Декоративная роспись. Ассиметричная композиция. Декоративная переработка природной формы. Кистевая роспись, гуашь. Ограниченная цветовая палитра. Беседа о жостовской росписи.
17	«Цветы и бабочки»	1	Декоративная роспись подготовленной деревянной основы. Творческая работа.
18	Плакат – вид прикладной графики.	1	Цветы, как носитель настроения. Шрифт. Использование трафарета и шаблона в изобразительных элементах.
19	Поздравления к 23 февраля.	1	Эскиз. Работа с материалом в подгруппах, использование знаний по композиции, живописи, графике. Применение приёмов аппликации, техники бумажной пластики, кистевой росписи.
20	Открытка – поздравление к 8 марта.	1	Свободный выбор материалов и техники. Индивидуальная творческая работа.
21-22	Холодный батик – особенности его как вида декоративно – прикладного искусства.	2	Связь с живописью, композицией, графикой. Техника безопасности при работе с резервирующим составом. Связь с живописью, композицией, графикой. Техника безопасности при работе с резервирующим составом.
23-24	«Осенние листья».	2	Роспись по ткани. Использование в эскизе натуральных зарисовок.
25-26	«Туманный день»..	2	Интерпретация явлений природы. Свободная роспись по ткани без резерва. Связь с живописью, композицией
27	Кукольный антураж.	1	Роспись ткани для кукольного платья. Орнамент. Работа над образом.
28	Цветоведение.	1	Несложные цветы из ткани. Оформление цветка в композиции. Связь с флористикой, батиком.
29	Флористика..	1	Применение основных принципов построения композиции. Объединение и выявление главного. Выражение образа, чувств с помощью природных форм и линий
30	Оформление работ, выставки, посещение выставок.	1	
31	«День Победы»	1	Свободный выбор живописных средств. Сближенные цветовые отношения. Пластика природных форм и линий. Беседы с обращением к иллюстративному

			материалу, натуральный материал
32	Творческая аттестационная работа..	1	Свободный выбор живописных средств. Сближенные цветовые отношения.
33	Оформление работ к выставке		Свободный выбор живописных средств. Сближенные цветовые отношения.
34	«Наша галерея».	1	Выставка творческих работ

Основные требования к знаниям и умениям учащихся к концу 1-го класса

Обучающиеся должны знать:

- названия основных и составных цветов;
- понимать значение терминов: краски, палитра, композиция, художник, линия, орнамент; аппликация, симметрия, асимметрия, композиция, силуэт, пятно, роспись;
- изобразительные основы декоративных элементов;
- материалы и технические приёмы оформления;
- названия инструментов, приспособлений.

Обучающиеся должны уметь:

- пользоваться инструментами: карандашами, кистью, палитрой;
- полностью использовать площадь листа, крупно изображать предметы;
- подбирать краски в соответствии с настроением рисунка;
- владеть основными навыками использования красного, жёлтого, синего цветов их смешением;
- моделировать художественно выразительные формы геометрических и растительных форм;
- пользоваться материалами.

Основные требования к знаниям и умениям учащихся к концу 2-го класса

Обучающиеся должны знать:

- особенности материалов, применяемых в художественной деятельности;
- разнообразие выразительных средств: цвет, свет, линия, композиция, ритм;
- творчество художников, связанных с изображением природы: И.И. Шишкина, В.М. Васнецова, И.И. Левитана, Т.А. Мавриной – Лебедевой;
- правила плоскостного изображения, развитие силуэта и формы в пятне.

Обучающиеся должны уметь:

- пользоваться гуашью, акварелью, тушью, белой и цветной бумагой;
- различать и передавать в рисунке ближние и дальние предметы;
- рисовать кистью элементы растительного орнамента;
- выполнять орнамент в круге, овал, ленту;
- проявлять творчество в создании работ.

Основные требования к знаниям и умениям

учащихся к концу 3-го класса

Обучающиеся должны знать:

- особенности материалов, применяемых в художественной деятельности;
- разнообразие выразительных средств: цвет, свет, линия, композиция, ритм;
- творчество художников, связанных с изображением природы: И.И. Шишкина, В.М. Васнецова, И.И. Левитана, Т.А. Мавриной – Лебедевой;
- основы графики;

Обучающиеся должны уметь:

- пользоваться гуашью, акварелью, тушью, белой и цветной бумагой;
- пользоваться графическими материалами и инструментами (перья, палочки);
- различать и передавать в рисунке ближние и дальние предметы;
- рисовать кистью элементы растительного орнамента;
- выполнять орнамент в круге, овал, ленту;
- проявлять творчество в создании работ.

Основные требования к знаниям и умениям учащихся к концу 4-го класса

Обучающиеся должны знать:

- разнообразие возможных выразительных средств изображения;
- значение понятий: живопись, графика, пейзаж, натюрморт, линейная и воздушная перспективы;
- различные виды декоративного творчества: батик, флористика, цветоделие;
- основы дизайна;
- творчество мастеров русского искусства: А.К. Саврасова, В.А. Серова, М.А. Врубеля, И.И. Левитана, М. В. Нестерова, К.Е. Маковского.
- правила создания экспозиций, основы прикладной графики.

Обучающиеся должны уметь:

- работать в определённой цветовой гамме;
- добиваться тональной и цветовой градации при передаче объёма предметов несложной формы;
- передавать пространственные планы способом загромождения;
- передавать движение фигур человека и животных;
- сознательно выбирать средства выражения своего замысла;
- свободно рисовать кистью орнаментальные композиции растительного характера;
- решать художественно творческие задачи, пользуясь эскизом, техническим рисунком.

9. Описание материально-технического оснащения

Для организации занятий нужен специально оформленный и оборудованный кабинет. Для оформления стен используются работающие стенды следующих направлений:

- где работают художники;
- основные жанры живописи;
- наш вернисаж;
- богатства земли Русской;
- техника безопасности;
- как прекрасен этот мир;
- информация.

Стенды должны быть работающими, легко трансформируемыми и часто обновляемыми.

Группа легких стендов по теме «Где работают художники» должна полно отражать разнообразие профессий художников в нашей жизни: архитекторы; дизайнеры посуды; художники-оформители; художники рекламы; художники-модельеры и, наконец, просто художники-творцы прекрасных произведений.

Необходимо отвести достаточное место для стенда «Наш вернисаж», где систематически вывешивать лучшие работы и репродукции картин с информацией об авторе, чередуя то и другое, обобщая творчество больших художников и творчество самих учащихся.

Стенд по технике безопасности лучше всего сделать в карикатурной веселой форме, в виде наглядных, веселых шаржей.

Стенд для информации должен быть мобильным, желательно чтобы информацию готовили дети.

На следующем стенде «Богатство земли Русской» желательно рассказать о видах народного творчества, о богатстве и выразительности изделий народных умельцев.

Из оборудования в кабинете необходимо иметь посуду для наведения красок; достаточный обтирочный материал; доску школьную; мел школьный белый, мел цветной.

Очень важно оборудовать кабинет ученическими мольбертами. В работе также необходимы палитры для акварели и темперы, гуаши.

Для постановки натуры нужно иметь легкий, переносной столик, к нему несколько видов драпировки, осветительную лампу на штативе.

Кабинет необходимо оснастить ТСО, экраном для демонстрации слайдов, диафильмов. Желательно наличие компьютера и серии дисков о шедеврах живописи во всемирно известных музеях мира; ряд фильмов о живой природе; магнитофона с красивой музыкой на дисках.

Оценка эффективности реализации программы

1. Конкурсы рисунков к общешкольным мероприятиям.
2. Участие в школьных конкурсах.
4. Участие в районных конкурсах.
5. Портфель достижений школьника

Литература:

1. Герчук Ю.Я. Что такое орнамент? – М.,1998г.
2. Компанцева Л.В. Поэтический образ природы в детском рисунке. – М.,1985г.
3. Маслов Н.Я. Пленэр. – М.,1989г.
4. Межуева Ю.А. Сказочная гжель. – М.,2003г.
5. Неменский Б.М. Мудрость красоты: о проблемах эстетического воспитания. – М.,1987г.
6. Нестеренко О.И. Краткая энциклопедия дизайна. – М.,1994г.
7. Одноралов Н.В. «Материалы, инструменты и оборудование в изобразительном искусстве. – М.,1983г.

8. Орлова Л.В. Хохломская роспись. – М.,1998г.
9. Основы декоративного искусства в школе. Под ред. Б.В. Нешумова, Е.Д.Щедрина.– М., 1981г.
10. Программно – методические материалы. Изобразительное искусство.Сост. В.С.Кузин.
11. Сокольникова Н.М. Изобразительное искусство и методика его преподавания в начальной школе. – М., 1999 г.
12. Сокольникова Н. М. Основы живописи. Обнинск. 1996г.
13. Сокольникова Н. М. Основы композиции. Обнинск, 1996г.
14. Сокольникова Н. М. Основы рисунка. Обнинск, 1996 г.
15. Стасевич В.Н. Пейзаж: картина и действительность. – М., 1978г.
16. Хворостов А.С. Декоративно – прикладное искусство в школе. – М..1988г.
17. Энциклопедический словарь юного художника. – М.,1983г.
- 18.Энциклопедия мирового искусства «Шедевры русской живописи». «Белый город». 2006г.
19. ЖУРНАЛ «НАЧАЛЬНАЯ ШКОЛА»
20. «Начальная школа» - журнал и приложение к газете «Первое сентября»
21. В.С. Кузин «Изобразительное искусство». Рабочие тетради 1-4 кл. «Дрофа».2004г.
22. В.С. Бадаев «Русская кистевая роспись». М: «Владос». 2007г

Печатные пособия:

Таблицы к основным разделам материала по изобразительному искусству, содержащегося в стандарте начального образования.

Репродукции картин.

Технические средства обучения:

Классная доска с набором приспособлений для крепления таблиц, постеров и картинок.

Телевизор (по возможности).

Видеоплеер(по возможности).

Магнитофон (по возможности).

Компьютер(по возможности).

Сканер (по возможности).

Принтер (по возможности).

Фотокамера цифровая (по возможности).

ЭОРы: .

Единая коллекция цифровых образовательных ресурсов: <http://school-collektion.edu/ru>

Сайт «Я иду на урок русского языка» и электронная версия газеты «Русский язык»:
<http://www.rus.1september.ru>

Коллекция «Мировая художественная культура»: <http://www.art.september.ru>

Музыкальная коллекция Российского общеобразовательного портала:
<http://www.musik.edu.ru>

Журнал «Начальная школа»: www.openworld/school

Газета «1 сентября»: www.1september.ru

Календарно-тематический план (Практическая часть)

1 класс

№	Тема занятия	Кол -во часо в	Дата		Содержание занятия
			План	Факт	
1	«Знакомство с королевой Кисточкой».	1			Урок-игра. Условия безопасной работы. (Введение в образовательную программу.)
2	«Что могут краски?»	1			Изобразительные свойства акварели. Основные цвета. Смешение красок. Радуга.
3	«Изображать можно пятном».	1			Акварель, отработка приёма рисования кругов в разных направлениях. Плавное движение. Раскрасить приёмом «размыть пятно».
4	«Изображать можно пятном»..	1			Кляксография в чёрном цвете. Превратить пятно в зверушку
5	«Осень. Листопад».	1			Смешение теплых цветов. Акварель. Отработка приёма: примакивание кисти боком, от светлого к тёмному. Беседа на тему «Осень» с использованием иллюстративного материала. Творчество великих художников.
6	«Силуэт дерева».	1			Передача в рисунках формы, очертания и цвета изображаемых предметов. Изображение дерева с натуры.
7.	«Грустный дождик».	1			Образ дождя, ограниченная палитра. Акварель. Беседа о передаче чувств через иллюстративный материал.
8.	«Изображать можно в объёме».	1			Превратить комок пластилина в птицу. Лепка.
9	Обзорная экскурсия «Здравствуй, мир!»	1			Наблюдение за окружающим: неживой природой, людьми, жизнью животных и птиц. Обсуждение увиденного.
10	«Красоту нужно уметь замечать».	1			Изображение спинки ящерицы. Красота фактуры и рисунка. Знакомство с техникой одноцветной монотипии.
11	«Узоры снежинок».	1			Ритм. Орнамент в круге. Гуашь. Отработка приёма: смешение цвета с белилами.
12	Рисуем дерево тампованием.	1			Создание творческие работы на основе собственного замысла с

				использованием художественных материалов.
13	«Зимний лес».	1		Характер деревьев. Ограниченная палитра. Изобразительные свойства гуаши.
14	«Портрет Снегурочки».	1		Пропорции человеческого лица. Холодные цвета. Урок – игра: общение по телефону.
15	«К нам едет Дед Мороз»..	1		Фигура человека в одежде. Контраст тёплых и холодных цветов. Урок – игра: общение по телефону
16	«Снежная птица зимы»..	1		Холодная гамма цветов. Гуашь. Орнаментальная композиция
17	«Дом снежной птицы».	1		Ритм геометрических пятен. Отработка приема в декоре дома – линия зигзаг.
18	«Ёлочка – красавица».	1		Впечатления о прошедшем празднике. Творческая работа. Свободный выбор материала.
18	«Кто живёт под снегом».	1		Урок – игра на развитие воображения. Холодные и тёплые цвета. Гуашь, акварель (по выбору).
19	«Красивые рыбы».	1		Гуашь. Отработка приёма – волнистые линии. Закрепление навыка – примакивание кистью. Беседа с показом иллюстративного и природного материала
20	«Мы в цирке».	1		Ритм цветовых геометрических пятен. Гуашь. Основные цвета. Рисуем и играем.
21	«Волшебная птица весны».	1		Тёплая палитра. Гуашь. Пятно, линия, точка.
22	«Моя мама».	1		Творческая работа. Беседа с показом детских работ, иллюстраций по иконописи.
23	«Цветы и травы»	1		Изобразительные свойства графических материалов: фломастеров, мелков. Ритм пятен и линий. Игра «Мы – гномики».
24	«Цветы и бабочки».	1		Декоративное рисование. Композиция в круге. Гуашь.
25	«Орнамент из цветов, листьев и бабочек для украшения коврика».	1		Понятие «стилизация», переработка природных форм в декоративно-обобщенные.

26	«Моя семья»	1			Творческая работа. Беседа с показом детских работ. Рассказы детей о своей семье.
27	«Веселые фигуры»				Ритм цветowych геометрических пятен. Гуашь. Основные цвета. Рисуем и играем.
28	«Домашние питомцы»	1			Рисование натюрморта
29	«Победителям –Слава!»	1			Творческая работа. Беседа о великом Дне 9 мая, о героизме защитников родины в дни Вов.
30	«Весенняя клумба»	1			Тёплая палитра. Гуашь. Рисование первых весенних цветов.
31	«Веселая игра»	1			Урок-игра. Творческая работа. Беседа с показом детских работ. Рассказы детей о любимых играх.
32	«Лето, здравствуй!»	1			Фантазия . Творческая работа.
33	«Маленькая галерея»	1			Заключительное занятие: выставка работ, награждение активных кружковцев

Календарно-тематический план (Практическая часть)

2 класс

№	Тема занятия	Кол-во часов	Дата		Содержание занятия
			план	факт	
1	Творческие работы на тему «Мои увлечения»	1			Беседа об увлечениях детей. Рисование по теме.
2	Рисунки на тему «Я и моя семья»	1			Рассказ детей о своих семьях. Рисование по теме.
3	Конкурс на самый красивый фантик.	1			Знакомство с акварелью. Орнамент. Сюжет.
4	Портрет Зайчика – огородника.	1			Работа цветными карандашами. Рисование по воображению.
5	Иллюстрация к сказке «Три медведя» (акварель) Иллюстрация к сказке «Три медведя» (акварель)	1			Прослушивание сказки. Выполнение иллюстрации
6	Рисунки «Осенние сказки лесной феи» (акварель)	1			Осенние изменения в лесу. Рисование картин осени
7.	Конкурс рисунков на тему: «Правила дорожные знать каждому положено» (цв. карандаши)	1			Эскизы придуманных дорожных знаков. Беседа о правилах дорожного движения.
8.	Конкурс рисунков на тему: «Мои любимые сказки»	1			Обложка любимой сказки. Герои сказки. Сказочная природа
9	Конкурс рисунков на тему: «Мамочка любимая моя»	1			Беседа о отношениях детей с родителями, семейных традициях.
10	Рисунки на тему «Братья наши меньшие»	1			Отношение к животным. Любимое домашнее животное
11	Конкурс рисунков «Мы рисуем цветы».	1			Беседа о цветах. Рисование по теме.
12	Конкурс рисунков на тему: «Птицы – наши друзья».	1			Беседа о жизни птиц зимой. Рисование по теме
13	Праздник русской матрёшки. Знакомство с хохломой.	1			Знакомство с народными промыслами. Роспись матрёшки.
14	Рисунки на тему: «Вселенная глазами детей».	1			Представления детей о космосе. Рисование.

15	Изготовление новогодних карнавальных масок.	1			Карнавал. Карнавальная маска.
16	Иллюстрация к сказке «Петушок – золотой гребешок».	1			Прослушивание сказки. Иллюстрации.
17	Былинные богатыри. Илья Муромец.	1			Знакомство с былинами. Изображение богатырей по представлению.
18	Рисунки на тему: «Зимние забавы»	1			Рисование по теме
18	Рисование на тему: «Подводное царство»	1			Рисование по представлению на заданную тему.
19	Иллюстрация к сказке А. С. Пушкина «Сказка о рыбаке и рыбке»	1			Прослушивание сказки иллюстрирование.
20	Конкурс рисунков «Слава армии родной!».	1			Беседа о героизме защитников нашей Родины. Рисование по представлению на заданную тему.
21	Конкурс поздравительных открыток «Милой мамочке!»	1			Беседа о б истории праздника 8 марта. Рисование по представлению на заданную тему.
22	Рисование на тему: « Красота вокруг нас».	1			Изображение пейзажа родного края.
23	Рисунок-декорация «Сказочный домик»	1			Просмотр картин художников по теме. Рисование по представлению.
24	Рисунки на тему «Любимые герои»	1			Изображение человека и животных художественными средствами.
25	Рисование на тему: «Люблю природу русскую»	1			Беседа о важности бережного отношения к природе. Рисование по представлению на заданную тему.
26	Рисование на тему «Родина моя».	1			Передача красоты родного края выразительными средствами.
27	Изготовление праздничной открытки.				Создание простого подарочного изделия
28	Конкурс рисунков: «Слава	1			Беседа о героизме нашего народа в дни Вов.

	Победе!»				Рисование по представлению на заданную тему.
29	Иллюстрация к сказке «Гуси – лебеди».	1			Создание сюжетных композиций.
30	Портрет живых персонажей из сказки Дж. Родари «Приключения Чиполлино»	1			Моделирование художественными средствами сказочных и фантастических образов
31	Рисование на тему: «Весенние картины»				Беседа о весенних изменениях в природе.. Рисование по представлению на заданную тему.
32	Фантастические персонажи сказок: Баба – Яга, Водяной, Кощей – Бессмертный.	1			Изображение сказочных и фантастических персонажей
33	Рисование на тему: «Моя любимая игрушка»	1			Беседа о любимых игрушках детей. Рисование по теме
34	Рисование на тему: «Лето красное»	1			Просмотр картин художников по теме. Рисование по представлению.

Календарно-тематический план (Практическая часть)

3 класс

№	Тема занятия	Кол-во часов	Дата		Содержание
			план	факт	
Основы художественной грамоты. 16 ч.					
1	Вводное занятие.	1			Условия безопасной работы. Знакомство с планом работы.
2	. Орнаментальная композиция. Организация плоскости.	1			Выполнение линий разного характера: прямые, волнистые линии красоты, зигзаг
3	Натюрморт из трёх предметов.	1			Понятие «тон». Одноцветная акварель – «гризайль». Тоновая растяжка. Самостоятельное составление натюрморта.
4	Рисующий свет.	1			Трансформация плоскости в объём. Организация пространственной среды. Карандаш, бумага.
5	Холодные цвета. Стихия – вода.	1			Акварель. Рисование по методу ассоциаций.
6	Теплые цвета. Стихия- огонь	1			. Акварель. рисование по методу ассоциаций.
7.	. « Осенние листья».	1			Зарисовки растений с натуры. Пластика линий. Изобразительные свойства карандаша. .Линия, штрих, тон, точка.
8.	Природная форма – лист.	1			Тоновая растяжка цвета, акварель.
9	Натюрморт.	1			Основные и дополнительные цвета. Изобразительные свойства гуаши.
10	«Дворец Снежной королевы».	1			Ритм геометрических форм. Холодная цветовая гамма. Гуашь.
11-12	Портрет мамы.	2			Гармония теплых и холодных цветов. Гуашь. Пропорция человеческого тела.
13	«Цветы зимы».	1			Изобразительные свойства акварели. Беседа о

					натюрморте, как о жанре живописи. Иллюстративный материал.
14-15	«Здравствуй, праздник Новый год!»	1			Свободный выбор тем и материалов для исполнения.
16	«Прогулка по зимнему саду»	1			Композиция с фигурами в движении. Пропорция человеческой фигуры.
Графика. 8 ч.					
17	Вводное занятие, введение в тему.	1			Условия безопасной работы. Знакомство с планом работы с графическими материалами и приспособлениями. Разнохарактерные линии. Тушь, перо.
18	«Листья и веточки».	1			Рисование с натуры. Тушь, перо. Упражнения на выполнение линий разного характера: прямые, изогнутые, прерывистые, исчезающие.
19	«Осенние листья»	1			Композиция и использование листьев гербария в качестве матриц. «Живая» линия – тушь, перо.
20	Натюрморт	1			Набросочный характер рисунков с разных положений, положение предметов в пространстве. Свет и тень – падающая . собственная.
21	«Село родное»	1			Цветовой фон в технике монотипии. Дома – линиями, штрихами. Люди – силуэты. Цвет как выразитель настроения.
22	«Терема». .	1			Гравюра на картоне. Беседа о русской архитектуре с использованием иллюстративного материала
23	Открытка – поздравление «Защитникам Отечества»	1			Использование шаблона и трафарета. Штрих. Выделение главного
24	Открытка – поздравление «8	1			. Использование аппликации, орнаментики. Шрифт.

	марта –мамин праздник»				Творческая работа.
Наше творчество. 1ч.					
25	«Мир вокруг нас»	1			Рисование с натуры. Гуаш . Беседа о экологических проблемах окружающей среды.
Техники изобразительного искусства.4ч.					
26	Волшебные нитки.	1			Практическая работа. Работа выполняется с помощью красок и нити.
27	Кляксография.	1			Практическая работа. Работа выполняется с помощью красок и зубной щетки.
28	Выдувание.	1			Практическая работа. Работа выполняется с помощью красок.
29	Пальчиковая живопись	1			Практическая работа. Работа выполняется пальцами
Наше творчество. 5 ч.					
30	Рисование по теме: «Победа!»	1			Свободный выбор тем и материалов для исполнения
31	Рисование по теме «Я за здоровый образ жизни»	1			Свободный выбор тем и материалов для исполнения
32	«Мы рисуем бабочку».	1			Свободный выбор тем и материалов для исполнения
33	Рисование по теме:«Мечты о лете!»				Свободный выбор тем и материалов для исполнения
34	Творческая аттестационная работа. Свободный выбор техники и материалов. Выставка рисунков. Подведение итогов.	1			

Календарно-тематический план (Практическая часть)

4 класс

№	Тема занятия	Кол-во часов	Дата		Содержание
			план	факт	
Основы изобразительной грамоты.13 ч					
1	Вводное занятие. Рисунок – тест «Впечатление о лете».	1			Материалы, Инструменты. Условия безопасной работы. Фломастеры.
2	«Деревья».	1			Пленэрные зарисовки. Акварель, гуашь. Принцип «от общего к частному». Воздушная перспектива. Форма, структура.
3	Зарисовка растений с натуры в цвете.	1			Принципы естественного положения, пластика. Группировка элементов. Акварель. Принципы естественного положения, пластика. Группировка элементов. Акварель.
4	Натюрморт.	1			Наброски графическими материалами: тушью, заострённой палочкой. Предметы и пространство. Живая и статическая композиция.
5	Осенний натюрморт	1			. Ассиметричная композиция. Тёплая цветовая гамма. Гуашь, акварель.
6	Небо в искусстве..	1			Использование цвета в живописи для отражения эмоционального состояния. Творческая работа – иллюстрация прочитанных стихотворений, личный опыт
7.	Монотипия. «Отражение в воде».	1			Интерпретация явлений природы: акварель, тушь чёрная, заострённые палочки.

8.	«Зимние забавы».	1			Движение в композиции. Ритм цветочных пятен. Фигура человека в движении. Личный опыт. Гуашь.
9	« Цветы и травы осени».	1			Свободный выбор живописных средств. Сближенные цветовые отношения. Пластика природных форм и линий. Беседы с обращением к иллюстративному материалу, натуральный материал.
10	« Скачущая лошадь».	1			Движение в композиции. Пластика форм. Линия красоты. Гуашь.
11	«Улицы моего села». .	1			Линейная перспектива. Наброски, рисунки с натуры. Творческая работа по предварительным рисункам
12	«Новогодний бал»	1			Движение в композиции. Пластика форм. Линия красоты. Гуашь.
13	Выставки, экскурсии.	1			Обсуждение .

Декоративно – прикладное искусство. 17ч

14	Введение в тему.	1			Планирование работы. Знакомство с новым материалом, инструментом.
15	«Цветы».	1			Композиция в круге. Эскиз монохромной декоративной росписи. Освоение приёма - кистевая роспись. Беседа «Голубая сказка Гжели».
16	«Цветы и травы».	1			Декоративная роспись. Ассиметричная композиция. Декоративная переработка природной формы. Кистевая роспись, гуашь. Ограниченная цветовая палитра. Беседа о жостовской росписи.

17	«Цветы и бабочки»	1			Декоративная роспись подготовленной деревянной основы. Творческая работа.
18	Плакат – вид прикладной графики.	1			Цветы, как носитель настроения. Шрифт. Использование трафарета и шаблона в изобразительных элементах.
19	Поздравления к 23 февраля.	1			Эскиз. Работа с материалом в подгруппах, использование знаний по композиции, живописи, графике. Применение приёмов аппликации, техники бумажной пластики, кистевой росписи.
20	Открытка – поздравление к 8 марта.	1			Свободный выбор материалов и техники. Индивидуальная творческая работа.
21-22	Холодный батик – особенности его как вида декоративно – прикладного искусства.	2			Связь с живописью, композицией, графикой. Техника безопасности при работе с резервирующим составом. Связь с живописью, композицией, графикой. Техника безопасности при работе с резервирующим составом.
23-24	«Осенние листья».	2			Роспись по ткани. Использование в эскизе натуральных зарисовок.
25-26	«Туманный день»..	2			Интерпретация явлений природы. Свободная роспись по ткани без резерва. Связь с живописью, композицией
27	Кукольный антураж.	1			Роспись ткани для кукольного платья. Орнамент. Работа над образом.
28	Цветоведение.	1			Несложные цветы из ткани. Оформление цветка в композиции. Связь с флористикой, батиком.
29	Флористика..	1			Применение основных принципов построения композиции. Объединение и выявление главного. Выражение образа, чувств с помощью природных форм и линий

30	Оформление работ, выставки, посещение выставок.	1			
Наше творчество. 5ч					
31	«День Победы»	1			Свободный выбор живописных средств. Сближенные цветовые отношения. Пластика природных форм и линий. Беседы с обращением к иллюстративному материалу, натуральный материал
32	Творческая аттестационная работа..	1			Свободный выбор живописных средств. Сближенные цветовые отношения.
33	Оформление работ к выставке				Свободный выбор живописных средств. Сближенные цветовые отношения.
34	«Наша галерея».	1			Выставка творческих работ

ПРОГРАММА

внеурочной деятельности
по спортивно-оздоровительному направлению

«Если хочешь быть здоров!»

для учащихся 1-4 классов

1. Пояснительная записка.

Программа «Если хочешь быть здоров!» реализует спортивно-оздоровительное направление во внеурочной деятельности начальной школы в соответствии с Федеральным государственным образовательным стандартом начального общего образования второго поколения.

Данная программа составлена с учетом ФГОС нового поколения для начальной школы, Базисного учебного плана нового ФГОС, комплексной программы физического воспитания (Москва, «Просвещение», 2009 г, авторы: доктор педагогических наук В.И.Лях, кандидат педагогических наук А.А.Зданевич).

Программа является модифицированной. Новизна программы состоит в том, что в ней прописаны УУД, которые необходимо формировать у учащихся начальных классов.

Реализация внеурочной деятельности по спортивно-оздоровительному направлению – это обучение школьников бережному отношению к своему здоровью, начиная с раннего детства. В современных условиях проблема сохранения здоровья детей чрезвычайно важна в связи с резким снижением процента здоровых детей. Может быть предложено много объяснений складывающейся ситуации. Это и неблагоприятная экологическая обстановка, и снижение уровня жизни, и нервно-психические нагрузки и т.д. Весьма существенным фактором «школьного нездоровья» является неумение самих детей быть здоровыми, незнание ими элементарных законов здоровой жизни, основных навыков сохранения здоровья. Отсутствие личных приоритетов здоровья способствует значительному распространению в детской среде и различных форм разрушительного поведения, в том числе курения, алкоголизма и наркомании.

Актуальность программы:

Как никогда актуальной остаётся проблема сохранения и укрепления здоровья с раннего возраста. Решающая роль в её решении отводится школе. Ей доверено воспитание новых поколений россиян. Помочь России выйти из кризиса смогут только успешные люди. Успешные – значит понимающие своё предназначение в жизни, умеющие управлять своей судьбой, здоровые физически и нравственно (способные к самопознанию, самоопределению, самореализации, самоутверждению). Только здоровый ребёнок может успешно учиться, продуктивно проводить свой досуг, стать в полной мере творцом своей судьбы.

Программа внеурочной деятельности по спортивно-оздоровительному направлению «Если хочешь быть здоров!» включает в себя знания, установки, личностные ориентиры и нормы поведения, обеспечивающие сохранение и укрепление физического и психического здоровья. Включает в себя, как теоретическую, так и практическую части – организация подвижных игр.

Программа помогает создать поведенческую модель, направленную на развитие коммуникативности, умение делать самостоятельный выбор, принимать решения, ориентироваться в информационном пространстве.

В системе начального обучения игровая деятельность является одним из важнейших факторов развития ребенка: нравственного, умственного, эстетического и физического. Именно в начальных классах закладываются основы социально активной личности, проявляющей интерес к игровой деятельности, самостоятельности, уважения и другие ценные качества, способствующие усвоению требований к жизни утверждению в ней.

В программу включено знакомство с различными подвижными играми. Игра – естественный спутник жизни, ребенка, источник радостных эмоций, обладающий великой воспитательной силой.

Народные игры являются частью патриотического, эстетического и физического воспитания детей. У них формируются устойчивое, заинтересованное, уважительное отношение к культуре родной страны, создаются эмоционально положительная основа для развития патриотических чувств: любви к Родине; ее культуре и наследию.

Подвижные игры имеют и оздоровительное значение. Правильно организованные подвижные игры должны оказывать благотворное влияние на рост, развитие и укрепление костно-связочного аппарата, мышечной системы, на формирование правильной осанки детей.

Цели программы:

-создание наиболее благоприятных условий для формирования у младших школьников отношения к здоровому образу жизни как к одному из главных путей в достижении успеха.

-приобщение к занятиям подвижными играми, использование их в свободное время на основе формирования интересов к определённым видам двигательной активности.

Задачи, решаемые в рамках данной программы:

-обеспечить двигательную активность младших школьников во внеурочное время;
-познакомить детей с разнообразием подвижных игр и возможностью использовать их при организации досуга;

-воспитывать у детей осознанное отношение к необходимости закаляться, заниматься спортом, есть овощи и фрукты, чтобы противостоять болезням;

-развивать: сообразительность, речь, воображение, коммуникативные умения, внимание, ловкость, быстроту реакции, а так же эмоционально-чувственную сферу;

-воспитывать культуру игрового общения, ценностного отношения к играм как наследию и к проявлению здорового образа жизни;

-учить младших школьников сознательному применению физических упражнений, подвижных игр в целях самоорганизации отдыха, повышения работоспособности и укрепления здоровья;

-создавать условия для проявления чувства коллективизма;

-развивать активность и самостоятельность;

-обучение жизненно важным двигательным навыкам и умениям, применению их в различных по сложности условиях.

Место курса в учебном плане:

Программа рассчитана для учащихся начальных классов, на 4 года обучения. На реализацию курса «Если хочешь быть здоров!» в начальной школе отводится в 1 классе 66 ч. в год (2ч в неделю), во 2-4 классах 170 часов (5 часов в неделю). Занятия проводятся по 45 минут в соответствии с нормами СанПина. 80% содержания планирования направлено на активную двигательную деятельность учащихся на свежем воздухе или в спортзале. Остальное время распределено на всевозможные тематические беседы, часы здоровья, подготовку и проведение различных соревнований и внеклассных мероприятий по формированию здорового образа жизни.

Для успешной реализации программы будут использованы Интернет-ресурсы, разработки внеклассных мероприятий, презентации, видеоролики, мультфильмы о здоровом образе жизни и т.п.

Ценностные ориентиры:

В своей работе педагог должен ориентироваться не только на усвоение ребёнком знаний и умений, но и становление его мотивационной сферы гигиенического поведения, реализации усвоения знаний, умений и навыков. Педагог учитывает, что ребёнок, изучая себя, психологически готовится к тому, чтобы осуществлять активную оздоровительную деятельность, формировать своё здоровье.

Методика работы с детьми должна строиться в направлении личностно-ориентированного взаимодействия с ребёнком, делается акцент на самостоятельное экспериментирование и поисковую активность детей.

Содержание занятий желательно наполнять сказочными и игровыми сюжетами и персонажами. Введение игры в занятие позволяет сохранить специфику младшего школьного возраста.

Каждое занятие должно приносить детям чувство удовлетворения, лёгкости и радости.

Данная программа строится на принципах:

-Доступности - содержание курса составлено в соответствии с возрастными особенностями младших школьников.

-Коллективности – ребёнок получает опыт жизни в обществе, опыт взаимодействия с окружающими, с одноклассниками. Спорт и оздоровление дают юному человеку опыт жизни в обществе, могут создавать условия для позитивно направленных самопознания, самоопределения в здоровом образе жизни, спортивной самореализации.

-Патриотизма – предполагает использование эмоционально окрашенных представлений (образы спортивных общественно значимых и предметов) идентификация себя с Россией, её культурой.

-Культуросообразности предполагает, что спортивно-оздоровительная деятельность школьников должна основываться на общечеловеческих ценностях физической культуры и строиться в соответствии с ценностями и нормами тех или иных национальных культур.

-Обеспечение мотивации.

-Диалогичности предполагает, что духовно-ценностная ориентация детей и их развитие осуществляются в процессе такого взаимодействия педагога и учащихся в спортивно-оздоровительной деятельности, содержанием которого являются обмен ценностями здорового образа жизни и гуманистического понимания телесности, спорта.

-Природосообразности предполагает, что спортивно-оздоровительная деятельность младших школьников основывается на научном понимании взаимосвязи естественных и социальных процессов, согласовывается с общими законами развития природы и человека, воспитывает его сообразно полу и возрасту, а также формирует у него ответственность за развитие самого себя.

-При этом необходимо выделить практическую направленность курса.

Содержание занятий направлено на развитие у учащихся негативного отношения к вредным привычкам, на воспитание силы воли, обретение друзей и организацию досуга.

Быть здоровым – значит быть счастливым и успешным в будущей взрослой жизни.

Основные направления реализации программы:

-организация и проведение инструктажа по технике безопасности в разных ситуациях;

-организация и проведение разнообразных мероприятий по всевозможным видам спорта: бег, прыжки, развивающие упражнения с разными предметами (мячи, скакалки и пр.);

- организация и проведение подвижных и спортивных игр;

- организация и проведение динамических прогулок и игр на свежем воздухе в любое время года;
- активное использование спортивной площадки и спортивного зала ;
- проведение мероприятий, направленных на профилактику вредных привычек;
- проведение совместных мероприятий с родителями и детьми.

Формы занятий:

- беседы
- игры
- элементы занимательности и состязательности
- викторины
- конкурсы
- праздники
- часы здоровья

Алгоритм работы с подвижными играми.

1. Знакомство с содержанием игры.
2. Объяснение содержания игры.
3. Объяснение правил игры.
4. Разучивание игр.
5. Проведение игр.

Режим и место проведения занятий:

Занятия проводятся во второй половине дня, 5 раз в неделю во 2- 4 классах, в 1 классе 2 часа в неделю. Время занятий – 45 минут. Место проведения – спортивные залы, спортивный стадион. Подвижные игры и спортивные праздники проходят по усмотрению учителя на свежем воздухе или в спортивном зале. Конкурсы, беседы, викторины в кабинете в спортивном зале.

В результате освоения программного материала по внеурочной деятельности учащихся начальной школы должны:

иметь представление:

- о связи занятий физическими упражнениями с укреплением здоровья и повышением физической подготовленности;
 - о режиме дня и личной гигиене;
 - о вредных и полезных привычках;
 - о народных и спортивных играх и их правилах;
 - о различных видах подвижных игр и их правилах;
 - о правилах составления комплексов разминки;
 - о правилах проведения игр, эстафет и праздников;
 - о правилах поведения во время игры;
- не менее двух комплексов упражнений на развитие силы, быстроты, выносливости, ловкости, гибкости.

уметь:

- применять на практике приобретенные знания о правилах ведения здорового образа жизни: занятие спортом, правильное питание, отказ от вредных привычек;
- играть в подвижные игры;
- соблюдать правила игры;
- организовать подвижные игры (3-4);

- работать в коллективе;
- выполнять упражнения в игровой ситуации (равновесие, силовые упражнения, гибкость);
- проявить смекалку и находчивость, быстроту и хорошую координацию;
- владеть мячом, скакалкой, обручем и другим спортивным инвентарём;
- выполнять комплексы упражнений, направленно воздействующие на формирование правильной осанки;
- выполнять комплексы утренней зарядки и физкультминуток.

2. Планируемые результаты освоения программы:

Воспитательные результаты работы по данной программе внеурочной деятельности можно оценить по двум уровням.

Результаты первого уровня (приобретение школьником социальных знаний, понимания социальной реальности и повседневной жизни): приобретение школьниками знаний об основах здорового образа жизни; об основных нормах гигиены; о технике безопасности при занятии спортом; о русских народных играх и играх разных народов; о правилах конструктивной групповой работы; о способах самостоятельного поиска.

Результаты второго уровня (формирование позитивного отношения школьника к базовым ценностям нашего общества и к социальной реальности в целом): развитие ценностных отношений школьника к своему здоровью и здоровью окружающих его людей, к спорту и физкультуре.

В результате реализации программы у обучающихся будут сформированы УУД.

Личностные результаты.

У учеников будут сформированы:

- установка на безопасный, здоровый образ жизни;
- потребность сотрудничества со сверстниками, доброжелательное отношение к сверстникам, бесконфликтное поведение, стремление прислушиваться к мнению одноклассников;
- этические чувства на основе знакомства с культурой русского народа
- уважительное отношение к культуре других народов;
- умение выражать свои эмоции;
- оценивать поступки людей, жизненные ситуации с точки зрения общепринятых норм и ценностей; оценивать конкретные поступки как хорошие или плохие;

Метапредметными результатами изучения курса является формирование следующих универсальных учебных действий (УУД).

Регулятивные УУД:

Обучающийся научится:

- понимать и принимать учебную задачу, сформулированную учителем;
- осуществлять контроль, коррекцию и оценку результатов своей деятельности;
- уметь планировать и регулировать свои действия во время подвижной игры;
- определять и формировать цель деятельности с помощью учителя;
- учиться работать по определенному алгоритму;

Познавательные УУД:

Обучающийся научится:

- проводить сравнение и классификацию объектов;
- понимать и применять полученную информацию при выполнении заданий;
- проявлять индивидуальные творческие способности;

- различать между собой физические качества (силу, быстроту, выносливость, координацию, гибкость);
- соблюдать правила поведения и предупреждение травматизма во время занятий;
- подбирать упражнения для разминки;
- использовать знания во время подвижных игр на досуге;
- делать выводы в результате совместной работы класса и учителя;

Коммуникативные УУД:

Обучающийся научится:

- работать в группе, учитывать мнения партнеров, отличные от собственных;
- обращаться за помощью;
- формулировать свои затруднения;
- предлагать помощь и сотрудничество;
- договариваться и приходить к общему решению;
- формулировать собственное мнение и позицию;
- осуществлять взаимный контроль;
- адекватно оценивать собственное поведение и поведение окружающих;
- оформлять свои мысли в устной форме;
- слушать и понимать речь других;
- учиться работать в паре, группе; выполнять различные роли (лидера исполнителя).

Предметные результаты:

-формирование первоначальных представлений о значении спортивно-оздоровительных занятий для укрепления здоровья, для успешной учёбы и социализации в обществе.

-овладение умениями организовывать здоровьесберегающую жизнедеятельность (режим дня, утренняя зарядка, оздоровительные мероприятия, полезные привычки, подвижные игры и т.д.)

3.Учебно-тематический план занятий

1 класс

№ п/п	Содержание программы	Всего часов
1	Вводные занятия. Я выбираю здоровый образ жизни	8ч
2	В здоровом теле- здоровый дух	34
2.1	Народные игры. Русские народные игры и игры разных народов	6
3	Подвижные игры	28
3.1	Игры с бегом	3
3.2.	Игры для формирования правильной осанки	3
3.3.	Игры – эстафеты	2
3.4	Игры с прыжками	3

3.5	Игры с метанием, передачей и ловлей мяча	3
3.6	Игры с разными предметами	3
3.7	Игры с лазанием и перелезанием	3
3.8	Поисковые игры	2
3.9	Игры-цеплялки..	2
3.10	Сюжетные игры	2
3.11	Кто сильнее?	1
3.12	Зимние забавы	1
4	Игры на развитие психических процессов	12
4.1	Игры на развитие восприятия.	2
4.2	Игры на развитие памяти.	2
4.3	Упражнения и игры на внимание	2
4.4	Игры на развитие воображения.	2
4.5	Игры на развитие мышления и речи.	2
4.6	Игры на коррекцию эмоциональной сферы ребёнка.	2
5	Спортивные игры	14
5.1	Пионербол	6
5.2.	Футбол	4
5.3.	Баскетбол	4
6	Спортивные праздники	3
6.1	Часы здоровья	1
7	Итоговое занятие	1
	Итого	66

2 класс

№ п/п	Содержание программы	Всего часов
1	Вводные занятия. Я выбираю здоровый образ жизни	1ч
2	В здоровом теле- здоровый дух	45ч
2.1	Русские народные игры.	18
2.2	Игры народов России.	10
2.3	Игры народов мира.	17
3	Подвижные игры	24ч
3.1	Игры с элементами бега.	12
3.2	«Игры-хороводы	2
3.3	Игры с элементами прыжков.	10
4	«Зимние игры на снеговой площадке»	46ч

5	Игры с метанием и ловлей.	11ч
6	Игры- сцеплялки	8ч
7	«Ползание и лазанье»	12ч
8	Игры для оздоровления детей	9ч
9	Игры и эстафеты	14ч
10	Игры на развитие психических процессов	8ч
	Итого	170ч

3 класс

№ п/п	Содержание программы	Всего часов
1	Вводные занятия. Я выбираю здоровый образ жизни	1ч
2	В здоровом теле- здоровый дух	48ч
2.1	Русские народные игры.	18
2.2	Игры народов России.	18
2.3	Игры народов мира.	12
3	Подвижные игры	22ч
3.1	Игры с элементами бега.	11
3.2	«Игры-хороводы	2
3.3	Игры с прыжками	9
4	«Зимние игры на снеговой площадке»	40ч
5	Игры с метанием и ловлей.	12ч
6	Игры- сцеплялки	6ч
7	«Ползание и лазанье»	5ч
8	Игры и эстафеты	14ч
9	Игры на развитие психических процессов	11ч
10	Играем на прогулке.	11ч
	Итого	170ч

4 класс

№ п/п	Содержание программы	Всего часов
1	Вводные занятия. Я выбираю здоровый образ жизни	1ч
2	Игры на свежем воздухе.	18ч
3	Игры народов России.	10ч
4	Игры народов мира.	17ч
5	Подвижные игры	24ч
5.1	Игры на внимание	14
5.2	Игры с элементами прыжков	10
6	«Зимние игры на снеговой площадке»	38ч
7	Игры с метанием и ловлей.	11ч
8	Игры- сцеплялки	8ч
9	Занятия инсценировки	12ч
10	Игры на свежем воздухе	9ч
11	Игры эстафеты	22ч
	Итого	170ч

4.Содержание программы

Предлагаемая программа помогает улучшить физические, физиологические и психические возможности ребенка с помощью правильного планирования занятий, дополняющих уроки физической культуры. В основу планирования положены знания, базирующиеся на научных экспериментах, выполненных в различных отраслях науки, таких как педагогика, физиология, психология, спортивная медицина, опыт ряда педагогов по физической культуре, работающих по ФГОС, а так же мой практический опыт.

Программа включает в себя теоретическую и практическую части. Теоретическая часть включает в себя объяснение педагогом необходимых теоретических понятий, правил, беседу с учащимися, показ изучаемых упражнений, подвижных и спортивных игр. Практическая часть более чем на 90 % представлена практическими действиями. Двигательный опыт учащихся обогащается играми, упражнениями.

Огромное значение для ребёнка имеет участие в жизни класса вне школьных уроков. Для многих ребят - это основной мотив посещения школы, так как есть возможность проявить инициативу и самостоятельность, ответственность и открытость.

Распределение часов на разделы условно, т.к. в большинстве занятий предусмотрено содержание теоретического и практического материала, упражнения, комплексы упражнений, игры различных разделов в одном занятии.

1 раздел (2 ч)

Вводные занятия. Я выбираю здоровый образ жизни!

Беседы о безопасном поведении на дороге по пути в школу, в школе, на стадионе, в спортивном зале, на льду, на лыжне.

2 раздел (36 ч)

В здоровом теле- здоровый дух!

Показать детям, как можно разнообразить активные игры в школе. Цель данного направления работы предоставить детям возможность узнать о важности активного образа жизни. Увеличить перечень активных игр для детей.

2.1. Народные игры (6ч) Разучивание русских народных игр: «Кот и мышь», «Коршун», «Горелки», «Гуси-Лебеди» «Пчёлки и ласточка». Разучивание игр разных народов. Украинские народные игры: «Высокий дуб», «Колдун», «Мак», «Перепёлочка». Белорусские народные игры: «Заяц-месяц», «Иванка», «Хлоп, хлоп, убегай!». Игры народов Востока: «Скачки», «Собери яблоки».

2.2. Подвижные игры (22ч) Подобраны игры, носящие соревновательный характер, с применением инвентаря (мяча) и без него, игры с заучиванием слов.

2.2.1. Игры с бегом(4ч.): «Бездомный заяц», «Борьба за флажки», «Пустое место», «Салки по кругу», «Кто быстрее?», «Сумей догнать» , «Колдунчики» , «Два Мороза» , «Дорожки», «Караси и щука», «Змейка», «Пятнашки обыкновенные», «Салка»,

2.2.2 Игры для формирования правильной осанки (3ч.): «Хвостики», «Паровоз», «Бои на бревне», «Ванька-встанька», «Лошадки».

2.2.3. Игры – эстафеты (2ч.): «Команда быстроногих», «Эстафеты-поезда», «Большая круговая эстафета».

2.2.4. Игры с прыжками (3ч.): «Зайцы в огороде», «Поймай лягушку», «Придумай и покажи», эстафеты с длинными скакалками, с короткими скакалками, «Чемпионы скакалки», «Кто дальше», «Перетягивание прыжками», «Попрыгунчики», «Воробушки и кот», «Болото», «Чехарда»

2.2.5. Игры с метанием, передачей и ловлей мяча :(3ч) «Метко в цель», «Салки с большими мячами» «Попади в круг», «Быстрые и меткие», «Попади и поймай», «Сбей кеглю», , Вышибала», «Народный мяч», «Охотники и утки», «Мяч водящему», «Поймай мяч», «Обгони мяч», «Блуждающий мяч», «Подвижная цель», «Сильный бросок», «Мячик кверху», «Свечки», «Лови мяч».

2.2.6. Игры с разными предметами (3ч): «Городки», «Лапта», «Единоборство», «Бирюльки», «Двенадцать палочек», «Достань камешек», «Коршун», «Кольцо», «Рулетка».

2.2.7. Игры с лазанием и перелазанием(3ч): «Распутай верёвочку», «Защита укрепления», «Кошки- мышки», «Цепи кованы».

2.2.8 Поисковые игры (2ч). Игры, направленные на развитие координации, скорости движения, умения соблюдать правила. Эмоциональный тонус игр способствует отдыху участников игр после работы не только интеллектуальной, но и физической, поскольку в процессе игры активизируются иные центры нервной системы и отдыхают утомленные центры: «Палочка-выручалочка», прятки, «Золото хороню», «Двое слепых», жмурки на местах, в кругу, «Отгадай, кто подходил?», «Яша и Маша», «Слепой и зрячий», «Холодно-горячо».

2.2.9. Игры–сцеплялки(2ч). Игры, в которых присутствует специфическое построение, сохраняющееся на протяжении всего игрового процесса: «Ручеёк», «Пятнашки», «Репка», «Дракон».

2.2.10. Сюжетные игры (2ч). Для сюжетных игр “характерны роли с соответствующими для них двигательными действиями: «Птица без гнезда», «Мы-

весёлые ребята», «Два мороза», «Космонавты», «Совушка» «Гуси-Лебеди», «Волк во рву», «У медведя во бору», «Зайцы в огороде», «Кошки-мышки», «Пчёлки и ласточки» «Море волнуется », «Медведь и пчелы», «Зайцы и волк», «Воробушки и кот», «Белые медведи», «Вороны и воробьи».

2.2.11. Кто сильнее? (1ч). Игры, направленные на развитие силовых качеств, умение следовать алгоритму действий: «Бой петухов», «Борьба всадников», «Выталкивание спиной», «Перетягивание каната», «Перетягивания за руку», «Тяни – толкай», «Перетягивание по кругу», «Цепи», «Поймай последнего».

2.2.12. Зимние забавы (1ч). Игры на свежем воздухе в зимнее время. Игры помогают всестороннему развитию подрастающего поколения, способствуют развитию физических сил и психологической, эмоциональной разгрузки, выработке таких свойств, как быстрота реакции, ловкость, сообразительность и выносливость, внимание, память, смелость, коллективизм и др. Игра в снежки, лепка снежных баб. Строительные игры из снега. Эстафета на санках.

3 раздел (12ч) Игры на развитие психических процессов.

Игры на развитие психических процессов: мышления, памяти, внимания, восприятия, речи, эмоционально – волевой сферы личности. Развивают произвольную сферу (умение сосредоточиться, переключить внимание, усидчивость).

3.1. Игры на развитие восприятия (2ч): «Выложи сам», «Магазин ковров», «Волшебная палитра».

3.2. Игры на развитие памяти (2ч): «Повтори за мной», «Запомни движения», «Художник».

3.3. Упражнения и игры на внимание (2ч): «Волк и овцы», «Жмурки», «Ловишка», «Заря», «Корзинки», упражнение «Ладонь – кулак», «Ищи безостановочно», «Заметь всё», «Запомни порядок».

3.4. Игры на развитие воображения(2ч): «Волшебное яйцо», «Узнай, кто я?», «Возьми и передай».

3.5. Игры на развитие мышления и речи (2ч): «Ну-ка, отгадай», «определим игрушку».

3.6. Игры на коррекцию эмоциональной сферы ребёнка (2ч):«Баба Яга», «Три характера».

4раздел (12ч) Спортивные игры.

Спортивные игры по упрощенным правилам.

4.1. Пионербол (6ч): Игровые правила. Передачи мяча, подачи мяча. Отработка игровых приёмов. Игра.

4.2.Футбол (4ч): Игровые правила. Отработка игровых приёмов. Удар внутренней стороной стопы (“щечкой”) по неподвижному мячу с места, с одного-двух шагов; по мячу, катящемуся навстречу и после ведения; подвижные игры типа “Точная передача”.

4.3.Баскетбол (4ч): Игровые правила. Отработка игровых приёмов. Ловля мяча на месте и в движении: низко летящего и летящего на уровне головы; броски мяча двумя руками стоя на месте (мяч снизу, мяч у груди, мяч сзади за головой); передача мяча (снизу, от груди, от плеча); подвижные игры: “Бросай-поймай”, “Выстрел в небо”.

5 раздел (3ч) Спортивные праздники. «Мама, папа, я – спортивная семья», «В здоровом теле – здоровый дух»

5.1.Часы здоровья (1ч). «Спортивные почемушки» викторины, посвященные спорту.

6 раздел (1ч) Итоговое занятие.

Подведение итогов обучения, обсуждение и анализ успехов каждого воспитанника.

2 класс

1 раздел (1ч)

Вводные занятия. Я выбираю здоровый образ жизни!

Беседы о безопасном поведении на дороге по пути в школу, в школе, на стадионе, в спортивном зале, на льду, на лыжне.

В здоровом теле- здоровый дух!

Показать детям, как можно разнообразить активные игры в школе. Цель данного направления работы предоставить детям возможность узнать о важности активного образа жизни. Увеличить перечень активных игр для детей.

«Русские народные игры»

Цели: провести знакомство с играми своего народа, развивать физические способности детей, координацию движений, силу и ловкость. Воспитывать уважительное отношение к культуре родной страны.

На первом занятии проводится знакомство с историей русской игры.

«Игры народов России»

Цели: познакомить с разнообразием игр различных народов, проживающих в России. Развивать силу, ловкость и физические способности. Воспитывать толерантность при общении в коллективе.

«Подвижные игры»

Цели: совершенствовать координацию движений. Развивать быстроту реакции, сообразительность, внимание, умение действовать в коллективе. Воспитывать инициативу, культуру поведения, творческий подход к игре.

«Игры с элементами бега»

В этот раздел входят игры, в которых играющие по сигналу разбегаются и затем по новому сигналу должны быстро найти себе место (старое или новое). Эти игры развивают быстроту реакции, сообразительность, вырабатывают способность ориентироваться в пространстве.

«Игры-хороводы»

Многие игры-хороводы с изображением трудовых процессов, с традициями быта, обряда и ритуалами, устарели и остались как фольклорные игры тех времен. Но совсем хороводы не исчезли: они приняли другие, более современную форму и содержание, более близкие современным условиям жизни, остались и старые хороводы с несколько измененным содержанием.

«Игры с элементами прыжков»

В этот раздел вошли игры, которые помогают детям освоить навыки прыжков на одной, двух ногах; прыжки через скакалку и препятствие.

«Зимние игры на снеговой площадке»

В этот раздел вошли игры на свежем воздухе в зимнее время. Игры помогают всестороннему развитию подрастающего поколения, способствуют развитию физических сил и психологической, эмоциональной разгрузки, выработке таких свойств, как быстрота реакции, ловкость, сообразительность и выносливость, внимание, память, смелость, коллективизм и др.

«Ползание и лазанье»

Эти упражнения связаны с перемещением тела ползание, в вертикальном, наклонном, горизонтальном положении с опорой на ноги и руки.

Достаточно разнообразные действия, характеризующиеся тем, что в перемещениях участвуют не только ноги, но и руки. Эти упражнения способствуют развитию опорно-двигательного аппарата, укреплению основных групп мышц (особенно косых мышц, мышц живота, стопы и кисти). Кроме того, они оказывают положительное влияние на сердечно-сосудистую, дыхательную системы, на воспитание гибкости, координации движений, глазомера, а также смелости и других качеств.

Игры на развитие психических процессов.

Игры на развитие психических процессов: мышления, памяти, внимания, восприятия, речи, эмоционально – волевой сферы личности. Развивают произвольную сферу (умение сосредоточиться, переключить внимание, усидчивость).

3 класс

«Игры народов мира»

В ходе просматривания видеороликов и презентаций, дети знакомятся с некоторыми играми народов, населяющих Россию. Детские народные игры отличаются непосредственностью и простотой. Вместе с тем в простых по форме и на первый взгляд наивных по содержанию играх дети постоянно изображают труд взрослых, их взаимоотношения в процессе труда.

Зимние игры на снеговой площадке»

В этот раздел вошли игры на свежем воздухе в зимнее время. Игры помогают всестороннему развитию подрастающего поколения, способствуют развитию физических сил и психологической, эмоциональной разгрузки, выработке таких свойств, как быстрота реакции, ловкость, сообразительность и выносливость, внимание, память, смелость, коллективизм и др.

Игры на развитие психических процессов.

Игры на развитие психических процессов: мышления, памяти, внимания, восприятия, речи, эмоционально – волевой сферы личности. Развивают произвольную сферу (умение сосредоточиться, переключить внимание, усидчивость).

«Игры на свежем воздухе»

Игра помогает всестороннему развитию подрастающего поколения, способствует развитию физических сил и психологической, эмоциональной разгрузки, выработке таких свойств, как быстрота реакции, ловкость, сообразительность и выносливость, внимание, коллективизм и

«Игры – поиски»

Игры, направленные на развитие координации, скорости движения, умения соблюдать правила. Эмоциональный тонус игр способствует отдыху участников игр после работы не только интеллектуальной, но и физической, поскольку в процессе игры активизируются иные центры нервной системы и отдыхают утомленные центры

4 класс

«Игры на свежем воздухе»

Физические упражнения на природе чрезвычайно благоприятны для совершенствования многих движений детей, развития их двигательных качеств. Широкий простор позволяет двигаться активно, свободно, непринужденно, что способствует развитию сноровки, ловкости, выносливости ребенка. На открытых лужайках дети могут двигаться с большой скоростью, не опасаясь ни на что натолкнуться.

«Игры народов мира»

В ходе просматривания видеороликов и презентаций, дети знакомятся с некоторыми играми народов, населяющих Россию. Детские народные игры отличаются непосредственностью и простотой. Вместе с тем в простых по форме и на первый взгляд наивных по содержанию играх дети постоянно изображают труд взрослых, их взаимоотношения в процессе труда.

«Игры на внимание»

В этом разделе подобраны игры на развитие сообразительности, быстроты реакции, ориентировки. Участников игр следует побуждать к активным, решительным действиям.

Совершенствовать навыки работы с мячом, внимательность.

Игры на зимней площадке

На этом занятии дети знакомятся с зимними видами спорта, беседуют о любимых развлечениях зимой на улице. Задача учителя выявить на чём (санки, лыжи, коньки) дети предпочитают кататься. Применение игр на лыжах очень разнообразно. На уроках лыжной подготовки и в школьной секции лыжного спорта игры и игровые задания применяются при обучении и совершенствовании техники способов передвижения на лыжах, и при развитии физических качеств. Вместе с тем игры на лыжах необходимо широко включать в различные физкультурно-массовые мероприятия на лыжах - в программу зимних праздников, вылазок и прогулок на лыжах.

«Занятия-инсценировки»

Включение в урок этого приема делает процесс обучения интересным и занимательным, создаёт у детей бодрое рабочее настроение, облегчает преодоление трудностей. Разнообразные игровые действия, в ходе которых решается та или иная умственная задача, поддерживают и усиливают интерес детей к занятиям. Увлечшись, дети не замечают трудностей. Даже самые пассивные из детей включаются в процесс.

Материально-техническое обеспечение

Важнейшее требование – безопасность физкультурного оборудования. Для выполнения его необходимо обеспечить прочную установку снарядов, правильную обработку деревянных предметов (палки, рейки гимнастической стенки и др.). Во избежание травм они должны быть хорошо отполированы. Металлические снаряды делаются с закруглёнными углами. Качество снарядов, устойчивость, прочность проверяется учителем перед уроком

Д – демонстрационный экземпляр (1 экземпляр);

К – полный комплект (для каждого обучающегося);

Ф – комплект для фронтальной работы (не менее 1 экземпляра на 2 обучающихся);

П – комплект, необходимый для работы в группах (1 экземпляр на 5–6 человек)

№ п/п	Наименование объектов и средств материально-технического обеспечения	Кол-во
1	Основная литература для учителя	

1.1	Стандарт начального общего образования по физической культуре	Д
1.2	Программы по «Физической культуре» (для четырёхлетней начальной школы) (доктор педагогических наук В.И.Лях, кандидат педагогических наук А.А.Зданевич)	Д
1.3	Б.Б.Егоров, Ю.Е.Пересади́на: Физическая культура. Учебник . Книга 1. 1 – 2 классы. М., БАЛАСС, 2012г.	Ф
1.4	Рабочая программа по физической культуре	Д
2	Дополнительная литература для учителя	
2.1	О.А.Степанова: Подвижные игры и физминутки в начальной школе. Методическое пособие.	Д
2.2	Ж.К., Холодов В.С. Кузнецов: Теория и методика физического воспитания и спорта - М. издательский дом «Академия» 2010г.	Д
2.3	Е.В.Конева: Спортивные игры: правила, тактика, техника – Ростов-на-Дону, издательство «Феникс», 2008г.	Д
2.4	Матвеев А. П. Методика преподавания физической культуры в 1 классе. – М., 2010	Д
3	Дополнительная литература для обучающихся	
3.1	Б.Б.Егоров, Ю.Е.Пересади́н: Физическая культура. Учебник . Книга 1. 1 – 2 классы. М., БАЛАСС, 2012г.	Ф
4	<i>Учебно-практическое оборудование</i>	
4.1	Бревно гимнастическое напольное	П
4.2	Козел гимнастический	П
4.3	Канат для лазанья	П
4.4	Перекладина гимнастическая (пристеночная)	П

4.5	Стенка гимнастическая	П
4.6	Скамейка гимнастическая жесткая (длиной 4 м)	П
4.7	Комплект навесного оборудования (перекладина, тренировочные баскетбольные щиты)	П
4.8	Мячи: набивные весом 1 кг, малый мяч (мягкий), баскетбольные, волейбольные, футбольные	К
4.9	Палка гимнастическая	К
4.10	Скакалка детская	К
4.11	Мат гимнастический	П
4.12	Гимнастический подкидной мостик	Д
4.13	Кегли	К
4.14	Обруч детский	Д
4.15	Рулетка измерительная	К
4.16	Набор инструментов для подготовки прыжковых ям	Д
4.17	Лыжи детские (с креплениями и палками)	П
4.18	Щит баскетбольный тренировочный	Д
4.19	Сетка волейбольная	Д
4.20	Аптечка	Д

Список литературы.

1. «Образовательная система «Школа 2100» федеральный государственный образовательный стандарт, Примерная основная образовательная программа. В 2-х

- книгах. Книга 2. Программа отдельных предметов для начальной школы /Под науч. ред. Д.И. Фельдштейна- изд. 2-е, испр.- М.: Баласс, 2011.- 432с.
2. Подвижные игры и физминутки в начальной школе. Методическое пособие / О.А. Степанова. - М.: Баласс, 2012. - С. 128. Образовательная система «Школа 2100», серия «Методическая библиотека учителя начальной школы».
 3. Примерные программы по учебным предметам. П76 Физическая культура. 1-4 классы: проект. – 3 – е изд. – М.: Просвещение, 2011.- 61с. – Стандарты второго поколения.
 4. Спортивно-оздоровительные мероприятия в школе Дни здоровья, спортивные праздники, конкурсы /авт.-сост. О.В. Белоножкина и др. Учитель 2007-173с.
 5. Справочник учителя физической культуры /Авт.- сост. П.А. Киселев, С.Б. Киселева – Волгоград: Учитель, 2011.- 251 с.
 6. Физическая культура. 1 – 4 классы. Методические рекомендации для учителя. Егоров Б.Б., Пересади́на Ю.Е. , Цандыков В.Э. – М.: Баласс, 2012.-128с.
 7. Физическая культура: учебное пособие /В.Л. Мустаев; под научной редакцией Н.А. Заруба, консультант по методике Л.А. Коровина. – Кемерово: изд-во КРИПКиПРО, 2008.- 140с.
 8. Физическая культура. Учебник для начальной школы. Книга 1/авт. Егоров Б.Б., Пересади́н Ю.Е – М.: Баласс, 2012.-80с.
 9. Физическая культура. Учебник для начальной школы. Книга 2 /авт. Егоров Б.Б., Пересади́н Ю.Е – М.: Баласс, 2011.-80с.
 10. Физическая культура. Входные и итоговые проверочные работы: 1-4 классы / Авт.-сост. В.Н. Верхлин, К.А. Воронцов.- М.:ВАКО, 2011.- 48с.-Контрольно - измерительные материалы

**6.Календарно-тематическое планирование занятий по спортивно-оздоровительному направлению
«Если хочешь быть здоров!»**

1 класс

№	Тема задания	Всего часов	Дата
1	Вводное занятие	1	
2	Народные игры	1	
3	Игры с бегом	1	
4	Игры для формирования правильной осанки	1	

5	Игры на развитие психических процессов	1	
6	Игры – эстафеты	1	
7	Игры с прыжками	1	
8	Игры с метанием, передачей и ловлей мяча.	1	
9	Игры с разными предметами	1	
10	Игры на развитие психических процессов	1	
11	Игры с лазанием и перелезанием	1	
12	Поисковые игры	1	
13	Игры-цеплялки	1	
14	Сюжетные игры	1	
15	Игры на развитие психических процессов	1	
16	Кто сильнее?	1	
17	Час здоровья	1	
18-20	Спортивные игры	2	
21	Народные игры	1	
22	Игры на развитие психических процессов	1	
23	Игры с бегом	1	
24	Игры для формирования правильной осанки	1	
25	Игры – эстафеты	1	
26	Игры на развитие психических процессов	1	
27	Игры с прыжками	1	
28	Игры с метанием, передачей и ловлей мяча	1	
29	Игры с разными предметами	1	
30-31	Спортивные игры	2	
32	Игры с лазанием и перелезанием	1	
33	Народные игры	1	
34	Игры на развитие психических процессов	1	
35	Поисковые игры	1	
36	Вводное занятие	1	
37	Игры-цеплялки	1	
38	Сюжетные игры	1	
39	Зимние забавы	1	
40	Игры на развитие психических процессов	1	
41-42	Спортивные игры	2	
43	Спортивные праздники	1	
44	Народные игры	1	
45	Игры с бегом	1	
46	Игры на развитие психических процессов	1	
47	Игры для формирования правильной осанки	1	
48	Игры с прыжками	1	
49	Игры с метанием, передачей и ловлей мяча	1	
50	Игры на развитие психических процессов	1	

51-53	Спортивные игры	2	
54	Народные игры	1	
55	Игры на развитие психических процессов	1	
56	Игры с разными предметами	1	
57	Игры с лазанием и перелезанием	1	
58	Народные игры	1	
59-60	Спортивные игры	2	
61	Игры на развитие психических процессов	1	
62	Игры на развитие психических процессов	1	
63-64	Спортивные игры	2	
65	Спортивный праздник	1	
66	Итоговое занятие	1	
	Итого	170 ч.	

2 класс

№ п/п	Тема занятия	Всего часов	Дата
Вводные занятия. Я выбираю здоровый образ жизни			
1	В здоровом теле - здоровый дух.	1	
Русские народные игры.			
2	Русская народная игра «Кот и мышь»	1	
3-4	Русская народная игра «Белки, орехи, шишки»	2	
5	Русская народная игра «У медведя во бору»	1	
6	Русская народная игра «Удар по верёвочке»	1	
7	Русская народная игра «Жмурки»	1	
8	«Весёлые старты» - конкурсная программа	1	
9	Русская народная игра «Горелки»	1	
10	Русская народная игра «Салки»	1	
11	Русская народная игра «Пятнашки»	1	
12	Спортивный праздник «Эти народные игры»	1	
13	Русская народная игра «Охотники и зайцы»	1	

14	Русская народная игра «Фанты»	1	
15	Русская народная игра «Салки с приседаниями»	1	
16	Русская народная игра «Волк»	1	
17	Русская народная игра «Птицелов»	1	
18	Русская народная игра «Гори, гори ясно!»	1	
19	Спортивный праздник «Фестиваль русских народных игр»	1	
Игры народов России.			
20-21	Мордовские народные игры «Посадка картофеля», «Иванка».	2	
22-23	Татарские народные игры «Спутанные кони», «Угадай и догони».	2	
24-25	Чувашские народные игры «Волк и жеребята», «Один лишний».	2	
26	Чувашская игра «Рыбки», «Фишки»	1	
27	Татарская народная игра «Серый волк»	1	
28-29	«Фестиваль игр народов России» - спортивный праздник.	2	
Игры народов мира.			
30-31	Белорусские народные игры «Круговой», «Кострички»	2	
32-33	Украинские народные игры «Перепёлочка», «Иголочка, ниточка».	2	
34	Спортивный праздник «Фестиваль игр народов мира»	1	
35-36	Башкирские народные игры «Юрта», «Медный пень»	2	
37-38	Бурятская народная игра «Ищем палочку»	1	
39-40	Дагестанские народные игры «Выбей из круга», «Подними платок»	2	

41	Большие гонки.	1	
42-43	Марийская народная игра «Катание мяча», «Лови меня»	2	
44-45	Якутские народные игры «Сокол и лиса», «Пятнашки»	2	
46	Спортивный праздник.	1	
	Подвижные игры		
	Игры с элементами бега»		
47	Игры с элементами бега. «Бабочки»	1	
48	«Цыплята и наседка»	1	
49	«Быстрее-медленнее»	1	
50	Спортивный праздник « Фестиваль подвижных игр»	1	
51	«Бежим к Кате»	1	
52	«Кто подходил», «Караси и щука» - игры с элементами бега.	1	
53	Игры по выбору детей.	1	
54	«Встречные перебежки», «Два Мороза».	1	
55	«Догони свою пару».	1	
56	«Уголки» «Пустое место	1	
57	«Хитрая лиса», « Караси и щука»	1	
58	Соревнования «Большие гонки»	1	
	«Игры-хороводы»		
59	«Игры-хороводы» «Уж мы сеяли лен, приговаривали»	1	
60	«Ходим кругом» «Золотые ворота»	1	
	Игры с элементами		

	прыжков		
61	Игры с элементами прыжков. «Воробьишки»	1	
62	«Лягушата», «Лиса и виноград»	1	
63	«Кто лучше прыгнет?» «Выше ноги от земли»	1	
64	Спортивный праздник «Сильнее, выше, быстрее»	1	
65	«Моя любимая игра», «Кто сделает больше прыжков»	1	
66	«Скакуны», «Прыжок за прыжком»	1	
67	«Встречная эстафета» - игра с элементами прыжков	1	
68	Спортивный праздник «Весёлые старты»	1	
69	«Классы», «Не оставайся на полу»	1	
70	Игры по выбору детей	1	
	«Зимние игры на снеговой площадке»		
71-72	«Зимние игры на снеговой площадке» Игры в снежки, лепка снежных баб, крепостей.	2	
73	Игры в снежки, лепка снежных баб, крепостей.	1	
74-75	«Снежинки и ветер»	2	
76-77	«Лиса и куры» Зимние игры на снеговой площадке.	2	
78	«Заморожу»	1	
79	Эстафета на санках.	1	
80-81	Игра «Метелица»	2	
82	Спортивный праздник «Бой снежных крепостей»	1	
83	Зимние игры на снеговой площадке. «Перетяжки»	1	
84-85	Игра «Перетяжки»	2	

86-87	«Кто к нам в гости приходил?»- игра	2	
88	Катание на санках.	1	
89	Соревнования на лыжах	1	
90-91	Игра «Ёлочки-подружки»	2	
92	Спортивный праздник «Мама, папа, я – спортивная семья»	1	
93-94	Игра «Охотники и зайцы»	2	
95	Игры по выбору детей	1	
96	Катание на санках.	1	
97-98	Игра «Добрые жуки»	2	
99	Игра «Снежинки и ветер» с элементами прыжков.	1	
100	Подвижная игра «Сороконожка»	1	
101	Катание на санках.	1	
102	Соревнования «Большие гонки»	1	
103	Игры по выбору детей	1	
104	Спортивный праздник	1	
105- 106	Игра «Два Мороза»	2	
107-108	Игра «Не попадись»	2	
109	Соревнования на лыжах	1	
110	Игра « Свободное место»	1	
	Игры с метанием и ловлей.		
111	Игры с метанием и ловлей. «Попади в обруч»	1	
112	«Сбей мяч»- игра с метанием	1	
113-114	«Школа мяча»	2	

115	«Мяч водящему»	1	
116-117	«Меткий стрелок»	2	
118	Кто самый меткий»	1	
119	«Попади в мишень»- игра с метанием и ловлей.	1	
120	«Попади в мишень»	1	
119	«Ловишки с мячом»	1	
	Игры- сцеплялки		
121	Игры- сцеплялки. Подвижная игра «Сороконожка»	1	
122	«Дракон, кусающий свой хвост	1	
123	««Ручеёк»,	1	
124	Спортивный праздник «Быстрее, смелее и сильнее»	1	
125- 126	«Пятнашки», «Репка»	2	
127	Соревнования «Большие гонки»	1	
128	Игры по выбору детей.	1	
	«Ползание и лазанье»		
129	«Паучки»	1	
130	«Добрые жуки»	1	
131	«Лягушки в болоте»	1	
132	Спортивный праздник «Эти разные жуки»	1	
133	«Волк и зайцы»	1	
134	«Медведь и пчелы»,	1	
135	«Пожарные на ученье»	1	
136	Игры по выбору детей		
137	«Кто скорее до флажка	1	
138	«Перелет птиц	1	

139	«Ловля обезьян»	1	
140	Соревнование - эстафета	1	
	Игры для оздоровления детей		
141	«Свободное место»	1	
142	«Борьба на палке»	1	
143	«Тигры»	1	
144	«Эстафета парами»	1	
145	«Кагор и собаки»»	1	
146	«Аист»	1	
147	«Запрещение движения»	1	
148	«Липкие пеньки»	1	
149	«Ласточки»	1	
	Игры и эстафеты		
150	Игры, эстафеты, Весёлые минутки.	1	
151	Эстафеты с предметами	1	
152	Эстафеты с предметами и без	1	
153	Эстафеты с надувными шарами	1	
154	Игры по желанию детей	1	
155	Эстафета «Команда быстроногих»	1	
156	«Эстафеты-поезда»	1	
157	«Большая круговая эстафета»	1	
158	Эстафета «С мячом»	1	
159	Эстафета зверей	1	
160	Эстафета «Быстрые и ловкие»	1	
161	Эстафета с обручем	1	
162	Эстафета «Передача мяча»	1	

163	Спортивный праздник.	1	
	Игры на развитие психических процессов		
164	Игры на развитие восприятия. «Выложи сам», «Магазин ковров», «Волшебная палитра».	1	
165	Игры на развитие памяти. «Повтори за мной», «Запомни движения», «Художник».	1	
166	Упражнения и игры на внимание «Волк и овцы», «Жмурки», «Ловишка» .	1	
167	«Заря», «Корзинки», упражнение «Ладонь – кулак», «Ищи безостановочно», «Заметь всё», «Запомни порядок».	1	
168	Игры на развитие воображения. Волшебное яйцо», «Узнай, кто я?», «Возьми и передай».	1	
169	Игры на развитие мышления и речи. «Ну-ка, отгадай», «Определим игрушку».	1	
170	Спортивный праздник «Здравствуй лето!»	1	

3 класс

№ п/п	Тема	Кол-во часов	Дата
	Вводное занятие. Я выбираю здоровый образ жизни		
1	Вводное теоретическое занятие. «Что мы знаем об игре».	1	
	Русские народные игры.		
2	Русская народная игра «Салки».	1	
3-4	Русская народная игра «Лапта».	2	
5	Русская народная игра «Пятнашки».	1	
6	Русская народная игра «Фанты».	1	
7	Русская народная игра «Салки с приседаниями».	1	
8	Эстафета «Быстрые и ловкие».	1	
9	Русская народная игра «Третий лишний».	1	

10	Русская народная игра «Птицелов».	1	
11	Русская народная игра «Краски».	1	
12	Спортивный праздник «Копилка народных игр».	1	
13	Русская народная игра «Третий лишний».	1	
14	Русская народная игра «Птицелов».	1	
15	Русская народная игра «Без соли соль».	1	
16	Русская народная игра «Охотники и зайцы».	1	
17	Русская народная игра «Удочка».	1	
18	Русская народная игра «Волки во рву»	1	
19	Спортивный праздник «Русские народные игры»	1	
	Игры народов России.		
20	Башкирские народные игры «Юрта», «Медный пень»	1	
21	Бурятская народная игра «Ищем палочку».	1	
22	Дагестанские народные игры «Выбей из круга» «Подними платок».	1	
23	Кабардино-балкарская народная игра «Под буркой».	1	
24	Калмыцкие народные игры «Мяч», «Я есть!»	1	
25	Игры народов Коми «Невод», «Стой, олень!»	1	
26	Марийская народная игра «Катание мяча».	1	
27	Татарские народные игры «Скок перескок», «Продаем горшки».	1	
28	Якутские народные игры «Сокол и лиса», «Пятнашки».	1	
29	Удмуртские народные игры «Водяной», «Серый заяц».	1	
30	Чечено-ингушская народная игра «Чиж».	1	

31	Тувинские народные игры «Стрельба в мишень», «Борьба».	1	
32	Мордовские народные игры «Круговой», «Котел».	1	
33	Северо-осетинская игра «Борьба за флажки».	1	
34	Игра народов Сибири и Дальнего Востока «Льдинки, ветер и мороз».	1	
35	Чувашская народная игра «Рыбки».	1	
36	Татарская народная игра «Тюбетейка».	1	
37	Спортивный праздник «Фестиваль народных игр».	1	
	Игры народов мира.		
38-39	Белорусские народные игры «Хлоп, хлоп, убегай», «Мельница», «Иванка».	2	
40-41	Украинские народные игры «Запорожские казаки», «Потоп».	2	
42-43	Туркменские народные игры «Чай-чай», «Медведи сладкоежки».	2	
44-45	Латвийские игры «Львиная охота», «Сверчок»	2	
46	Таджикская народная игра «Тубпеши бой».	1	
47	Спортивный праздник «Фестиваль игр народов мира»	1	
48	Игры народов Африки «Дерево», «Африканские салки».	1	
49	Спортивный праздник.	1	
	Подвижные игры		
	Игры с элементами бега.		
50	Игра «Салки. Ноги от земли».	1	
51	Игра «Колдунчики».	1	
52	Игра «Зайцы в огороде».	1	

53	Спортивный праздник «Фестиваль подвижных игр»	1	
54	Игра «Пустое место».	1	
55	Игра «Салки с выручкой».	1	
56	Игры по выбору детей.	1	
57	Игра «Бегуны»	1	
58	Игра «Вызов номеров».	1	
59	Игра «К своим флажкам».	1	
60	Линейная эстафета.	1	
	«Игры-хороводы»		
61	Игра «Жар-птица».	1	
62	Игра «Золотые ворота»	1	
	Игры с элементами прыжков		
63	Игры «На одной ножке по дрожке», «Бой петухов».	1	
64	Игры «Поймай лягушку», «Прыжки по полоскам».	1	
65	Игры «Через кочки и пенечки», «Парашутисты».	1	
66	Игры «Ловишка на одной ноге», «Не оступись».	1	
67	Многоскоки. Игра «Тройной прыжок».	1	
68	Спортивный праздник «Весёлые старты»	1	
69-70	Игра «Классы в помещении».	2	
71	Игры по выбору детей	1	
	«Зимние игры на снеговой площадке».		
72-73	Игры в снежки, лепка снежных баб, крепостей.	2	
74-75	Игра «Два города».	2	
76-77	Игра «Снежные скульптуры».	2	

78	Игра «На одной лыже».	1	
79	Челночная эстафета в тройках.	1	
80-81	Игры «Снежные перебежки», «Шаг-великан».	2	
82-83	Игры «Мишень», «Попади шайбой в круг».	2	
84	Игра «Кто кого перетянет».	1	
85	Игра на санках «Саннный поезд».	1	
86	Игра «На санках с лыжными палками».	1	
87-88	Катание на санках, лыжах.	2	
89	Соревнования на лыжах.	1	
90	Игра «Веселый снеговик».	1	
91	Спортивный праздник «Мама, папа, я – спортивная семья»	1	
92-93	Игра «Слалом на равнине».	2	
94	Игры по выбору детей.	1	
95	Катание на санках.	1	
96-97	Соревнования на лыжах.	2	
98	Игра «Пятнашки на санках».	1	
99	Игра «Сороконожки на лыжах».	1	
100	Игра «Снежные цветы».	1	
101	Эстафета на санках.	1	
102	Катание на санках и лыжах.	1	
103	Спортивный праздник «Зимняя зарница».	1	

104-105	Игра «Снежная крепость».	2	
106	Игра «Баба –Яга».	1	
107	Игра «Царь горы».	1	
108-109	Игры по выбору детей.	2	
110	Соревнования на лыжах.	1	
111	Зимняя эстафета.	1	
	Игры с метанием и ловлей.		
112	Игры на воспитание силы «Мяч за стенкой», «Морской бой».	1	
113	Игры на воспитание силы «Перехвати мяч», «Бросай дальше».	1	
114	Игры на воспитание выносливости «Водящий в круге», «Даешь очко».	1	
115	Игры на воспитание выносливости «Биатлон с выбиванием», «Мы танцуем».	1	
116	Эстафета с мячами.	1	
117	Игры на воспитание быстроты «Салки с передачами», Красные и белые».	1	
118	Игры на воспитание быстроты «Догонялки», «Дуэлянты».	1	
119	Игры на воспитание быстроты «Самые быстрые», «Удержи мяч».	1	
120	Игры на воспитание ловкости и гибкости «Проведи мяч», «Воробьи и кошка».	1	
121	Игры на воспитание технико-тактических навыков «Два лагеря», «Пройди защитника».	1	
122-123	Командная игра «Пионербол».	2	
	Игры- сцеплялки		
124	Подвижная игра «Крепкая дружба».	1	
125	Подвижная игра «Соседи», «Сороконожки».	1	

126	Эстафета парами.	1	
128	Игра «Сороконожки»	1	
129	Спортивный праздник- соревнование «Спортивная смена».	1	
130	Игры по выбору детей.	1	
	«Ползание и лазанье»		
131	Игра «Прыгуны и ползуны».	1	
132	Игра «Бег раков».	1	
133	Игра «Альпинисты».	1	
134	Игры по выбору детей.	1	
135	Эстафета с лазанием и перелазанием.	1	
	Игры и эстафеты		
136	Эстафета без спортивного инвентаря.	1	
137	Эстафета «Вызов номеров»	1	
138	Эстафета по кругу.	1	
139	Эстафета со скакалкой и обручем.	1	
140	Эстафета «Встречная»	1	
141	Эстафета «Зоологические забеги».	1	
142	Игры по выбору детей.	1	
143	Шуточная олимпиада.	1	
144	Эстафета с мячом и скакалкой.	1	
145	Игры по выбору детей.	1	
146	Эстафета «Быстрее ветра».	1	
147	Сказочная эстафета.	1	
148	Комбинированные эстафеты.	1	
149	Спортивный праздник «Олимпийцы - среди нас».	1	

Игры на развитие психических процессов			
150	Игры на развитие наблюдательности «Что за спиной?», «Слепые менялы».	1	
151	Игры на развитие памяти «Увидел, услышал – запомни!», «Движение по памяти».	1	
152	Игры на развитие памяти «Цвет и форма», «На ком оборвется?».	1	
153	Упражнения и игры на внимание «Летает - не летает», «Сколько чего?», «Обойди спиной».	1	
154	Игры с подражанием «Стуколка», «Почта».	1	
155	Игры на развитие воображения «Иди сюда!», «Изобрази без предмета».	1	
156	Игры на развитие воображения «Сурдоперевод», «Театральные режиссеры».	1	
157	Игры на развитие воображения «Артисты пантомимы», «Артисты цирка».	1	
158	Игры на развитие мышления и речи «Добавь словечко», «Невероятная история».	1	
159	Игры на коррекцию эмоциональной сферы «Маленький затейник», «Перелизы».	1	
Играем на прогулке.			
160-161	Игры-прятки «Палочка-выручалочка», «Немецкие прятки».	2	
162-163	Игры со скакалкой «Через скакалку», «Задом наперед», «Числа и прыжки».	2	
164-165	Игра «Классики».	2	
166	Игры по выбору детей.	1	
167	Игры с выбором «Золотые ворота», «Бояре».	1	
168	Игры-соревнования «Тяни-толкай», «Редька».	1	
169	Игры-соревнования «Перегонки и взапуски», «Круговая веревочка»	1	

170	Спортивный праздник «Здравствуй лето!»	1	
-----	--	---	--

4 класс

№ п/п	Тема занятия	Всего часов	Дата
Вводные занятия. Я выбираю здоровый образ жизни			
1	В здоровом теле - здоровый дух. Правила поведения и безопасности во время занятий подвижными играми.	1	
Игры на свежем воздухе			
2	игра «Здравствуйте»	1	
3-4	игра «светофор»	2	
5	игра «Тропинка»	1	
6	игра «Заколдованный замок»	1	
7	игра «гнездышко»	1	
8	«Весёлые старты» - конкурсная программа	1	
9	игра «Заяц без логова»	1	
10	игра «Сантики-фантики-лимпопо»	1	
11	игра «Вороны и воробьи»	1	
12	Спортивный праздник «Эти игры»	1	
13	игра «невод»	1	
14	игра «Капканы»	1	
15	игра «Водяной»	1	
16	игра «Белки на дереве»	1	
17	игра «Мигалки»	1	
18	Мини-зарничка. Игра «Школа разведчиков»	1	
19	игра «Салки»	1	

Игры народов России.			
20-21	Мордовские народные игры «Ворона».	2	
22-23	Татарские народные игры «Сторож».	2	
24-25	Чувашские народные игры «Жмурки».	2	
26	Чувашская игра «Платочек - летуночек»	1	
27	Татарская народная игра «Кот идет»	1	
28-29	«Фестиваль игр народов России» - спортивный праздник.	2	
Игры народов мира.			
30-31	Грузинские игры «Грузинские классы»	2	
32-33	Грузинские игры «Снятие шапки» (Кудис агеба).	2	
34	Спортивный праздник « Фестиваль игр народов мира»	1	
35-36	Австрийские игры «Найди платок»	2	
37-38	Бразильская игра «Больная кошка»	2	
39-40	Грузинские игры «Конно-спортивная игра» (Кабахи)	2	
41	Большие гонки.	1	
42-43	Азербайджанская игра «Достань шапку»	2	
44-45	Еврейские игры «Найли афикоман»	2	
46	Спортивный праздник.	1	
Подвижные игры			
Игры на внимание			
47	Игры с элементами бега. «Балтени»	1	
48	«Брито - стрижено»	1	
49	«Вытащи платок»	1	
50	Спортивный праздник « Фестиваль подвижных игр»	1	

51	«Молотилка»	1	
52	«Играем в прятки»	1	
53	Игры по выбору детей.	1	
54	«Один в круге».	1	
55	«Охотник».	1	
56	«Пожарная команда»	1	
57	«Салки по кругу»	1	
58	Соревнования «Большие гонки»	1	
59	«Шарик или камешек»	1	
60	«Хромая утка»	1	
	Игры с элементами прыжков		
61	Спортивный праздник «Весёлые старты»	1	
62	«Караси и щуки»	1	
63	«Мяч среднему»	1	
64	Спортивный праздник «Сильнее, выше, быстрее »	1	
65	«Моя любимая игра»	1	
66	«Прыжок за прыжком»	1	
67	«Встречная эстафета» - игра с элементами прыжков	1	
68	Спортивный праздник «Весёлые старты»	1	
69	«Не оставайся на полу»	1	
70	Игры по выбору детей	1	
	«Зимние игры на снеговой площадке»		
71-72	«Зимние игры на снеговой площадке» Игры в снежки, лепка снежных баб, крепостей.	2	
73-74	«Подбрось -поймай»	2	

75-76	«Полоса препятствий» Зимние игры на снеговой площадке.	2	
77	«Построй туннель»	1	
78	Эстафета на санках.	1	
79-80	Игра «Прыжки через стенку»	2	
81	Спортивный праздник «Бой снежных крепостей»	1	
82	Зимние игры на снеговой площадке. «Перетяжки»	1	
83	Игра «Пятнашки - елочки»	1	
84-85	«Пятнашки с препятствиями»	2	
86	Катание на санках.	1	
87	Соревнования на лыжах	1	
88-89	Игра «раз. Два, три- лови»	2	
90	Спортивный праздник «Мама, папа, я – спортивная семья»	1	
91-92	Игра «рассмеша соперника»	2	
93	Игры по выбору детей	1	
94	Катание на санках.	1	
95-96	Игра «салют»	2	
97	Игра «салки со снежками»	1	
98	«С кочки на кочку»	1	
99	Катание на санках.	1	
100	Соревнования «Большие гонки»	1	
101	Игры по выбору детей	1	
102	Спортивный праздник	1	
103- 104	Игра «слепой охотник»	2	
105-106	Постройка снежных скульптур	2	
107	Соревнования на лыжах	1	

108	Игра « Снегопад»	1	
	Игры с метанием и ловлей.		
109	Игры с метанием и ловлей. «Снежные мишени»	1	
110	«А мы- пингвинчики, а нам не холодно»	1	
111-112	«Золотоискатель»	2	
113	«Ничего не вижу»	1	
114-115	«У медведя во бору»	2	
116	«Капельки и льдинки»	1	
117	«Попади в мишень»- игра с метанием и ловлей.	1	
118	«Повар и котята»	1	
119	«Ловишки с мячом»	1	
	Игры- сцеплялки		
120	Игры- сцеплялки. Подвижная игра «Сороконожка»	1	
121	«Жмурки по-эскимоски»	1	
122	«Первоцвет»	1	
123	Спортивный праздник «Быстрее, смелее и сильнее»	1	
124- 125	«Пятнашки», «Таратайка»	2	
126	Соревнования «Большие гонки»	1	
127	Игры по выбору детей.	1	
	Занятия-инсценировки		
128	«Веселые -туристы»	1	
129	«В гостях у Нептуна»	1	
130	«Астронавты»	1	

131	Спортивный праздник «Спортландия»	1	
132	«Морские волки»	1	
133	«Медведь и пчелы»,	1	
134	«Пожарные на ученье»	1	
135	Игры по выбору детей	1	
136	Эстафеты	1	
137	«Перелет птиц»	1	
138	«Ловля обезьян»	1	
139	Соревнование - эстафета	1	
	Игры на свежем воздухе		
140	«Перестрелка»	1	
141	«Передай мяч»	1	
142	«Козы и волки»	1	
143	«Резиночки»	1	
144	«Голуби»	1	
145	«Аисты»	1	
146	«Лиса на охоте»	1	
147	«Бой петухов»	1	
148	«Сторож, Жучка и зайцы»	1	
	Игры и эстафеты		
149	Игры, эстафеты, Весёлые минутки.	1	
150	Эстафеты с предметами	1	
151	Эстафеты с предметами и без	1	
152	Эстафеты с надувными шарами	1	
153	Игры по желанию детей	1	
154	Эстафета «Команда быстроногих»	1	

155	«Эстафеты-поезда»	1	
156	«Большая круговая эстафета»	1	
157	Эстафета «С мячом»	1	
158	Эстафета зверей	1	
159	Эстафета «Быстрые и ловкие»	1	
160	Эстафета с обручем	1	
161	Эстафета «Передача мяча»	1	
162	Спортивный праздник.	1	
163	Лестница	1	
164	Классы	1	
165	Чехарда	1	
166-167	Жмурки	1	
168	День и ночь	1	
169	Займи место	1	
170	Спортивный праздник «Здравствуй лето!»	1	

Игры в начальной школе

Приложение 1

Игры на развитие памяти

Художник

Ребенок играет роль художника. Он внимательно рассматривает того, кого будет рисовать. Потом отворачивается и дает его словесный портрет. Можно использовать игрушки.

Все помню

Участники садятся в кружок. Оговаривается тема, на которую будут говорить слова (города, растения, животные и т. д.). Затем первый игрок называет первое слово. Второй игрок должен назвать первое слово и свое. Следующий игрок должен повторить два предыдущих слова и назвать свое и т.д. Допустивший ошибку выбывает из игры.

Приложение 2

Русские народные игры

Удар по веревочке

Для игры необходима замкнутая в круг веревочка. Игроки берутся обеими руками за веревочку с внешней стороны. Выбирается один водящий, который должен находиться в центре круга, образованного веревочкой.

Цель водящего – послать, т.е. ударить по руке одного из играющих находящихся с внешней стороны круга. Те, кто находятся с внешней стороны круга, во время атаки водящего могут отпустить от веревочки только одну руку. Если играющий отпускает от веревочки две руки или по одной из них попадает водящий, то уже именно он становится в круг и игра продолжается дальше.

Большой мяч

Игра, в которой необходимо образовать круг. Дети берутся за руки, и выбирается один водящий, который становится в центр круга и около его ног находится большой мяч. Задача игрока, находящегося в центре, ударом ноги по мячу вытолкнуть его за пределы круга. Тот игрок, который пропускает мяч, выходит за пределы круга, а тот, кто попал, становится на его место. При этом все поворачиваются спиной к центру круга и стараются не пропустить мяч уже в центр круга. Важным условием является то, что мяч в течение всей игры нельзя брать в руки.

Зайки

Игра проводится на открытом пространстве. Из всех игроков выбирается один охотник, все остальные изображают зайцев, стараясь прыгать на двух ногах. Задача охотника поймать самого не проворного зайца, осалив его рукой. Но в игре существует одно немаловажное условие, охотник не имеет права ловить зайца, если тот находится на "дереве". В контексте данной игры деревом будет являться любая щепочка или же пенек. Это условие сильно усложняет охотнику жизнь, что часто во время игры приводит его в негодование. Однако, как только удастся осалить одного из зайцев, он тут же становится охотником, принимая на себя незавидную обязанность – ловить зайцев.

Прыганье со связанными ногами

Всем участникам завязываются ноги плотной широкой веревкой или платком. После чего все становятся около исходной линии и по сигналу начинают прыгать в сторону финишной черты. Победителем является тот, кто быстрее всех преодолел расстояние. Расстояние не должно быть слишком большим, так как прыгать с связанными ногами достаточно тяжело.

Растеряхи

Дети, принимающие участие в этой игре, становятся в один ряд, берутся за руки, образуя тем самым цепочку. По правую сторону цепочки назначается вожак, который по команде начинает бег со сменой направления и вся цепочка начинает движение за ним. Однако никто кроме вожака не знает направления движения, поэтому достаточно сложно

удержать равновесие и не рассоединить цепочку. Чем дальше игрок находится от вожака, тем ему сложнее удержать равновесие, не упасть или не разорвать цепь.

Горелки (Огарыши, Столбом, Парами)

Для этой игры необходим водящий, его и выбирают до начала игры. Все остальные образуют пары, преимущественно мальчик – девочка, а если в игре принимают участие и взрослые, то мужчина- женщина. Пары встают друг за другом, а водящий спиной к первой паре на определенном расстоянии и ему строго воспрещается оглядываться назад. После кто-то один или все вместе начинают приговаривать: "Гори, гори ясно! Чтобы не погасло. Взглянь на небо, там птички летают!" (Встречаются и другие рифмовки). После чего водящий смотрим в небо. После чего задняя пара бежит через стороны вперед, один человек через правую сторону, другой через левую сторону. Задача задней пары постараться встать перед водящим, взявшись за руки. Водящий старается поймать или хотя бы осалить одного из передвигающейся пары. Если это происходит, тот, кого осалили, становится водящим, а "старый" водящий занимает его место в паре. Игра продолжается до потери интереса или появления усталости у игроков.

У медведя во бору

Игра для самых маленьких. Из всех участников игры выбирают одного водящего, которого назначают "медведем". На площадке для игры очерчивают 2-ва круга. 1-ый круг – это берлога "медведя", 2-ой – это дом, для всех остальных участников игры.

Начинается игра, и дети выходят из дома со словами:

У медведя во бору

Грибы, ягоды беру.

А медведь не спит,

И на нас рычит.

После того, как дети произносят эти слова, "медведь" выбегает из берлоги и старается поймать кого-либо из деток. Если кто-то не успевает убежать в дом и "медведь" ловит его, то уже сам становится "медведем" и идет в берлогу.

Укротитель диких зверей

На игровой площадке ставятся пеньки по кругу или мягкие коврики, если это зал. Пеньки (коврики) кладутся по кругу, но на один меньше, чем игроков, принимающих участие в игре. Тот, у кого нет пенька – это укротитель зверей, а все остальные звери. До начала игры дети выбирают, кто будет волком, кто лисой, а кто зайцем. Звери садятся на пеньки. Укротитель зверей идет по кругу с внешней стороны и называет кого-то из зверей. Тот, кого назвали, встает и идет за укротителем. И так укротитель может назвать несколько зверей, они встают и идут за вожаком. Как только укротитель говорит: "Внимание, охотники", звери и укротитель стараются сесть на свободный пенек. Тот, кому свободного места не находится, становится укротителем и игра продолжается

Гуси

Дети делятся на 2-ве команды. В центре площадки чертится круг. Игроки, по одному от команды, выходят в круг, поднимают левую ногу назад, берутся за нее рукой, а правую руку вытягивают вперед. По сигналу игроки начинают толкаться ладонями вытянутых рук. Побеждает игрок, которому удастся вытолкнуть соперника за пределы круга или же если соперник встанет на обе ноги. Побеждает команда, набравшая большее количество индивидуальных побед.

Бой петухов

Игра проводится практически по тем же правилам, что и игра Гуси. Основное отличие заключается в том, что игроки, прыгая на одной ноге, закладывают руки за спину и толкаются не ладошками, а плечо в плечо. Побеждает игрок, которому удастся вытолкнуть соперника за пределы круга или же если соперник встанет на обе ноги. Побеждает команда, набравшая большее количество индивидуальных побед.

Волки во рву

Для этой игры потребуются "волки", не более 2-х, 3-х человек, а все остальные дети назначаются "зайцами". В центре площадки чертится коридор шириной около 1-го метра (ров). "Волки" занимают пространство внутри коридора (рва). Задача "зайцев" – перепрыгнуть ров и не быть осаленными одни из "волков". Если "зайчика" осалили и он попадает, ему следует выйти из игры. Если во время прыжка "заяц" ногой наступил на территорию рва, то он провалился и тоже выходит из игры.

Переездной конь

В игре могут с успехом принимать участие, как взрослые, так и дети, особенно во время массовых праздников. Все участники делятся на две команды: одни – "кони", другие – "наездники". "Наездники" садятся на "коней" и образуют круг. Одному из "наездников" вручается мяч. "Наездники" передают мяч по кругу в ту или иную сторону, например, вправо. И нужно, чтобы мяч прошел несколько кругов, по договоренности до игры. После чего команды меняются местами, но, как правило, игра складывается иначе. Если во время переброски мяча он оказывается на земле, то команды моментально меняются местами: "кони" становятся "наездниками", а "наездники" – "лошадками".

12 палочек

12 палочек – игра, в которой могут принимать участие большое количество детей. Важным условием ее проведения, является местность, на которой она проводится. Должно быть много кустов, деревьев или иных укрытий, так, чтобы была возможность спрятаться. Все игроки должны знать друг друга по именам. Для игры потребуется доска длиной около 50-80 сантиметров, 12 коротких палочек (длина около 15 сантиметров) и круглое бревнышко. Доска кладется на бревнышко, а палочки на один край доски. Получается конструкция, похожая на качели.

Из всех игроков, выбирается водящий. Он закрывает глаза, считает, например до 20-ти. Все остальные игроки должны спрятаться. Палочки лежат на бревнышке. Водящий должен найти игроков, но, не забывая о палочках. Как только он кого-то находит, то

должен назвать имя игрока, подбежать к доске и ударить ногой по противоположному от палочек концу, так, чтобы они разлетелись, после чего может прятаться, а водящим становится тот, кого нашли. Игра продолжается дальше.

Если водящий далеко ушел от доски с палочками, то кто-то из тех, кто прячется, может подбежать и ударить по доске, так, чтобы палочки разлетелись. В этом случае, водящий должен собрать палочки и лишь потом, идти искать других участков игры.

Удочка (Рыбка, Поймать рыбку)

Все игроки образуют круг. Выбирается один водящий, который становится в центр круга. Водящему выдается веревочка. Водящим может быть и взрослый. Водящий начинает вращать веревочку. Задача всех игроков в кругу перепрыгнуть через нее и не быть пойманными. Вариантов развития игры 2-ва.

1-ый вариант: без смены водящего (взрослый). В данном случае те, кто попался на удочку, выбывают из игры и выходят за пределы круга. Игра проводится до тех пор, пока в кругу не останутся самые ловкие и прыгучие дети (3-4 человека). 2-ой вариант: со сменой водящего. Та "рыбка", которая попадает на удочку, занимает место в центре круга и становится "рыбаком".

Наседка и коршун

Перед началом игры из всех ее участников выбирают 2-ух самых крепких: один назначается коршуном, другой назначается наседкой. Все остальные – это цыплята. Коршун находится в сторонке и по старинным русским правилам вырывает маленькую ямку. За наседкой, друг за другом, становятся цыплята и берут друг друга за талию. После чего матка с цыплятами подходят к коршуну, и матка начинает приговаривать: "Коршун! Что делаешь?" - "Ямочку рою". – "Зачем тебе ямочка?" - "Денежку ищу". – "Зачем тебе денежка?" - "Иголку купить". – "Зачем тебе иголка?" - "Мешочек сшить". – "Зачем мешочек?" - "Камешки класть". – "Зачем камешки?" - "В твоих деток шуркать-буркать". – "За что?" - "Они ко мне в огород лезят". – "Ты бы забор выше делал, а коли не умеешь, так лови их. После чего, коршун старается поймать последнего цыпленка. Наседка защищает своих цыплят, не позволяя осалить последнего цыпленка, который также старается уклониться. Пойманный цыпленок садиться на лавочку, а игра продолжается до тех пор, пока коршун всех не изловит. Игра может проводиться и бег приговора наседки.

Игры народов России

Юрта (Башкирская народная игра)

Группа ребят делится на четыре маленьких подгруппы, каждая из которых образует круг по углам площадки. В центре каждого круга стоит стул, на котором повешен платок. Взявшись за руки идут четырьмя кругами, перемещаясь в один общий круг, и поют:

- Мы весёлые ребята,
- Собираемся в кружок.
- Поиграем, и попляшем,
- И помчимся на лужок.

По окончании мелодии они быстро бегут в свои кружочки, берут платочки и натягивают их над головой в виде крыши. Получается юрта.

Липкие пеньки (Башкирская игра)

Три-четыре игрока садятся на корточки как можно дальше друг от друга. Они изображают липкие пеньки. Остальные играющие бегают по площадке, стараясь не подходить близко к пенькам, чтобы те их не задели руками. Осталенные становятся пеньками. Пеньки не должны вставать со своих мест

Ловишки (Татарская игра)

По сигналу все играющие разбегаются по площадке. Водящий старается запятнать любого из игроков. Каждый, кого он запятнает, становится его помощником. Взявшись за руки, вдвоём, затем втроём и так далее они ловят бегающих пока, не переловят всех.

Угадай и догони (Татарская игра) Играющие садятся на скамейку в один ряд. Впереди садится водящий. Ему завязывают глаза. Один из игроков подходит к нему, кладёт руку на плечо и называет его по имени. Водящий должен отгадать, кто это. Если имя названо правильно, игрок задевает водящего по плечу, давая понять, что нужно бежать. Угадав водящий должен снять повязку и догнать убегающего. Если водящий неправильно назвал имя, тогда подходит другой.

Лисички и курочки (Татарская игра)

На одном конце площадки находятся курочки и петухи. На противоположном – лисичка. Курочки и петушки ходят по площадке, делая вид, что клюют зёрна. Когда к ним подкрадывается лисичка, петухи кричат: «Ку-каре-ку!» По этому сигналу курочки и петухи бегут на свою сторону, а лисичка бросается за ними, стараясь запятнать любого из игроков.

Солнце (Игра народов Сибири)

Все играющие становятся в круг, берутся за руки, идут по кругу. Ведущий-солнце сидит на корточках в центре круга. Игроки разбегаются, когда солнце встаёт. На сигнал «Раз, два, три – в круг скорей беги!» те, кого ведущий не задел, возвращаются в круг.

Рыбаки и рыбки (Игра народов Сибири)

На полу лежит шнур в форме круга – это сеть. В центре круга стоят рыбаки, остальные – рыбки. Рыбки бегают по всей площадке, забегая в круг. Рыбаки ловят их. Ловить можно только в кругу. Кто поймает больше рыбок, тот лучший игрок.

Приложение 3

Игры для детей зимней площадке.

Не потеряй снежок

На игровой площадке чертятся различные фигуры (можно их обозначить подкрашенной водой). Количество фигур должно быть не менее четырех, а расстояние между ними от полуметра до метра, длина всей дистанции должна быть не менее 3 м. Каждый играющий лепит себе снежок, который кладет на голову (на шапку). Необходимо пройти по всем фигурам и не уронить снежок. Кто меньше уронил, тот и победил.

Конечно, шапки у всех разные, поэтому в некоторых случаях это будет не совсем честно, но эта игра очень полезна для развития равновесия и координации движений.

Не уступлю горку

Один ребенок забирается на небольшую горку. Другие дети по очереди (или все одновременно) пытаются его оттуда стащить. Тот, кто стащит, занимает его место. Можно устроить соревнование на время - кому удастся продержаться на горке дольше других, тот и выигрывает.

Не ходи на горку

Крепко взявшись за руки, играющие окружают снежный ком гору (размер комка следует определять по росту игроков, он должен быть таким, чтобы на него легко можно было влезть). Сначала дети медленно идут вправо или влево, а по сигналу тянут друг друга и стараются заставить кого-нибудь влезть на гору (можно просто дотронуться до кома). Кому поневоле придется забраться на снежный ком, выходит из игры. Победителями считаются три игрока, которые останутся последними.

Отпечатки на снегу

Для игры необходима снежная площадка со свежим снежным покровом. Игроки падают на снег спиной, а затем медленно и аккуратно поднимаются, чтобы сохранить получившийся отпечаток. У кого отпечаток окажется самым четким, тот и побеждает.

Также можно «рисовать» бабочку. Упав на спину (руки в стороны), игрок начинает поднимать и опускать руку вверх-вниз, потом встает, получится отпечаток, похожий на бабочку.

Охота на куропаток

Для игры потребуется сделать из снега несколько возвышений (по числу игроков), которые делаются на одной стороне площадки. На противоположной стороне игровой площадки находятся три-четыре охотника.

По сигналу ведущего все дети-куропатки спускаются (спрыгивают) со своих возвышений и летают, прыгают по тундре (игровой площадке). По сигналу ведущего «Охотники!» они улетают (убегают) и садятся на ветки (взбираются или запрыгивают на возвышения). Охотники снежками стараются попасть в куропаток. Пойманные (сбитые) куропатки выбывают на время из игры. После двух-трех повторов игры подсчитывается, сколько каждый охотник сбил куропаток, после чего выбираются новые охотники, а выбывшие куропатки возвращаются в игру, и игра возобновляется. В конце всей игры объявляются лучшие охотники - игроки, которые сумели сбить большее количество куропаток.

Бросать снежки можно только по туловищу и ногам. Куропатка, которая убежала на возвышение до сигнала, считается подбитой и выбывает из игры. В куропатку, которая успела «взлететь» на возвышение, стрелять нельзя.

Другой вариант этой игры.

Игроки делятся на две команды - охотников и куропаток (команды могут быть неравными). На игровой площадке на расстоянии 10-15 м по обеим сторонам проводятся

линии, за которыми стоят охотники. В центре площадки обозначаются еще две параллельные линии на расстоянии 4-5 м одна от другой. Пространство между этими линиями считается полем для куропаток. Следовательно, охотники располагаются за линиями по краям площадки, а куропатки - в центре площадки.

По сигналу куропатки начинают ходить по всей площадке, имитируя поиск зернышек (если дети боятся и не выходят из центрального поля, то можно заранее сказать о том, что по сигналу куропатки должны выходить за линии своего поля). Охотники со снежками в руках следят за ними. Как только подается второй сигнал, куропатки убегают на свое поле, а охотники стараются осалить их снежками. Куропатки, в которых попали, выбывают из игры до смены охотников. Охотники не имеют права заходить за линии бросков и бросить они могут лишь по одному снежку, попадания в куропаток, находящихся уже на своем поле, не считаются. Так что необходимо быть внимательными до конца, пока все охотники не бросят свои снежки.

Игра проводится два-три раза, после чего охотники меняются. Побеждают охотники, выбившие больше всех куропаток, и куропатки, в которых ни разу не попали.

Чтобы дети не стояли, можно играть так, что выбитые охотниками куропатки присоединяются к ним и в следующем раунде тоже бросают снежки в недавних партнеров.

Охотник и зайцы

Выбирается водящий - охотник, остальные игроки - зайцы. Дом охотника находится в центре игровой площадки, а дома зайцев на противоположных сторонах площадки. У охотника в доме лежат снежки, по количеству зайцев. Задача зайцев перебраться на другую сторону, а задача охотника попасть в них снежком. В кого попал снежок, тот выбывает. Перебежки выполняются до тех пор, пока у охотника не закончатся снежки. После чего подсчитывается количество выбитых игроков и водящий меняется. Побеждает самый меткий водящий и самый «увертливый» заяц.

Перебежки снежками

В середине площадки проводятся две параллельные линии на расстоянии 4—5 м (для 3 и 4 классов можно и 5-7 м) одна от другой. Выбирается один игрок - водящий. Он может располагаться по середине в кругу (диаметром 1-2 м) или может перемещаться вдоль одной из линий. Рядом с водящим лежат снежки (интереснее будет, если снежков будет по количеству перебегающих детей). Можно водящему дать в руки корзинку со снежками. Играющие строятся на стартовой линии, их задача пробежать в обозначенном коридоре на другую сторону. Водящий во время перебежки должен попасть снежком в игроков. В кого попали, те выбывают из игры, и те, кто выходят за коридор, тоже выбывают. Можно сделать так, что, в кого попали, тот становится помощником водящего и тоже заготавливает себе снежки по количеству оставшихся игроков (этот вариант намного сложнее для перебегающих). Игра заканчивается или тогда, когда у водящих кончатся снежки, или когда остается один перебегающий человек, он-то и становится победителем (если же в последнем забеге выбиты все игроки, то побеждает водящий).

Другой вариант, когда с двух сторон игровой площадки отмечаются два города в 40-50 м друг от друга. Игроки делятся на две команды. Одна команда «перебежчики», другая -

«стрелки». В каждой команде выбирается командир (или капитан). Команда перебежчиков располагается в одном из городов, их задача перебраться в другой город, а команда стрелков располагается в одну шеренгу вдоль игровой площадки, их задача выбить снежками всех перебегающих игроков. Капитан перебежчиков по очереди посылает одного игрока за другим, чтобы те перебрались в противоположный город. Пока игрок бежит, противники в него бросают снежки, если попали, он выбывает. Добегает до города - спасен. Так перебегают все игроки, включая капитана. После чего команды меняются ролями. В конце объявляется команда-победитель, которая сумела подстрелить больше игроков соперника. Если времени на игру немного, то можно разрешить перебегать всей команде одновременно, или по желанию, кто когда хочет, тогда и бежит. Это сильно усложняет задачу «стрелков», т. к., потратив снежки на первых перебегающих, они могут не успеть сделать новые для следующих перебежчиков.

Для усложнения задания, по всему пути можно разложить снежные комки, которые необходимо обегать. Обегать и еще уворачиваться, конечно, сложнее, но и бросать будет не так легко, ведь игрок перемещается не по прямой, а резко меняя направление.

Передачи

Игроки распределяются на пары и встают напротив друг друга на расстоянии 5-10 м. У одного игрока снежок. Задача игроков сделать друг другу как можно больше передач. Звучит сигнал, первые бросают вторыми. Те, кто снежки уронили, выбывают. Опять звучит сигнал, теперь вторые бросают первыми и опять то же самое. Так бросают определенное количество передач (например, 10-20) или пока не останется последняя пара. Если снежок развалился, но был пойман, можно его подлепить или сделать новый.

Перетяжки

Играющие образуют круг вокруг сугроба и крепко берутся за руки. По команде «Перетяжки начались!» все начинают тащить рядом стоящих в свою сторону, стараясь заставить их угодить в сугроб. Если кто-то падает (или задевает) в сугроб, игра останавливается. Круг выравнивается, и игра продолжается. Кто три раза попадает в сугроб - выбывает.

Под обстрелом

Эту игру можно проводить, используя только снег, а можно использовать еще и санки.

Игра проводится на прямоугольной площадке размером с волейбольную (баскетбольную), которая ограничивается линиями (можно просто прочертить линию, а можно ограничить ее палочками или флажками). Одна команда располагается за поперечной линией: ей предстоит совершать перебежки. Из второй команды выбираются двое бросающих, которые встают за боковыми линиями, у каждого по два снежка.

По сигналу капитан команды посылает одного из своих игроков на противоположную (дальнюю) сторону площадки. В это время игроки за боковыми линиями стараются осалить снежком перебегающего. В кого попали, тот выходит из игры. Бросив четыре снежка (или выбив игрока), пара тут же уступает место следующей паре, которая обстреливает следующего бегущего. Бросающие меняются по кругу, пока не пробегут все

игроки противника. Когда все участники первой команды закончат перебежки, подсчитывается количество осаленных игроков, и команды меняются местами.

Правила разрешают перебегать из города в город только по одному. Бросать снежки можно только из-за линии, не переступая ее.

Эту игру можно провести, используя санки, на которые садится один из игроков, а другой везет его через снеговую площадку под обстрелом. Попадание в везущего оценивается в 1 очко, а в седока - 2 очками. Затем санки следуют обратно, но игроки меняются ролями. После этого перебежку под обстрелом совершает другая пара и т. д. Игра также носит командный характер, и ее итоги подводятся по количеству попаданий за одинаковое количество перевозок на санках.

Подбрось поймай

Игроки делятся на две команды, которые встают в две шеренги лицом друг к другу, дистанция между шеренгами не более 2 м, а между игроками в шеренгах - не менее 2 м. У игроков первой шеренги в руках снежки. По сигналу они подбрасывают их вверх и отбегают назад. В это время игроки второй шеренги пытаются поймать снежки игроков напротив. Сколько поймали, столько очков команде. Потом выполняется то же самое, но наоборот. Вторые кидают, первые ловят. Повторить 3-4 раза, после чего подсчитать очки и назвать команду-победительницу.

Если снежок, брошенный игроком, улетел далеко или подлетел слишком низко, так, что его невозможно было поймать, то за такой бросок ловящей команде прибавляется одно очко.

Приложение 4

«Эстафета зверей».

Ученики делятся на 2—4 равные команды и выстраиваются в колонны по одному, одна параллельно другой. Играющие в командах принимают названия зверей: «Медведи», «Зайцы», «Лисы» и др. Перед впереди стоящими игроками проводится стартовая черта. Впереди каждой колонны на расстоянии примерно 10—20 м ставится стойка (булава). На расстоянии 2 м от старта чертится линия финиша. Учитель громко вызывает любого зверя. Игроки, носящие имя этого животного, выбегают вперед, оббегают стоящий напротив них предмет и возвращаются обратно. Тот, кто первым прибежит в свою команду, выигрывает очко для своей команды. Учитель вызывает зверей вразбивку, некоторых может вызвать 2 раза.

«Перенос мячей».

10 теннисных, а лучше малых резиновых мячей лежат в кругу. В 10—15 м от него чертятся еще два круга диаметром 1 м, в каждом из которых располагается по одному участнику от каждой команды. По команде оба участника устремляются к кругу с мячами и, захватив руками как можно больше мячей, переносят их в свой круг, после чего бежит следующий участник. Участники выполняют перебежки до тех пор, пока не перенесут все мячи. Побеждает та команда, которая перенесет больше мячей.

«Достань».

Исходное положение — носки и пятки вместе, руки соединены за спиной (кисть одной захватывает запястье другой). Приседая, игроки должны, не сходя с места и не опираясь руками о пол, поднять находящийся возле пяток малый мяч (шайбу, кубик) и положить в корзину. Побеждает команда, которая из 5 попыток добьется успеха большее количество раз.

«Подбери мяч».

В круг диаметром 1 м становится участник с малым мячом в руках. Сзади него лежат 5—10 теннисных мячей. По сигналу участник подбрасывает мяч и, пока тот находится в воздухе, поворачивается и поднимает как можно больше мячей, затем, не выходя из круга, ловит подброшенный мяч. Побеждает команда, которой удастся подобрать большее количество мячей.

«Посадка картофеля».

Каждая команда строится в колонну. Между колоннами раскладывают 5 малых гимнастических обручей в 2 ряда. В руках у детей, стоящих первыми в колоннах, корзины с теннисными мячами. По команде первые номера каждой команды кладут в каждый обруч по одному теннисному мячу, бегут в колонну ко вторым участникам эстафеты и передает им корзину. Следующий участник быстро собирает все мячи и передает корзину с мячами и т.д. Побеждает команда, у которой меньше штрафных очков.

«Эстафета».

Команды строятся в шеренги. Перед ними проводится общая линия старта. Впереди, за 15—20 м, ставятся в ряд три городка на расстоянии 1,5 м один от другого. Первые номера от каждой команды встают за линией начала бега. По команде «Марш!» они выбегают вперед, а следующие по порядку бегуны от каждой команды занимают их места на старте. Выбежавшие, достигнув своих городков, оббегают их с правой стороны и, возвращаясь обратно, касаются правой рукой правой ладони очередных игроков своей команды, после чего занимают свои места в шеренге. Очередные игроки выбегают вперед, повторяя действия первых игроков.

«Делайте, пожалуйста».

Участники строятся в шеренгу лицом к ведущему. Ведущий, подавая команды, сопровождает их показом физических упражнений. Участники должны выполнять упражнения в том случае, если ведущий, подавая команду «делайте...», произносит слово «пожалуйста». В противном случае команде начисляется штрафное очко за каждого нарушившего это условие. Жюри подсчитывает количество ошибок в каждой команде и после 5 минут игры подводит общий итог соревнования. Побеждает команда, у которой меньше штрафных очков.

«Метание мешочков».

Около одной из сторон площадки проводится линия шириной 10 м, отмеченная у концов флажками. Впереди, на расстоянии 5 м от этой линии, параллельно проводится еще одна линия, а дальше через каждый метр обозначаются еще 15—20 контрольных линий. Очередной участник встает за линию с флажками (на равно по 200 г

каждый. По команде ведущего из положения стоя участник бросает с места мешочки один за другим как можно дальше. За сколько метров от начальной черты упадет мешочек, столько очков и получает метатель.

**Паспорт фонда оценочных средств
по предмету «Русский язык»**

№ п/п	Наименование оценочного средства	Чет верть	Разработчик
2 класс			
1.	Диктант «В лесу».	I	Канакина В. П. Щёголева Г. С. Русский язык. Сборник диктантов и самостоятельных работ. 1-4 класс. Просвещение. 2018 г.
2.	Диктант «Зима».	II	Канакина В. П. Щёголева Г. С. Русский язык. Сборник диктантов и самостоятельных работ. 1-4 класс. Просвещение. 2019 г.
3.	Диктант «Ёж».	III	Канакина В. П. Щёголева Г. С. Русский язык. Сборник диктантов и самостоятельных работ. 1-4 класс. Просвещение. 2019 г.
4.	<i>Итоговый контрольный диктант за год.</i>	IV	Канакина В. П. Щёголева Г. С. Русский язык. Сборник диктантов и самостоятельных работ. 1-4 класс. Просвещение. 2019 г.

**Фонд оценочных средств
по предмету «Русский язык», 2 класс**

1. Диктант за первую четверть «В лесу».

В лесу.

Хорошо в лесу! Дует тёплый ветерок. Поют дрозды. На лугу цветы. В траве ягоды. Под берёзой вырос гриб. У сосны нора крота. Жёлтый лист упал с осины. Скоро наступит осень. (32 слова)

Грамматические задания.

1. Подчеркнуть в предложении главные члены.
1 вариант – во втором предложении.
2 вариант – в шестом предложении.
1. Выписать любое трёхсложное слово и разделить его чертой для переноса.
2. Диктант за 2 четверть по теме «Зима»

Зима.

Зима. В лесу лежит пушистый снег. На снегу точки и строчки. Следы ведут в чащу. По ночам хищные зверьки ищут пищу. Вот лесная речка. На льду сидят рыбаки. Мой товарищ Коля поймал большую щуку. (34)

Грамматические задания.

1. Подобрать заголовок к тексту и записать.
2. Обозначить в словах ударение.
3. Подчеркнуть в любом предложении орфограммы на изученные правила.

3. Диктант за 3 четверть «Ёж».

Ёж

Осенью у ежа мало корма. Спрятались в землю черви, не найти жуков и лягушек.

В осенние дни ёж готовит себе жилище. Днём и ночью он тащит в нору душистые сухие листья и мох.

Скоро ёж ляжет спать. Больше не будет он бегать по лесу. Накроет его нору снежный сугроб.

Грамматические задания.

1. В третьем предложении подчеркнуть главные члены предложения.
2. Найти и обозначить в тексте все глаголы.

4. Итоговый контрольный диктант «Май».

Май.

Май. Настали теплые деньки. Зеленая листва укрыла деревья. Весело поют дрозды и чижи. На земле сочная травка. В лесу цветут душистые ландыши. Зреют лесные ягоды. Гудят шмели. Пчела летит от цветка к цветку. В цветах сладкий сок. У ручья урчат лягушки. К воде ползет уж. (46 слов).

Слова для справок: настали, зелёная, сочная, зреют, лесные, сладкий, (учитель орфографически проговаривает безударные окончания имен прилагательных и глаголов)

Критерии оценивания письменных работ предмета «Русский язык»

Диктант.

- «5» – за работу, в которой нет ошибок.
- «4» – за работу, в которой допущено 1 – 2 ошибки.
- «3» – за работу, в которой допущено 3 – 5 ошибок.
- «2» – за работу, в которой допущено более 5 ошибок.

Примечание: Повторная ошибка в одном и том же слове считается за одну ошибку, а ошибки, допущенные на одно и то же правило в разных словах считаются как две.

Грамматическое задание.

- «5» – без ошибок.
- «4» – правильно выполнено не менее 3/4 заданий.
- «3» – правильно выполнено не менее 1/2 заданий.
- «2» – правильно выполнено менее 1/2 заданий.

Оценка тестов.

Тестовая форма проверки позволяет существенно увеличить объем контролируемого материала по сравнению с традиционной контрольной работой (диктантом с грамматическим заданием) и тем самым создает предпосылки для повышения информативности и объективности результатов. Тест включает задания средней трудности.

Проверка может проводиться как по всему тесту, так и отдельно по разделам. Выполненная работа оценивается отметками "зачет" или "незачет". Считается, что ученик обнаружил достаточную базовую подготовку ("зачет"), если он дал не менее 75% правильных ответов.

Один из вариантов оценивания:

- "высокий" - все предложенные задания выполнены правильно;
- "средний" - все задания с незначительными погрешностями;
- "низкий" - выполнены отдельные задания.

Примечание: Учащихся следует подготовить заранее к выполнению работы. Для этого надо выделить 10-15 минут в конце одного из предшествующих уроков. Рекомендуется записать на доске 1-2 задания, аналогичные включенным в тест и выполнить их вместе с учащимися.

Базовый уровень 0 - 60%	60 - 77%	77 - 90%	90 - 100%
менее 17 баллов	18 - 22 балла	23 -26 баллов	27-30 баллов

"2"	"3"	"4"	"5"
-----	-----	-----	-----

**Паспорт фонда оценочных средств
по предмету «Литературное чтение»**

№ п/п	Наименование оценочного средства	Чет верть	Разработчик
2 класс			
1.	Контрольное тестирование.	I	КИМ. Литературное чтение 2 класс/ Сост. С.В.Кутявина- М.: Вако.
	Контрольное тестирование.	II	КИМ. Работа с текстом 2 класс/ Сост. О.Н.Крылова
3.	Контрольное тестирование.	III	КИМ. Работа с текстом 2 класс/ Сост. О.Н.Крылова
4.	Промежуточное тестирование.	IV	КИМ. Работа с текстом 2 класс/ Сост. О.Н.Крылова

Фонд оценочных средств по предмету «Литературное чтение», 2 класс.

1. Контрольное тестирование за 1 четверть. 2 класс.

Ф.И.....

1. Что означает выражение «из уст в уста»?

А. изо рта в рот Б. запомнить и пересказывать друг другу

2. Что относится к устному народному творчеству?

А. загадки, сказки, потешки, пословицы
Б. небылицы, рассказы, поэмы, поговорки
В. повести, считалки, рассказы, народные песни

3. Определи жанр произведения:

За двумя зайцами погонишься – ни одного не поймаешь.

А. скороговорка Б. загадка В. пословица

4. К какой сказке относится пословица: Робкого и тень страшит.

А. У страха глаза велики Б. Петушок и бобовое зёрнышко В. Лиса и тетерев

5. Чего нельзя отнести к загадке?

А. Не портной, а всю жизнь с иголками ходит.
Б. Поспешешь – людей насмешишь.
В. Красная девица сидит в темнице, а коса на улице.

6. Из какой сказки эти строчки?

«У старухи всего вдоволь, а солдата поскупилась накормить, прикинулась сиротой»

А. Каша из топора Б. Лиса и тетерев В. Петушок и бобовое зёрнышко

7. Какие из этих сказок являются народными?

А. Каша из топора Б. Сказка о рыбаке и рыбке В. Лиса и журавль

8. В какой сказке один из персонажей заяц?

А. Петушок и бобовое зёрнышко Б. Лиса и журавль В. У страха глаза велики

9. Найди пословицу о дружбе

А. Чтоб из ручья напиться, нужно наклониться
Б. Не стыдно не знать, стыдно не учиться
В. Друг за друга стой – и выиграешь бой

10. Кто не помогал Алёнушке спасти братца Иванушку?

А. яблонька Б. речка В. щука

11. К какому жанру относится произведение, которым пользовались дети перед игрой?

А. загадка Б. скороговорка В. считалка

Ответы: 1. б 2. а 3. в 4. а 5. б 6. а 7. а, в 8. в 9. в 10. в 11. в

2. Контрольное тестирование за 2 четверть. 2 класс.

Ф.И......

Прочитай текст. Выполни задания.

Слон сильный и умный

Слон большой, слон сильный и умный, это все знают. Домашний слон в Индии носит тяжёлые грузы, таскает воду и даже нянчит маленьких детей.

А вот увидеть стадо диких слонов не каждому удаётся. У слона почти нет врагов. Но если слон почувствует опасность, он крадётся тихо, как мышка.

Бывает, у слоновой тропы свернётся кольцами гигантская змея питон и набросится на маленького слонёнка, который отстал от стада. Слонёнок затрубит, завизжит. Вмиг кинутся слоны спасать слонёнка. Всё стадо бежит кругом и топчет питона, как будто пляшет на нём. А уж когда спасут слонёнка, попадёт ему от слонихи-матери, чтобы слушался взрослых и не отставал от стада.

(106 слов)

(Г. Снегирёв)

Задания:

1. Отметь лишнее утверждение.

Слон ...

- 1 .. большой
- 2) ... сильный
- 3) ... умный
- 4) ... слабый

2. Отметь верное утверждение.

Если слон почует опасность, он ...

- 1 .. убегает
- 2) ... зовёт слонёнка
- 3) ... крадётся тихо, как мышка
- 4) ... крадётся тихо, как кошка

3. Отметь значение слова **гигантская** (змея).

1 большая

2) очень большая

3) слабая

4) сильная

4. К какому жанру относится этот текст?

1 сказка

2) рассказ

3) загадка

4) басня

5. Какую работу может выполнять домашний слон? Коротко запиши.

Контрольное тестирование за 2 четверть. 2 класс.

Ф.И......

Вариант 2

Прочитай текст. Выполни задания.

Брат и младшая сестра

Идут Санька и Варя из лесу, тащат корзинки с грибами маслятами.

- Что ж ты, Саня... - говорит бабушка. – Маленькая-то больше набрала!

- Ещё бы, - отвечает Санька. – Она к земле ближе, вот и набрала.

Во второй раз отправляются в лес Варя и Санька. Малину собирать. И я пошёл вместе с ними.

И вдруг вижу, как Санька, незаметно от Вари, подсыпает ягоды её в кузовок. Варя отвернётся, а он возьмёт и подсыплет.

Идем обратно. У Вари ягод больше. У Саньки меньше.

Встречается бабушка.

- Что ж ты, - говорит, - Саня? Малина – то высоко растёт!

- Высоко, - соглашается Санька.

- Так тебе дотянутся легче, а Варя больше набрала!

- Еще бы! – отвечает Санька. – Варя у нас молодец. Варя у нас работница. За ней не угонишься!

(112 слов)

(Э. Шим)

Задания:

1. Что Санька и Варя собирали в лесу?

- 1 грибы маслята
□ 2) грибы рыжики
□ 3) малину
□ 4) рябину

2. Подбери синоним к слову тащат.

- 1 олкают
□ 2) несут
□ 3) ползут
□ 4) везут

3. В какое время года происходят события, описанные в тексте?

- 1 зимой
□ 2) весной
□ 3) летом
□ 4) осенью

4. Что помогло определить время года?

5. Можешь ли ты согласиться с высказыванием?

Автор восхищается своим героем Санькой.

- 1 да
□ 2) нет

Контрольное тестирование за 3 четверть. 2 класс.

Ф.И.....класс.....дата.....
.....

Вариант 1

Прочитай тексты. Выполни задания.

Собаки бывают домашние, охотничьи, ездовые, поводыри для слепых. Они охраняют дом и помогают пастухам пасти скот. У них чуткий нюх и прекрасный слух. Собаки хорошие и преданные друзья. Люди вывели много разных пород собак. Наиболее из них известны - овчарка, пудель, такса, бульдог, доберман.

Домашние кошки знакомы всякому. Дети очень любят играть с котятами, брать их на руки, ласкать. Но кошки не любят сидеть на месте. Они охотницы и ловят мышей и птиц. Кошки – хищные животные, родственницы львов и тигров. Существуют разные породы кошек: сиамская, персидская, британская, русская голубая.

Многие люди с удовольствием заводят дома кошек и собак. Но нужно помнить, что домашние питомцы требуют заботы и ухода.

№ 1. Напиши в скобках, о ком идёт речь.

- 1) Они бывают домашние, охотничьи, ездовые. (.....).
- 2) Они охотницы и ловят мышей и птиц. (.....).
- 3) Они не любят сидеть на месте. (.....).
- 4) Они охраняют дом и помогают пастухам пасти скот. (.....).

№ 2. Почему собаки помогают человеку на охоте?

.....
.....
.....

№ 3. Почему люди заводят собак?

.....
.....
.....

№ 4. Охотничьими считаются собаки, которые...

- 1) охраняют дом;
- 2) перевозят людей;
- 3) помогают на охоте.

№ 5. Как ты понимаешь выражение: «поводыри для слепых»?

- 1) собаки, которые указывают путь людям;
- 2) собаки, которые переводят слепых людей;
- 3) собаки, которые помогают пастухам.

№ 6. Допиши предложение.

Кошки – хищные животные,

родственницы.....

№ 7. Что особенно любят делать дети с котятами?

1) поить молоком; 2) гулять с ними; 3) играть, брать на руки, ласкать.

№ 8. Выбери лишнее слово. Объясни.

1) овчарка, пудель, такса, сиамская, доберман.

2) сиамская, персидская, бульдог, русская голубая.

№ 9. Что требуют по отношению к себе домашние питомцы?

.....
.....
.....

Контрольное тестирование за 3 четверть. 2 класс.

Ф.И.....класс.....дата.....

.....

Вариант 2

Прочитай рассказ В. Осеевой «Сыновья».

Две женщины брали воду из колодца. Подошла к ним третья. И старенький старичок на камушек отдохнуть присел. Вот говорит одна женщина другой:

– Мой сынок ловок да силён, никто с ним не сладит.

– А мой поёт, как соловей. Ни у кого голоса такого нет, – говорит другая.

А третья молчит.

– Что же ты про своего сына не скажешь? – спрашивают её соседки.

– Что ж сказать? – говорит женщина. – Ничего в нём особенного нету.

Вот набрали женщины полные вёдра и пошли. А старичок – за ними.

Идут женщины, останавливаются. Болят руки, плещется вода, ломит спину. Вдруг навстречу три мальчика выбегают. Один через голову кувырдается, колесом ходит – любуются им женщины. Другой песню поёт, соловьём заливается – заслушались его женщины. А третий к матери подбежал, взял у неё вёдра тяжёлые и потащил их.

Спрашивают женщины

старичка:

– Ну, что? Каковы наши сыновья?

– А где ж они? – отвечает старик. – Я только одного сына вижу!

Ответь на вопросы, выполни задания.

№ 1. Откуда женщины брали воду? 1) из колодца 2) из речки 3) из ведра

№ 2. Кто присел отдохнуть рядом на камушек?

1) мужчина 2) женщина 3) старичок

№ 3. Что особенного у сына первой женщины?

- 1) Он хорошо поёт 2) он умен 3) он ловок и силен

№ 4. Чем отличился сын второй женщины?

- 1) он хорошо учится 2) он хорошо поёт 3) он помогает своей маме

№ 5. Спиши предложение, где говорится, что мамам было тяжело нести воду.

№ 6. Что сделал первый мальчик, когда выбежал навстречу женщинам?

- 1) запел песню 2) взял вёдра 3) перекувыркнулся через голову

№ 7. Какой мальчик взял вёдра у матери?

- 1) первый мальчик 2) второй мальчик 3) третий мальчик

№ 8. Сколько сыновей увидел старичок? 1) одного 2) двух 3) трёх

№ 9. Как можно назвать сына, который помог маме донести воду?

- 1) трудолюбивый 2) заботливый 3) сильный

№ 10. Какой вопрос задали женщины старичку?

№ 11. Чему учит этот рассказ?

№ 12. Раздели текст на 3 части, составь и запиши к нему план.

Промежуточное тестирование 2 класс.

Ф.И.....класс.....дата.....
.....

Вариант 1

Прочитай рассказ В. Осеевой «Случай».

Мама подарила Коле цветные карандаши. Однажды к Коле пришёл его товарищ Витя.

— Давай рисовать!

Коля положил на стол коробку с карандашами. Там было только три карандаша: красный, зелёный и синий.

— А где же остальные? — спросил Витя. Коля пожал плечами.

— Да я раздал их: коричневый взяла подружка сестры — ей нужно было раскрасить крышу дома; розовый и голубой я подарил одной девочке с нашего двора — она свои потеряла... А чёрный и жёлтый взял у меня Петя - у него как раз таких не хватало...

— Но ведь ты сам остался без карандашей! — удивился товарищ. — Разве они тебе не нужны?

— Нет, очень нужны, но всё такие случаи, что никак нельзя не дать!

Витя взял из коробки карандаши, повертел их в руках и сказал:

— Всё равно ты кому-нибудь отдашь, так уж лучше дай мне. У меня ни одного цветного карандаша нет!

Коля посмотрел на пустую коробку.

— Ну, бери... раз уж такой случай... — пробормотал он.

Ответь на вопросы.

№ 1. Какой подарок получил Коля?

1) цветную бумагу; 2) пластилин; 3) цветные карандаши.

№ 2. Кто сделал Коле подарок? 1) папа; 2) мама; 3) бабушка.

№ 3. Сколько карандашей в коробке у Коли обнаружил Витя?

№ 4. Почему Коля раздавал карандаши?
.....
.....
.....

№ 5. Кому Коля отдал розовый и голубой карандаш?

1) девочке из двора; 2) другу; 3) подружке сестры.

№ 6. Кто взял у Коли чёрный и жёлтый карандаши? 1) Витя; 2) мама; 3) Петя.

№ 7. Кому нужно было раскрасить крышу дома?

1) Коле; 2) Вите; 3) подружке сестры.

№ 8. Чему был удивлен Витя?
.....

.....
.....
№ 9. Какое объяснение дал Коля Вите, зачем он раздал карандаши?
.....
.....

.....
№ 10. Были ли у Вити свои цветные карандаши?
.....
.....

.....
№ 11. Правильно ли поступил Коля, раздарив мамин подарок? Почему?
.....
.....
.....
.....
.....

Промежуточное тестирование 2 класс.

Ф.И.....класс.....дата.....
.....

Вариант 1

Прочитай рассказ Д. Тихомирова «Находка».

Раз иду я мимо оврага и слышу: кто – то в овраге жалобно скулит. Я спустился в овраг и вижу крошечного щеночка. Когда я подошёл к щенку, он ещё жалобнее стал плакать. Я взял щенка на руки. Он был ещё слепенький. Кожа на нём сморщилась. Он дрожал всем телом и всё плакал жалобно.

Принёс я щенка домой и выпросил у матери молочка. Налил в миску и поставил щенку. Но щенок не видит молоко и тычется во все стороны головой. Мать сунула щенка мордочкой в молоко и подержала немного. Щенок стал лакать и перестал плакать.

С тех пор я подружился с моей собачкой, поил и кормил её. Мы дали собачке кличку – Находка. Находка жила у нас долго и очень любила меня.

№ 1. Допиши предложения. Мальчик нашёл щенка в
.....

Он выпросил для собачки у мамы

Щенок стал лакать и перестал

Собачку называли

№ 2. Почему собачку так называли?

1) Она легко могла найти то, что потерялось.

2) Мама нашла её на улице.

3) Мальчик нашёл её в овраге.

№ 3. Какой был щенок? Подчеркни подходящие слова.

Крупный, крошечный, зрячий, слепенький, весёлый, грустный.

№ 4. Выпиши из текста слова, которые рассказывают, как вёл себя щенок в овраге.

Скулил,

№ 5. Запиши по порядку действия, которые расскажут, как мальчик спас щенка.

Спустился в овраг,

.....

№ 6. Опиши характер мальчика. Подчеркни подходящие слова.

Добрый, злой, беззаботный, заботливый, жалостливый, невнимательный.

№ 7. Подчеркни в тексте предложение, в котором указано, кто ухаживал за щенком.

№ 8. Выбери предложение, которым закончился рассказ.

1) Я взял щенка на руки.

2) Мы дали собачке кличку – Находка.

3) Находка жила у нас долго и очень любила меня.

№ 9. Составь и запиши план к тексту.

.....

.....

.....

.....

.....

.....

.....

.....

.....

.....

.....

.....

.....

.....

.....

**Паспорт фонда оценочных средств
по предмету «Окружающий мир»**

№ п/п	Наименование оценочного средства	Чет верть	Разработчик
2 класс			
1.	Контрольная работа	I	Плешаков А.А., Крючкова Е.А., рабочая тетрадь в 2 частях, тесты. Москва «Просвещение» .
2.	Контрольная работа	II	Плешаков А.А., Крючкова Е.А., рабочая тетрадь в 2 частях, тесты. Москва «Просвещение».
3.	Контрольная работа	III	Плешаков А.А., Крючкова Е.А., рабочая тетрадь в 2 частях, тесты. Москва «Просвещение» .
4.	Промежуточная контрольная работа.	IV	Плешаков А.А., Крючкова Е.А., рабочая тетрадь в 2 частях, тесты. Москва «Просвещение» .

Фонд оценочных средств по предмету «Окружающий мир».

**Контрольная работа по окружающему миру за 1 четверть 2 класс.
Вариант 1.**

ФИО _____ **Класс:** _____ **Дата:** _____

Часть 1

1. Напиши, как тебя зовут:

Фамилия _____ **имя** _____
отчество _____

2. Дата моего рождения:

число _____ **месяц** _____ **год** _____

3. Я проживаю по адресу: улица _____

дом № _____ **квартира №** _____

4. Страна, в которой ты живешь, называется _____

5. Столица твоей страны _____

6. Город, в котором ты живёшь _____

7. В моём городе течёт река (если есть) _____.

Часть 2

8. Что одинаковое у всех членов семьи?

а) имя б) отчество в) фамилия

9. Кто не является членом семьи?

1) сестра 2) бабушка 3) отец 4) друг

10. Что можно делать во время спектакля?

Есть

аплодировать

разговаривать

Контрольная работа по окружающему миру за 1 четверть 2 класс.
Вариант 2.

ФИО _____ Класс: _____ Дата: _____

Часть 1

1. Напиши, как тебя зовут:

Фамилия _____ имя _____
отчество _____

2. Дата моего рождения:

число _____ месяц _____ год _____

3. Я проживаю по адресу: улица _____

дом № _____ квартира № _____

4. Страна, в которой ты живешь, называется _____

5. Столица твоей страны _____

6. Город, в котором ты живёшь _____

7. В моём городе течёт река (если есть) _____.

Часть 2

8. Кто не является членом семьи?

1) мама 2) тетьа 3) отец 4) подруга

9. Что одинаковое у всех членов семьи?

а) имя б) отчество в) фамилия

10. Что нельзя делать в общественном транспорте?

Разговаривать с водителем

Задавать вопросы кондуктору

Уступать место старшим

1. Контрольная работа за 2 четверть. 2 класс.

1 Вариант

ФИО _____ **Класс:** _____ **Дата:** _____

Допиши предложения:

1. Главные символы любого государства _____

Птица, изображенная на российском гербе _____

2. Что такое природа?

- 1) все живые существа
- 2) всё, что окружает человека
- 3) всё, что окружает человека и не сделано его руками
- 4) всё, что сделано руками человека

3. Что относится к неживой природе?

- 1) дерево
- 2) гриб
- 3) озеро
- 4) рыба

4. Что необходимо растениям и животным для жизни?

- А) Воздух, вода;
- Б) Солнце, вода;
- В) Солнце, воздух, вода.

5. Выбери предметы рукотворного мира?

- А) Птица, насекомое, гриб, солнце, луна, камень.
- Б) Сорока, лисица, ромашка, подберёзовик, волк.
- В) Полотенце, кружка, платье, шахматы, пенал.

6. В чём отличие объектов живой природы от неживой?

- А) Дышат, питаются;
- Б) Растут, размножаются, умирают.
- В) Дышат, питаются, растут, размножаются, умирают.

7. Напиши известных тебе животных занесенных в Красную книгу

8. К какой природе относятся перечисленные названия объектов?

Напиши

1) Комета, роса, вода, планета, дождь – это _____

2) Тополь, лягушка, синица, подснежник, оса – это _____

9. Животные, у которых 6 ног называются _____

10. Что является источником света и тепла для всего живого на Земле?

А) Луна;

Б) Солнце;

В) Звёзды.

2. Контрольная работа за 2 четверть. 2 класс.

2 Вариант

ФИО _____ Класс: _____ Дата: _____

Допиши предложения:

1. Главные символы любого государства _____

Торжественная песня, символ государства _____

2. Самый важный для жизни человека газ, который входит в состав воздуха- это _____

3. Что необходимо растениям и животным для жизни?

- А) Воздух, вода;
- Б) Солнце, вода;
- В) Солнце, воздух, вода.

4. Выбери предметы рукотворного мира?

- А) Звери, насекомое, гриб, солнце, луна, камень.
- Б) Ворона, лисица, ромашка, подберёзовик, волк.
- В) Парта, кукла, платье, стул, пенал.

5. В чём отличие объектов живой природы от неживой?

- А) Дышат, питаются;
- Б) Растут, размножаются, умирают.
- В) Дышат, питаются, растут, размножаются, умирают.

6. Все изменения, происходящие в природе, называются

- А) Природные явления;
- Б) Сезонные явления;
- В) Погода.

7. Напиши три объекта живой природы и три объекта неживой природы?

Живая природа

- 1)
- 2)
- 3)

Неживая природа

- 1)
- 2)
- 3)

8. Какой объект природы лишний? Подчеркните его.

Петух, сорока, кузнечик, , туман, обезьяна.

9. Напиши, какие ты знаешь осенние явления природы?

Осенние явления

10. Что вы прежде всего должны сделать, если почувствовали, что заболели?

- А) вызвать врача;
- Б) измерить температуру;
- В) выпить лекарство.

3. Контрольная работа за 3 четверть. 2 класс

Вариант 1

ФИО _____ Класс: _____ Дата: _____

1. По какому телефону нужно вызывать пожарных?

- 1) 01 2) 04 3) 09 4) 05

2. Что делать, если незнакомый человек пытается проникнуть в твою квартиру?

- 1) позвонить в милицию и позвать на помощь
 2) закрыться в ванной
3) спрятаться под кровать
4) попытаться напугать преступник

3. Что можно принимать от незнакомых людей?

- 1) конфеты 2) передачу от мамы 3) игрушку 4) ничего

4. Что из перечисленного относится к бытовой химии?

- 1) соль 2) средство для мытья посуды 3) перец 4) вода

5. Что означает этот знак?



- 1) подземный пешеходный переход 3) вход или выход
 2) наземный пешеходный переход 4) пешеходный переход

6. Какие действия надо выполнять в случае пожарной тревоги в школе?

- 1) срочно выбегать из класса 3) эвакуироваться под руководством учителя
 2) звонить по телефону 01 4) прыгать в окно

7. Что делать, если ты потерял родителей в незнакомом месте?

- 1) искать дорогу домой 3) попросить о помощи милиционера
 2) стоять там, где потерял родителей 4) пойти на автобусную остановку

8. Что относится к живой природе?

Промежуточная контрольная работа по окружающему миру

ФИО _____ Класс: _____ Дата: _____

1 вариант

1. Что такое звезда?

1) созвездие 2) пылающий шар, 3) маленькое солнце.

2. Какая звезда ближайшая к Земле?

1) Луна 2) Солнце 3) Сириус 4) Марс.

3. Какой транспорт не является наземным?

1) Электричка 2) троллейбус 3) теплоход

4. К каким учреждениям относят музей, театр, выставочный зал?

1) образования 2) культуры 3) спортивным

5. Как нужно подходить к человеку, сидящему в театре и кинотеатре?

Лицом к сидящему

Спиной к сидящему

Можно и так, и так

6. Как себя не ведёт воспитанный человек?

Уважает окружающих

Не перебивает во время разговора собеседника

Обращается к собеседнику по прозвищу

7. Где в школе можно бегать и кувыркаться?

В коридоре

в классе

в спортивном зале

8. Какими должны быть отношения с одноклассниками? _____

9. Растения, которые имеют листья в виде иголок называются _____

10. К какой группе животных относятся лягушки?

1) к зверям

3) к насекомым

2) к земноводным

4) к рыбам

Промежуточная контрольная работа по окружающему миру

ФИО _____ **Класс:** _____ **Дата:** _____

2 вариант

1. Горячими космическими телами являются.....

1) планеты

2) звёзды

3) спутники планет.

2. Оборот вокруг Солнца Земля совершает за....

1) месяц

2) полгода

3) год

8. Какой объект природы лишний? Подчеркните его.

Волк, кузнечик, воробей, дождь, лиса.

3. Что не относится к учреждениям культуры?

1) университет

2) музей

3) театр

4. К какой группе вежливых слов относится фраза «Будьте добры!» ?

Просьбы

благодарности

извинения

5. Что нельзя делать на эскалаторе?

Бегать

ехать, держась за поручни

сидеть на ступеньках

6. Вспомни, как нужно вести себя за столом. Допиши правила:

Не клади _____ на стол.

Не _____ с полным ртом.

За едой не _____ .

Не вытирай губы _____ , пользуйся _____ .

7. Как называют детей, занимающихся с тобой в классе?

Ровесники

одноклассники

одношкольники

8. Животные, которые добывают для себя пищу, защищаются от врагов, сами устраивают себе жильё, выводят потомство это _____ животные

9. Растения, которые имеют мягкие, сочные стебли—это _____

10. К какой группе животных относятся бабочки?

1) к зверям

3) к насекомым

2) к земноводным

4) к рыбам

**Паспорт фонда оценочных средств
по предмету «Математика»**

№ п/п	Наименование оценочного средства	Чет верть	Разработчик
2 класс			
1.	Входная контрольная работа	I	С.И. Волкова. «Математика. Контрольные работы 1-4». Пособие для учителя. Просвещение.
2	Контрольная работа по теме «Сложение и вычитание».	I	С.И. Волкова. «Математика. Контрольные работы 1-4». Пособие для учителя. Просвещение.
3.	Контрольная работа «Устные приёмы сложения и вычитания»	II	С.И. Волкова. «Математика. Контрольные работы 1-4». Пособие для учителя. Просвещение.
4.	Контрольная работа по теме «Умножение и деление».	III	С.И. Волкова. «Математика. Контрольные работы 1-4». Пособие для учителя. Просвещение.
5.	Промежуточная контрольная работа.	IV	С.И. Волкова. «Математика. Контрольные работы 1-4». Пособие для учителя. Просвещение.

Входная контрольная работа № 1. по теме «Нумерация чисел от 1 до 100»

ФИО _____ **Класс:** _____ **Дата:** _____

Цель: проверить прочность усвоения материала курса математики первого класса.

1 вариант.

1.Реши задачу.

В один дом почтальон принёс 23 письма, а в другой 20 писем. На сколько меньше писем почтальон принёс во второй дом?

2.Реши примеры.

$13+7$ $15+1$

$18-8$ $16-1$

$18-6$ $16+4$

3.Начерти отрезок 3см. Второй отрезок на 4 см длиннее.

2 вариант.

1.Реши задачу.

В одной корзине было 25 редисок, а в другой 10 редисок. На сколько больше редисок в первой корзине?

2.Реши примеры.

$20-6$ $15-5$

$18-8$ $14-7$

$13-50$ $14-9$

3.Начерти отрезок 9см. Второй отрезок на 4 см короче.

Контрольная работа за 1 четверть по теме «Сложение и вычитание» 2 класс.

ФИО _____ Класс: _____ Дата: _____

Вариант 1

1. Реши задачу:

На стоянке такси стояло 12 автомашин. После того, как несколько машин уехало, осталось 5 автомашин. Сколько автомашин уехало?

2. Найди значения выражений:

$$6 + 7 - 9 = \qquad 15 - (3 + 5) =$$

$$10 + 3 - 4 = \qquad 8 + (12 - 5) =$$

3. Сравни, вставь вместо звёздочек знаки «<», «>» или «=»:

$$4 \text{ см} 2 \text{ мм} * 24 \text{ мм}$$

$$1 \text{ м} * 100 \text{ см}$$

$$7 + 4 * 19$$

$$59 \text{ мин.} * 1 \text{ ч.}$$

4. Из чисел 48, 1, 14, 4, 40, 81, 8, 18, 84, 44, 80, 88 выпиши все двузначные числа .

Вариант 2.

1. Реши задачу:

Рыболовы поймали несколько окуней. Из 9 окуней они сварили уху, и у них осталось ещё 7 окуней. Сколько всего окуней поймали рыболовы?

2. Найди значения выражений:

$$5 + 8 - 9 = \qquad 14 - (2 + 5) =$$

$$10 + 5 - 6 = \qquad 4 + (16 - 8) =$$

3. Сравни, вставь вместо звёздочек знаки «<», «>» или «=»:

$$3 \text{ дм} 2 \text{ см} * 23 \text{ см}$$

$$8 + 5 * 14$$

$$1 \text{ см} * 10 \text{ мм}$$

$$1 \text{ ч.} * 30 \text{ мин.}$$

4. Из чисел 62, 12, 6, 66, 20, 26, 2, 21, 16, 22, 60, 61 выпиши все двузначные числа .

Контрольная работа за 2 четверть по теме «Устные приёмы сложения и вычитания».

ФИО _____ **Класс:** _____ **Дата:** _____

Вариант 1.

1. Реши задачу:

В книге 25 страниц. Серёжа начал читать книгу вчера и прочитал 8 страниц, а сегодня прочитал ещё 7 страниц. Сколько книг осталось прочитать Серёже?

2. Найдите значения выражений:

$$26 + 2 = \quad 70 + 13 =$$

$$60 - 40 = \quad 37 - 6 =$$

3. Вычислите, указав порядок действий:

$$15 + (19 - 4) =$$

4. Найди периметр четырёхугольника со сторонами 1см,2см,3см,4см.

Вариант 2.

1. Реши задачу:

В гараже было 20 машин. Сначала из гаража выехало 2 машины, а потом ещё 8. Сколько машин осталось в гараже?

2. Найдите значения выражений:

$$46 + 3 = \quad 80 + 17 =$$

$$80 - 40 = \quad 56 - 4 =$$

3. Вычислите, указав порядок действий:

$$83 + (5 - 3) =$$

4. Найди периметр четырёхугольника со сторонами 4см,5см,1см,10см.

3. Контрольная работа за 3 четверть по теме «Умножение и деление». 2 класс.

Вариант 1.

1. Реши задачу:

Сколько колёс у 8 велосипедов, если у каждого велосипеда по 2 колеса?

2. Замени умножение сложением и вычисли значение выражений:

$$10 \cdot 4 = \quad 3 \cdot 3 = \quad 9 \cdot 1 =$$

3. Сравни выражения:

$$15 - 4 * 15 + 15 + 15 + 15 \quad 71 \cdot 5 * 5 \cdot 72$$

$$7 \cdot 0 * 0 \cdot 16 \quad (24 - 21) \cdot 9 * 2 \cdot 9$$

4. Реши уравнения:

$$14 + x = 52 \quad x - 28 = 34$$

Вариант 2.

1. Реши задачу:

Сколько чашек на 3 столах, если на каждом стоит по 8 чашек?

2. Замени умножение сложением и вычисли значение выражений:

$$10 \cdot 6 = \quad 2 \cdot 2 = \quad 8 \cdot 1 =$$

3. Сравни выражения:

$$16 \cdot 3 * 16 + 16 + 16 \quad 68 \cdot 6 * 6 \cdot 68$$

$$8 \cdot 0 * 0 \cdot 11 \quad (39 - 36) \cdot 9 * 9 \cdot 2$$

4. Реши уравнения:

$$12 + x = 71 \quad x - 42 = 17$$

Промежуточная контрольная работа 2 класс.

ФИО _____ Класс: _____ Дата: _____

Вариант 1.

1. Реши задачу:

В магазине было 100 кг красных и жёлтых яблок. За день продали 12 кг желтых и 18 кг красных яблок. Сколько килограммов яблок осталось?

2. Вычисли, записывая решение столбиком:

$$54 + 38 = \quad 62 - 39 =$$

3. Вычисли:

$$6 \cdot 2 = \quad 16 : 8 =$$

$$20 : 2 = \quad 2 \cdot 4 =$$

4. Сравни и поставь вместо звёздочки знак «<», «>» или «=»:

4 дес. * 4 ед.

5 дм * 9 см

7 ед. * 1 дес.

4 дм7 см * 7 дм4 см

Вариант 2.

1. Реши задачу:

В куске было 100 м ткани. На пошив блузок израсходовали 24 м, а платьев – 36 м. Сколько метров ткани осталось?

2. Вычисли, записывая решение столбиком :

$$47 + 29 =$$

$$83 - 27 =$$

3. Вычисли:

$$7 \cdot 2 =$$

$$18 : 2 =$$

$$10 : 5 =$$

$$2 \cdot 8 =$$

4. Сравни и поставь вместо звёздочки знак «<», «>» или «=»:

6 дес. * 6 ед.

8 см * 6 дм

5 ед. * 2 дес.

3 дм4 см * 4 дм3 см

**«Нохчийн мотт» дешаран низамехула мах хадоран
г1ирсийн паспорт.**

Рог1. №	Мах хадоран г1ирсан ц1е	Чийрик	Х1оттийнарг
2 класс			
1.	Хаарш талларан болх (талламан т1ера схьайаздар) «Гуьйре».		Солтаханов Э. Х. Солтаханов И.Э. Йуьхьанцарчу классашна диктанташ, 1-4 класс. Грозный: ФГУП «ИПК «Грозненский рабочий»
	Хьалхарчу чийрикан жам1даран талламан болх «Школан беш».	I	Солтаханов Э. Х. Солтаханов И.Э. Юьхьанцарчу классашна диктанташ, 1-4 класс. Грозный: ФГУП «ИПК «Грозненский рабочий»
2.	Шолг1ачу чийрикан жам1даран талламан болх «Лийча эхар»	II	Солтаханов Э. Х. Солтаханов И.Э. Йуьхьанцарчу классашна диктанташ, 1-4 класс. Грозный: ФГУП «ИПК «Грозненский рабочий»
3.	Кхоалг1ачу чийрикан жам1даран талламан болх «Б1аьсте схьакхачар».	III	Солтаханов Э. Х. Солтаханов И.Э. Йуьхьанцарчу классашна диктанташ, 1-4 класс. Грозный: ФГУП «ИПК «Грозненский рабочий»
4.	Промежуточни талламан диктант «Хьуьнхахь»	IV	Солтаханов Э. Х. Солтаханов И.Э. Йуьхьанцарчу классашна диктанташ, 1-4 класс. Грозный: ФГУП «ИПК «Грозненский рабочий»

**«Нохчийн мотт» дешаран низамехула мах хадоран
г1ирсийн фонд. 2 класс.**

Хаарш талларан болх (талламан т1ера схъайаздар) «Гуйре».

Диттий г1аш мажделла. Денош дацлуш ду. Олхазарш бовхачу махка
д1аобху. Арара йалташ чудерзийна. Дешархой деша буьйлабелла.

1. Хьалхарчу чийрикан жам1даран талламан болх «Школан беш».

2 класс.

Школан беш.

Школан йоккха беш ю. Дукха дитташ ду бешахь. Дешархоша белхаш бо
бешахь. Цара дика 1алашйо иза. Цундела дитташ т1е стоьмаш а латабо.

2. Шолг1ачу чийрикан жам1даран талламан болх «Лийча эхар»

Лийча эхар.

Аьхка йовхачу хенахь тхо х1ор дийнахь доьлху хи т1е. Лийча дика айма
йолуш меттиг хаьа тхуна. Лекха боцчу берда т1ера чукхийсала тхо. Хи т1ехула
нека деш ,йуййсина буьрка санна, лела тхо. Хаза хуьлу аьхка луйчуш!

**3. Кхоалг1ачу чийрикан жам1даран талламан болх «Б1аьсте
схьакхачар». 2 класс.**

Б1аьстей, 1ай кьовсаделла .Шен меттиг д1айобхура б1аьстено .
Дуьхьалделира 1а .Схьахьаьжира бовха малх. Дилхира 1а, охьадуьйладелира
ладарш. Д1алецира б1аьстено шен меттиг. Зезагашца аренаш кьарзйира
хазаеттачу б1аьстено.

4. Промежуточни талламан болх «Хьуьнхахь». 2 класс.

Хьуьнхахь.

Ціна ду хьуьнхара х1аваъ. Абу хьуьнха талла вобду. Ж1аьла а дубгу цо шеца.
Хьун тийна хета.Амма хьуьнхахь кхехкаш дахар хуьлу.Цхьанхьа тебна цхьогал
добду ,кхечанхьа хьуьнан к1оргехь генаш кегдеш лела партала ча.

**«Нохчийн литература» дешаран низамехула мах хадоран
г1ирсийн паспорт.**

Рог1 №	Мах хадоран г1ирсан ц1е	Чийрик	Х1оттийнарг
2 класс			
1.	Хьалхарчу чийрикан лери́на талламан болх	I	Дешаран книжка 2 класс: учебник Солтханов Э.Х., Солтханов И.Э. Къамел кхиорна лери́на белхан тетрадь.Грозный: Грозненский рабочий
2.	Шолг1ачу чийрикан лери́на талламан болх	II	Дешаран книжка 2 класс: учебник Солтханов Э.Х., Солтханов И.Э. Къамел кхиорна лери́на белхан тетрадь.Грозный: Грозненский рабочий.
3.	Кхоалг1ачу чийрикан лери́на талламан болх	III	Дешаран книжка 2 класс: учебник Солтханов Э.Х., Солтханов И.Э. Къамел кхиорна лери́на белхан тетрадь.Грозный: Грозненский рабочий.
4.	Промежуточни талламан болх	IV	Дешаран книжка 2 класс: учебник Солтханов Э.Х., Солтханов И.Э. Къамел кхиорна лери́на белхан тетрадь.Грозный: Грозненский рабочий.

**«Нохчийн мотт» дешаран низамехула мах хадоран
г1ирсийн фонд. 2 класс.
Хьалхарчу чийрикан жам1даран талламан болх 2 класс.**

Ф.Ц1. _____ Класс: _____ Терахь _____

1.Харжа нийса жоп:

1.Х1ун йу ненан когашкахь?

Мачаш пазаташ
ялсамани калош

2.Х1ун ала деза х1ума йаале?

Бисмиллах1иррохьманирохьим
Алхьамдулиллах1и раббил 1аламийн.

3.Къола дича муьлха меже йоккху бусалба динехь

ког корта
куьг церг

4.Мила ву харцлийна барзо виьнарг?

тракторист комбайнер
таксист 1у

5. «Йовза произведени»

Пайхмара аьллачунна тидам бича ,вайна карадо ден, ненан сий дан, дог эца ,
лара , вай декхарийлахь хилар, къаьсттина ненан

Хиш сов шортта кхоьллина вай далла.Хица хилча, вай а хир дацара.

Цхьана йуьртахь жа дажош 1у хилла.И 1у харцле 1емина
хилла. _____

Шолгачу чийрикан жамдаран талламан болх. 2 класс.

Ф.Ц1. _____ **Класс:** _____ **Терахь** _____

1.

1. «Хьенан дешнаш ду

«Муьлхха а болх оьшуш бу» дийцар тлехь хлара дешнаш хьан элира?

«Хлара детсад тхан йу» _____

«Маликат» стихотворени тлехь хлара дешнаш хьан элира?

«Могуш дуй шу? Мацделлий?Дохделлий шу?» _____

«Пхьола» дийцар тлехь хлара дешнаш хьан элира?

-И бохург хлун ду? Куьйгаш доцуш вацн вайша. _____

2. Чакхдаккха дош

Вай ламийна произведенеш, аша тлетоха тлаьххьара дош.

Мусас пенаш нийса добтти

Цхьа маьлиг ца йаьлла.... _____

Хьалха хьобжуш

Йелакъежаш,

Буьхьигсанна,.... _____

Кемаас а ламор ду,

Кеманна тлехь

Со ... _____

Вуно говза _____

3. Вовза йаздархо.

Ц1ен ши ког бу,

Пийсак санна

Нека дан йу

Ч1ог1а говза _____

Мусас пенаш нийса добтти

Цхъа маъ1иг а ца йаълла сов.

Т1еш, сторпалш цо говза хобтту

Цо ша туьллуш бу и тхов. _____

2. Кхоалг1ачу чийрикан жам1даран талламан болх. 2 класс.

Ф.Ц1. _____ Класс: _____ Терахь _____

1.

1.«Йовза стихотворени»

Б1аьсте йог1у, комол санна,

Идош дуьзна ,буьрсахиш

Хийладукхасатийсарна

Сан лаьмнашкакхечиирс _____

Ло ду дешаш, 1овраш уьдуш,

Меллаабовхахьожумалх

Хиш а дог1у буьрсадестий

Текхошйохьушгоьргийнчалх _____

-Добьхуш доьду 1а-и десте-

Воккха дада солутхан

Йобьлуш йог1у нана-б1аьсте,

Олхазарш дууьдуш ц1а _____

2. «Йовза произведени»

Б1аьсте йеха лаьттира схаьа ца йеллалуш. Т1аьххьарчу к1иранашкахь декхна шийла денош лаьттара. Г1орийна латта дийнахь дасталора ,ткьа буса ворх1 градусе кхаччалц шело х1уттура. _____

1а даккха бовхачу мехкашка д1адаханчуьра йухакхочу тайп- тайпана олхазарш. Уггар хьалха гучуйовлу алкханчаш. Баннаш деш,хьозарчаша д1алецна шайн баннаш схаьдохуш, хуьлу уьш. _____

Синтар дог1а кечйина меттиг нехех,бецех ц1анйина хила еза. Синтарш б1аьста йа гурахь д1адог1а деза. _____

3. «Вовза йаздархо»

Ткьа вайн бераш ,ирсе бераш-

Бай т1ехь техка зезагаш.

Цара лекхча зевне эшарш

Б1аьста дека олхазарш. _____

Алал, муьлха олхазарш ду,

Б1аьстенца схаьдог1уш дерг

Хаац,боху, дуьйцур хьуна

Цунах сайна хууш дерг. _____

Промежуточни талламан болх 2 класс.

Ф.Ц1. _____ Класс: _____ Терахь _

1. «Йовза произведени». Муълхачу стихотворени йукъара бу хIара моГIанаш:

КIета йоьсси йоьза гуьйре
Бешахь месал мотт билла

- А) М.Мамакаев «Гуьйре».
- Б) Э. Мамакаев«Гуьйренан Iуьйре».
- В) I. Мамакаев «Дагалецамаш».

2.Хьан йазийна хIара дешнаш йукъадоГIу стихотворени:

Маликате шкоলেখь хоьтту:
-Дика муха доьшу ахь

- А) З. Сулейманова
- Б) М.Мамакаев
- В) М.Жамалдин
- Г) Ш.Акуев

3.Хьан йаздина «Чен кIорнеш лийчор»

- А) Хь. Саракаев.
- Б) В. Бианки
- Г) I. Мамакаев

4.Цхьанатоха произведенийн цIераш а, авторан цIераш а.

- | | |
|--------------------|-----------------|
| 1. КIентий. | 1. Э.Мамакаев |
| 2. ГуьйренанIуьйре | 2. В. Осеева |
| 3. Нура. | 3. Т. Ахмадова. |

5. Хьан аьлла дешнаш.

Барзах а ца кхоьру ,цхьогалах а, ченах а- цхьаннах ца кхоьру.

1а шийла ду,цхъа а тайпакхалла х1ума а цакарайо.Мац а елла , г1ел а елла.Х1ун дича бакъахъа дара-техъа аьлла, хатта еанер-кх со ,аьлла къамел долифра

Со-м ,тоххарехъ схъа а кхаьчна, хьобга хьожуш 1аш ма ю , хьо-м яда мацало. _____

6. Вовшах таса кица.

Аьхка 1иллинарг _____

Ала аттаду _____

Вижна а 1уьллуш _____ -

**Паспорт фонда оценочных средств
по предмету «Музыка»**

№ п/п	Наименование оценочного средства	Чет верть	Разработчик
2 класс			
	Контрольная работа за 3 четверть.	III	Система проверочных заданий и упражнений для самоконтроля включена в содержание учебников для 1-4 классов.
3.	Промежуточная контрольная работа.	IV	Система проверочных заданий и упражнений для самоконтроля включена в содержание учебников для 1-4 классов.
4.	Контрольная работа за 4 четверть.	IV	Система проверочных заданий и упражнений для самоконтроля включена в содержание учебников для 1-4 классов.

Контрольная работа за 3 четверть по музыке 2 класс.

ФИО _____ Класс: _____ Дата: _____

Вариант 1

1. Кто руководит хоровым коллективом?

- а) режиссер;
- б) руководитель;
- в) композитор;
- д) дирижер.

2. Автора музыки называют:

- а) художник;
- б) писатель;
- в) композитор;
- г) поэт.

3. О каких трех персонажах идет речь, когда мы говорим о жанрах?

- а) три танкиста;
- б) Садко, Волхова, Морской царь;
- в) три кита;
- г) Змей Горыныч о трех головах.

4. Какие из нижеперечисленных инструментов можно назвать *струнными*:

- а) барабан;
- б) скрипка;
- в) виолончель;
- г) гитара;
- д) фортепиано;
- е) арфа.

5. Выбери соответствующие ответы на вопрос о трех китах:

- а) Петя, Рита, Маша;
- б) Садовник, тракторист, полевой;
- в) барабан, труба, скрипка;
- г) марш, танец, песня.

6. Как называется человек, исполняющий ведущую партию в произведении?

- а) артист;
- б) солист;
- в) пианист.
- д) лира;
- е) бубен.

7. Артисты балета на сцене:

- а) поют;
 - б) танцуют;
 - в) разговаривают.
-

8. *Какая нота следует в гамме за нотой соль?*

- А.ля
- Б.до
- В.фа

9. *Какой из перечисленных музыкальных инструментов является духовым?*

- А.Фортепиано
- Б.Скрипка
- В.Флейта

1. **Отметьте народный инструмент.**

1	2	3	4
			

Контрольная работа за 3 четверть по музыке 2 класс.

ФИО _____ **Класс:** _____ **Дата:** _____

Вариант 2

1. Вставь пропущенное слово:

ДО, РЕ, МИ, ФА, СОЛЬ, ЛЯ, СИ.

Эти ноты все подряд образуют _____.

1. нотный стан

2. звукоряд
3. песню
4. алфавит

2. Главная мысль музыкального произведения, душа музыки – это?

1. Мелодия
2. Динамика
3. Темп.

3. Четыреста лет назад изобрели ноты. Сколько всего нот?

1. 2
2. 15
3. 7
4. 33

4. Как называется произведение, в котором соревнуются один музыкальный инструмент (ф-но) и симфонический оркестр?

1. Концерт
2. Симфония
3. Опера

5. Какая нота следует в гамме за нотой ЛЯ?

1. Ля
2. Си
3. Ми

6. Назовите композитора симфонической сказки “Петя и волк”:

1. М.П.Мусоргский
2. С.С.Прокофьев
3. И.С.Бах
4. Д.Б.Кабалевский

7. К какой опере-сказке подойдет данная иллюстрация?

1. “Волк и семеро козлят”
2. “Муха –цокотуха”
3. “Сказка о царе Салтане”
4. “Кошкин дом”



8. Отметьте народный инструмент, на котором играют музыканты.

1. гитара
2. балалайка
3. гусли
4. бубен



9. Назовите одним словом.

Пианисты, скрипачи, баянисты, оркестр – это:

1. композиторы
2. исполнители
3. хор
4. слушатели

10. Установи соответствие между картинками и названиями. Укажи соответствия стрелочками.

Симфония	Балет	Опера

Промежуточная контрольная работа по музыке

ФИО _____ **Класс:** _____ **Дата:** _____

1 вариант

1. Главная песня страны, музыкальный символ России:

1. Герб России
2. Флаг России
3. Гимн России

2. Руководитель хора или оркестра.

1. Дирижер
2. Солист
3. Поэт

3. Музыкальный спектакль, где все действующие лица поют .

1. Симфония
2. Балет
3. Опера

4. Без кого не может возникнуть музыка? Найти лишнее.

1. Композитор
2. Поэт
3. Исполнитель
4. Слушатель

5. Четвертая нота звукоряда?

1. Ми
2. Фа
3. До

6. Какой из этих инструментов относится к русским народным?

1. Скрипка
2. Балалайка
3. Труба

7. Назовите композитора.

1. С.Прокофьев
2. Л.Бетховен
3. П.Чайковский



8. В каком сказочном балете П.И.Чайковского принц побеждает армию крыс?

1. “Лебединое озеро”
2. “Спящая красавица”
3. “Щелкунчик”

9. Что такое скорость в музыке?

1. Темп.
2. Тембр.
3. Динамика.

10. Нотный стан открывает скрипичный ключ. Отметь, где изображен скрипичный ключ.

1	2	3	4
	 <p><small>Горный ключ Е. Ковешников, 2013</small></p>		

Промежуточная контрольная работа по музыке

ФИО _____ Класс: _____ Дата: _____

2 вариант

1. Самая главная песня о нашей Родине – это:



1. Ария
2. Гимн
3. Романс

2. Отметьте, какая нота на клавиатуре под цифрой 6.

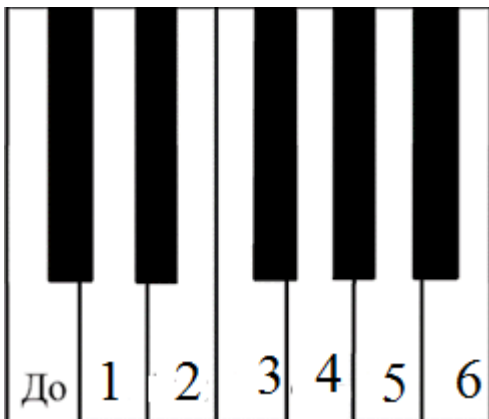
1. Ми
2. Фа
3. Ля
4. Си



3. Отметьте народный инструмент.

1	2	3	4
			

4. Выберите верное утверждение.

1. Исполнитель – это тот, кто сочиняет музыку.
2. Исполнитель – это тот, кто играет и поет музыку.
3. Исполнитель – это тот, кто внимательно слушает и понимает музыку.
4. Исполнитель – это человек, который думает о музыке.

5. Найди соответствия между музыкальными терминами и их определениями. Впиши нужное слово.

1) Большой коллектив исполнителей - певцов	Дирижёр
2) Один исполнитель	Хор
3) Руководитель оркестра	Балерина
4) Танцовщица балета	Солист
5) Музыкальный спектакль, где все артисты поют и танцуют	Балет
6) Музыкальный спектакль, где все артисты танцуют	Опера
7) Ноты для инструментов симфонического оркестра	Партитура

1)_____ 2)_____ 3)_____ 4)_____ 5)_____ 6)_____ 7)_____

6. Выбери автора симфонической сказки для детей “Петя и волк”

1. С Прокофьев
2. М.Мусоргский
3. М.Глинка

7. Какого героя нет в симфонической сказке “Петя и волк”

1. Птичка
2. Волк
3. Лиса
4. Утка

8. Назови имя композитора.

1. М.Глинка
2. П.Чайковский
3. И.Бах



9. Назовите три коренные основы музыки. (три кита)

- А. Песня , танец и марш*
- Б. Балет, симфония , концерт*
- В. Поэма, басня, роман.*

10. Сколько нот в гамме?

- А.3*

Б.7

Б.5

**Паспорт фонда оценочных средств
по предмету «Технология»**

№ п/п	Наименование оценочного средства	Чет верть	Разработчик
2 класс			
1.	Контрольная работа за 1 четверть.	I	Система проверочных заданий и упражнений для самоконтроля включена в содержание учебников для 1-4 классов.
	Контрольная работа за 2 четверть.	II	Система проверочных заданий и упражнений для самоконтроля включена в содержание учебников для 1-4 классов.
3.	Контрольная работа за 3 четверть.	III	Система проверочных заданий и упражнений для самоконтроля включена в содержание учебников для 1-4 классов.
4.	Промежуточная контрольная работа.	IV	Система проверочных заданий и упражнений для самоконтроля включена в содержание учебников для 1-4 классов.

Контрольная работа за 1 четверть 2 класс

Ф.И.....класс.....дата.....

1. Найди и обведи природные материалы, из которых сделана эта птичка. Назови их.

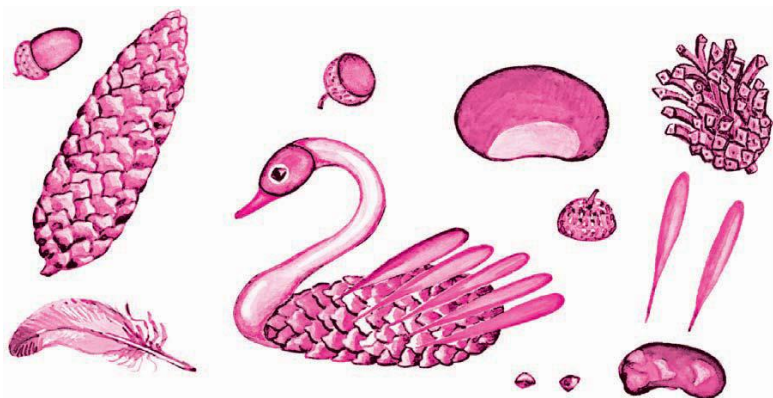

2. Пронумеруй в правильном порядке этапы работы с семенами при выполнении аппликации.

Стряхни лишнее.



Примерь.

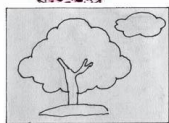

Прижми ладошкой.



Смажь клеем



Насыпь или выложи зёрна.



3. Обведи только те картинки, на которых ребята правильно держат ножницы и соблюдают технику безопасности.

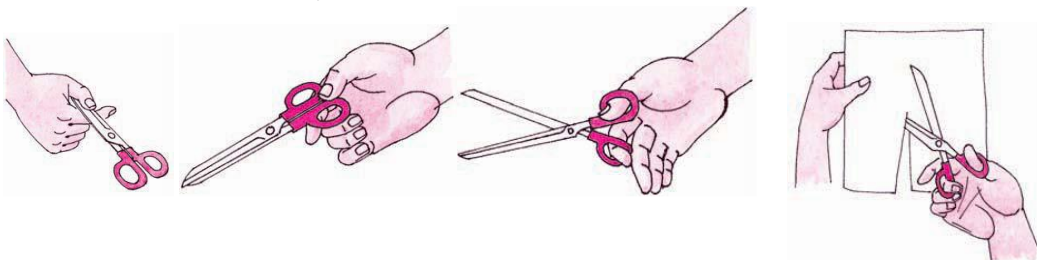

4. Без чего нельзя обойтись при работе с пластилином? Обведи

правильный ответ.



5. Какие инструменты мы использовали при работе с бумагой?
Обведи правильный ответ.



7. Фигуры какой формы легче всего вырезать? Обведи правильный ответ.

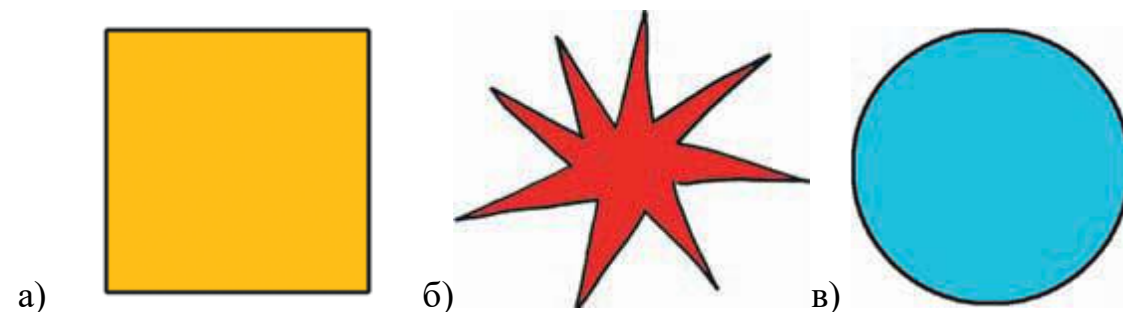

8. Раскрась картинку, на которой изображено рабочее место с правильно размещёнными инструментами и материалами.

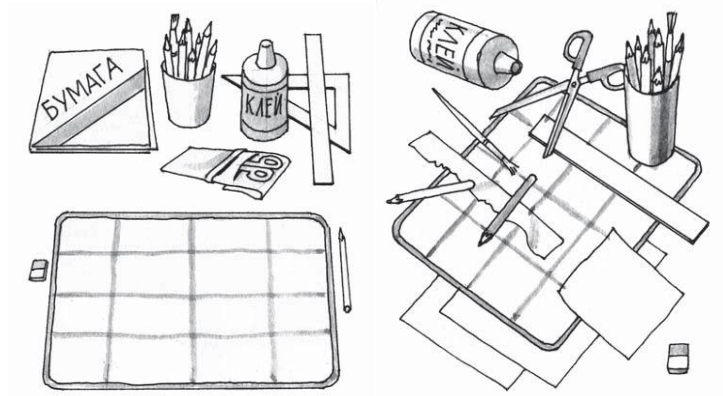

9. Обведи только те заготовки, которые сложены правильно: ровно и аккуратно

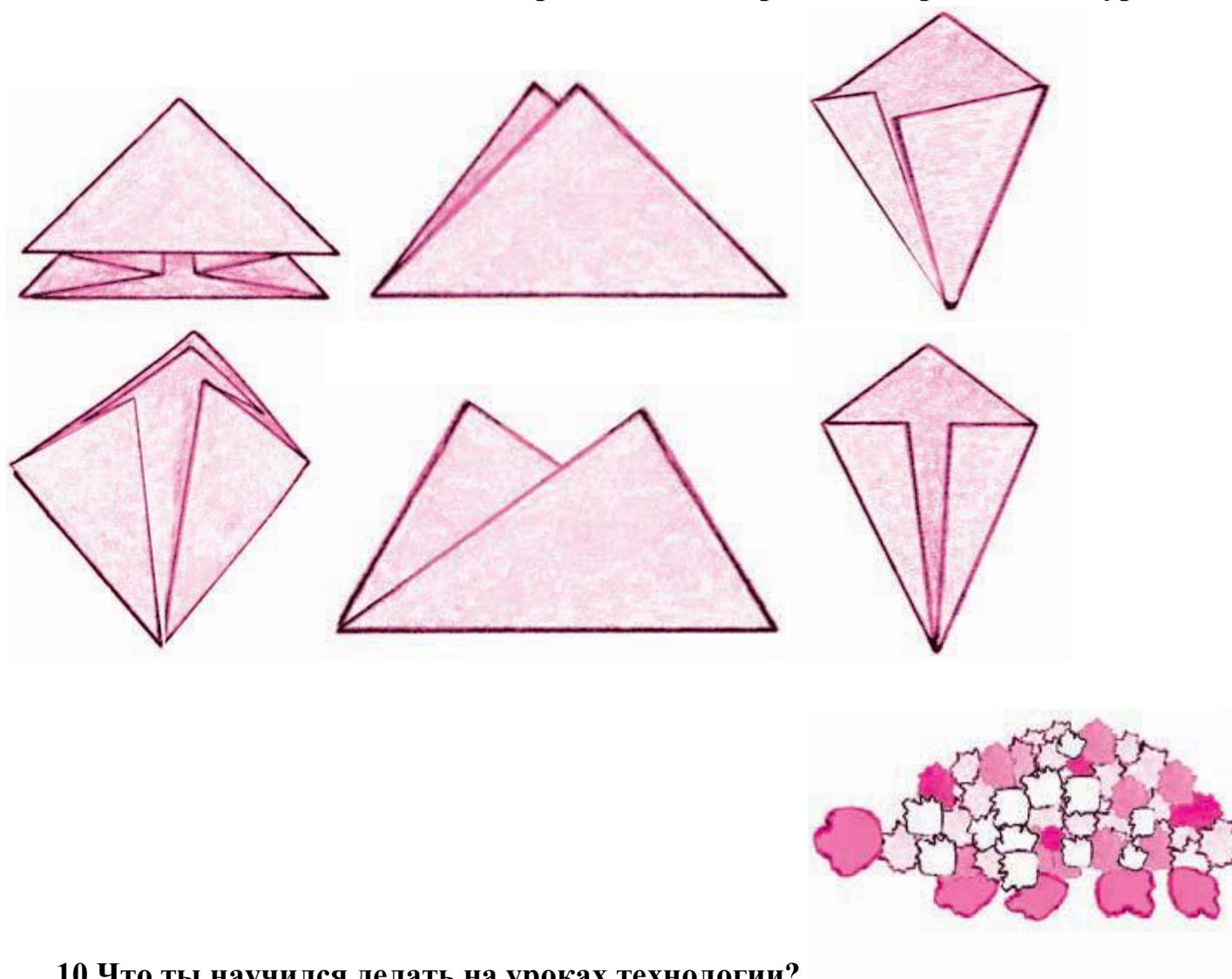

10. Что ты научился делать на уроках технологии?

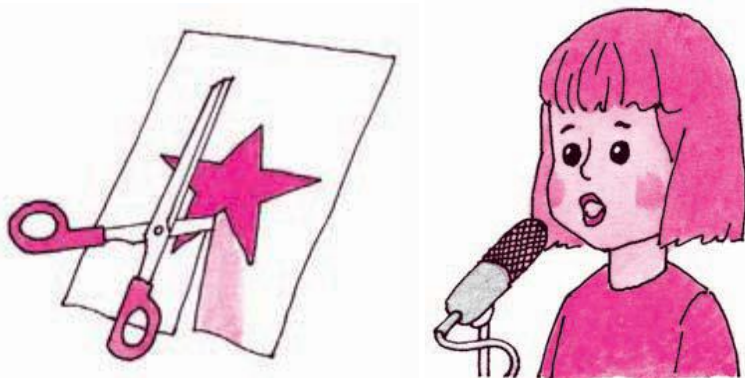

11. При помощи чего мы скрепляли бумагу на уроках технологии? Обведи правильный ответ.

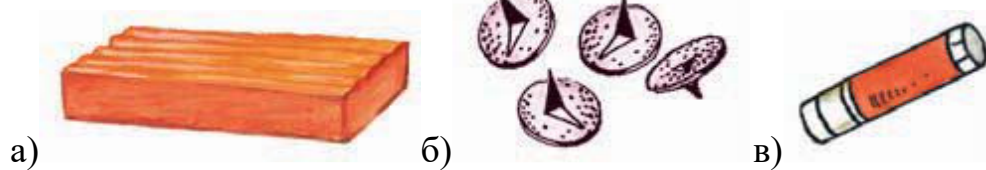

Контрольная работа за 2 четверть 2 класс

Ф.И.....класс.....дата.....

1. Пластилин – это:

- а) природный материал;
- б) материал, созданный человеком.

2. Глина – это:

- а) природный материал;
- б) материал, созданный человеком.

3. Техника оклеивания формы кусочками мягкой бумаги в несколько слоёв – это:

- а) папье-маше;
- б) оригами;
- в) аппликация.

4. Из глины делают:

- а) посуду;
- б) стулья;
- в) бумагу.

5. Перечисли приспособления при работе с глиной, пластилином:

- а) подкладная доска;
- б) катушечные нитки;
- в) стеки;
- г) тряпочки.

6. Выбери только инструменты:

- а) глина;
- б) кисточки;
- в) древесина;
- г) линейка;
- д) карандаш.

7. Какие три цвета используются для хохломской росписи:

- а) зеленый;
- б) красный;
- в) черный;
- г) коричневый;
- д) золотой.

8. Соедини карточки с элементами узоров народных промыслов и их названия:

а)ХОХЛОМА

б)ГОРОДЕЦ

в)ДЫМКА

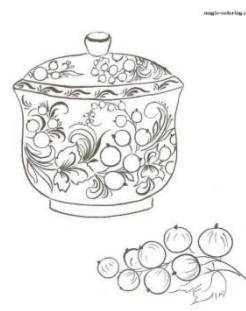
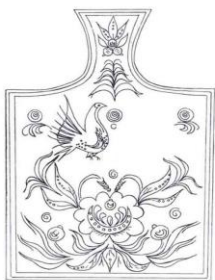

9.Порядок выполнения лошадки из пластилина:

- соедини детали _____
- раздели брусок пластилина на 2 неравные части _____
- вылепи гриву, ушки и хвостик _____
- оформи изделие _____
- из большей части вылепи туловище, из меньшей - голову и шею лошадки _____.

10.Соедини профессию человека и ее значение:

- | | |
|--------------------|--|
| 1.пекарь | а) мастер по изготовлению глиняной посуды |
| 2.гончар | б) человек, который выращивает овощи |
| 3.кондитер | в) мастер, занимающийся выпечкой хлебобулочных изделий |
| 4.резчик по дереву | г) мастер по изготовлению кондитерских изделий |
| 5.садовод | д) мастер по художественной резьбе по дереву |
| 6.овощевод | е) специалист по разведению садовых растений |

ОТВЕТЫ

1. б
2. а
3. а
- 4.а
5. а, в, г
- 6.а, б, д
7. б, г, д
8. б, в, д
- 9.1-в, 2-б, 3-а.
- 10.б, д, а, в, г.
11. 1-в, 2-а, 3-г,4-д, 5-е, 6-б.

Контрольная работа за 3 четверть .

Ф.И.....класс.....дата.....

1. Аппликация из цветной бумаги.

- а). детали склеиваются
- б). детали сшиваются
- в). детали сколачиваются гвоздями

2. Можно ли сделать красивые поделки с ватными деталями?

- а). нет
- б). да

3. Что можно сделать из соломы?

- а). накрыть крышу
- б). сделать метлу

в). сделать поделку

4. Что такое игольница?

а). подушечка

б. ежика

в). кактус

5. Как можно размягчить пластилин?

а). разогреть на батарее

б). разогреть на солнце

в). разогреть теплом своих рук

6. Как правильно передавать ножницы?

а). кольцами вперед

б). кольцами к себе

в). с раскрытыми лезвиями

7. Кисточку после работы с клеем необходимо:

а). вымыть водой

б). вымыть водой с мылом

в). выбросить

г). высушить

8. Правила безопасности труда и личной гигиены, если клей попал в глаза:

а) быстро протираем глаза сухой салфеткой;

б) промываем проточной водой;

в) зажимаем глаза ладонью и держим так некоторое время.

9. Интерьер – это...

а) мебель, предметы;

б) внутренний мир дома, складывающийся из отдельных вещей;

в) расположение комнат.

10. Архитектура – это ...

а) здания и сооружения, создающие материально организованную среду, необходимую людям для их жизни и деятельности;

б) искусство проектировать и строить сооружения;

в) всё выше перечисленное.

11. Оригами – это ...

- а) блюдо японской кухни;
- б) техника складывания из бумаги;
- в) японский национальный костюм.

Инструкция для учащихся.

До начала выполнения тестового задания внимательно прочитайте полностью задание.

Выполняйте задания в предложенной последовательности.

Не задерживайтесь слишком долго, если не сможете выполнить определенное задание, переходите к следующему, лучше вернуться к нему в конце, если останется время.

Тестовое задание считается выполненным, если в нем отмечены или записаны все правильные ответы и не отмечено ни одного неправильного ответа.

За каждое правильно выполненное тестовое задание ученик получает - 1 балл, если неправильно выполнено – 0 баллов.

Промежуточная контрольная работа по технологии во 2 классе.

Фамилия _____

Имя _____

Дата проведения _____

Вариант 1.

Выберите правильный ответ.

1. Правила безопасности труда при работе режущими и колющими инструментами:

- а) ножницы подают кольцами вперёд;
- б) ножницы подают острыми концами;
- в) нужно иметь свои ножницы.

2. Правила безопасности труда и личной гигиены, если клей попал в глаза:

- а) быстро протираем глаза сухой салфеткой;
- б) промываем проточной водой;
- в) зажимаем глаза ладонью и держим так некоторое время.

3. Подчеркни названия инструментов.

Ножницы, пластилин, мел, молоток, бумага, ткань, игла, нитки, лопата, клей, глина.

4. Оригами – это искусство

- а) складывания бумажных фигурок;
- б) фигурок из пластилина;
- в) фигурок из глины

5. Подберите предложение, в котором описывается назначение техники, и соедините его стрелкой с соответствующим названием.

Техника	Назначение
папье-маше	создание объемных изделий из пластичных материалов
лепка	изготовление плоского изделия приёмом наклеивания деталей на основу

Аппликация	оклеивание формы кусочками мягкой бумаги
------------	--

6. Аппликация из цветной бумаги:

- а) детали склеиваются;
- б) детали сшиваются;
- в) детали сколачиваются гвоздями.

7. Швы для вышивания:

- а) «вперёд иголка»;
- б) «назад иголка»;
- г) «иголка в сторону».

8. Установите соответствие:

Инструмент	Назначение инструмента
Линейка	Шитье
Пяльцы	Вязание
Крючок	Измерение длины
Иголка	Вышивание

9. Подчеркни, что относится к природным материалам.

Листья, желуди, картон, цветы, бумага, семена, кора, ткань.

10. Разгадайте кроссворд.

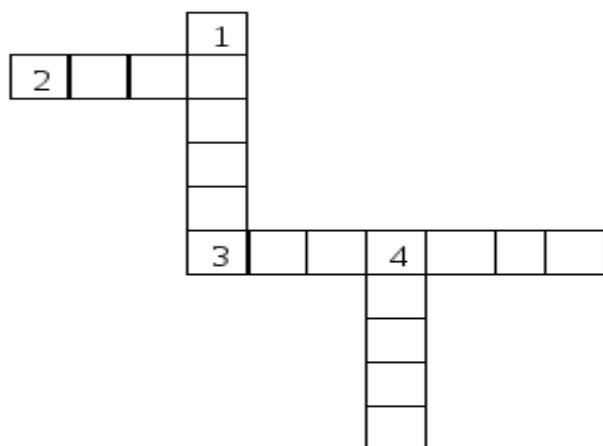

Вопросы:

- 1. Плотная бумага.
- 2. Инструмент для шитья.
- 3. Инструмент для вырезания из бумаги.
- 4. Материал для вдевания в иголку.

Вариант 2.

Выберите правильный ответ.

1. Правила безопасности труда и личной гигиены, если клей попал в глаза:

- а) быстро протираем глаза сухой салфеткой;
- б) промываем проточной водой;
- в) зажимаем глаза ладонью и держим так некоторое время.

2. Оригами – это искусство

- а) складывания бумажных фигурок;
- б) фигурок из пластилина;
- в) фигурок из глины

3. Подчеркни, что относится к природным материалам.

Листья, желуди, картон, цветы, бумага, семена, кора, ткань.

4. Аппликация из цветной бумаги:

- а) детали склеиваются;
- б) детали сшиваются;
- в) детали сколачиваются гвоздями

5. Подберите предложение, в котором описывается назначение техники, и соедините его стрелкой с соответствующим названием.

Техника	Назначение
папье-маше	создание объемных изделий из пластичных материалов
лепка	изготовление плоского изделия приёмом наклеивания деталей на основу
Аппликация	оклеивание формы кусочками мягкой бумаги

6. Правила безопасности труда при работе режущими и колющими инструментами:

- а) ножницы подаются кольцами вперёд;
- б) ножницы подаются острыми концами;
- в) нужно иметь свои ножницы.

7. Швы для вышивания:

- а) «вперёд иголка»;
- б) «назад иголка»;
- г) «иголка в сторону».

8. Установите соответствие:

Инструмент	Назначение инструмента
Линейка	Шитье
Пяльцы	Вязание
Крючок	Измерение длины
Иголка	Вышивание

9. Подчеркни названия инструментов.

Ножницы, пластилин, мел, молоток, бумага, ткань, игла, нитки, лопата, клей, глина.

10. Разгадайте кроссворд.

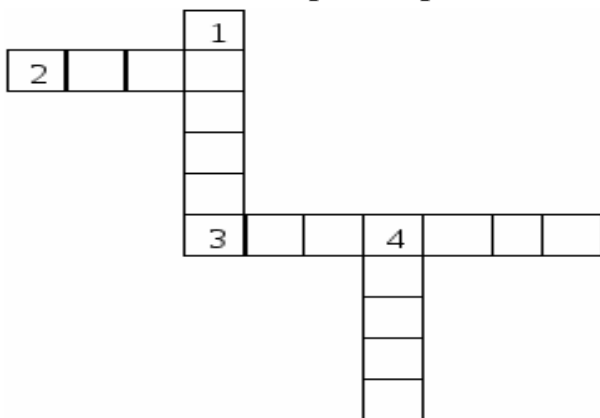

Вопросы:

1. Плотная бумага.
2. Инструмент для шитья.
3. Инструмент для вырезания из бумаги.
4. Материал для вдевания в иголку.

**Паспорт фонда оценочных средств
по предмету «Изобразительное искусство»**

№ п/п	Наименование оценочного средства	Чет верть	Разработчик
2 класс			
1.	Контрольная работа за 1 четверть.	I	Б. М. Неменский. Уроки изобразительного искусства, поурочные разработки, 2 класс М.: Просвещение.
2.	Контрольная работа за 2 четверть.	II	Б. М. Неменский. Уроки изобразительного искусства, поурочные разработки, 2 класс М.: Просвещение.
3.	Промежуточная контрольная работа.	IV	Б. М. Неменский. Уроки изобразительного искусства, поурочные разработки, 2 класс М.: Просвещение.

**Фонд оценочных материалов
по предмету «Изобразительное искусство». 2 класс.**

1. Контрольная работа по изобразительному искусству за 1 четверть.

2 класс

ФИО _____ Класс: _____ Дата: _____

1. Выбери группу основных цветов.

- а) синий, оранжевый, бежевый
- б) синий, красный, жёлтый
- в) оранжевый, фиолетовый, голубой

2. Как называется вид искусства, произведения в котором создаются красками?

- а) живопись
- б) скульптура
- в) архитектура

3. Отгадай загадки

1) Черный Ивашка –
Деревянная рубашка,

Где носом поведет,

Там заметку кладет. (_____)

2) Если ей работу дашь _

Зря трудился карандаш. (_____)

**4. Какие цвета относятся к холодным, какие - к теплым?
(распредели по группам)**

Теплые	Холодные

-Желтый, оранжевый, синий, красный, зеленый, фиолетовый, сиреневый, голубой.

5. Как называется картина, на которой изображается природа?

- а) портрет
- б) пейзаж
- в) натюрморт

6. Назови цвета радуги.

7. Рассмотрите рисунок. Это:

- A) портрет
- B) пейзаж
- C) натюрморт
- D) скульптура



8. Незнайка провел наклонные линии. Определите, где работа Незнайки.

A)	B)	C)	D)

9. Архитектура - это...

- а) статуи
- б) здания
- в) посуда, ткани

10. 4. Выберите художественный материал:

- A) краски
- B) кисть
- C) карандаш
- D) портрет

2. Контрольная работа за 2 четверть. 2 класс

ФИО _____ **Класс:** _____ **Дата:** _____

1. Как еще можно назвать картинки в детских книжках?

- A) поделки
- B) аппликации
- C) иллюстрации
- D) фотографии

2. Вспомните сказку «Колобок». Отметьте иллюстрацию к этой сказке.



3. Реальное изображение человека – это:

- A) портрет
- B) пейзаж
- C) натюрморт
- D) все ответы верны

4. К какому жанру относится изображение природы?

- а) пейзаж
- б) натюрморт
- в) портрет

5. Отметьте неверное утверждение.

- A) Кисть после работы нельзя оставлять в баночке.
- B) Перед тем, как брать новую краску, кисть нужно помыть в воде.
- C) Кисточку не держите у самого кончика.
- D) Коробочки с красками оставляйте открытыми, пусть просохнут.

6. Определите, где художник использовал растительный орнамент.

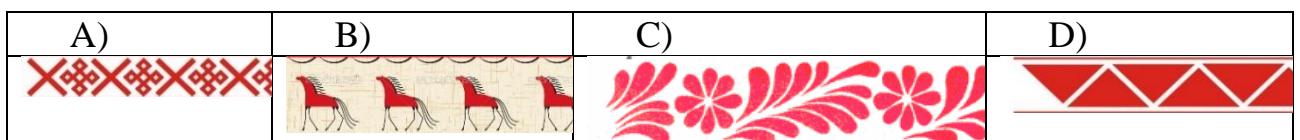

7. Рассмотрите изображение. Определите вид изобразительного искусства.

- А) живопись
- В) графика
- С) скульптура
- Д) декоративно-прикладное искусство



8. Рассмотрите изображение. Определите вид изобразительного искусства.

- А) архитектура
- В) графика
- С) скульптура
- Д) декоративно-прикладное искусство



- 1) Статуя – это...
 - а) рисунок
 - б) живопись
 - в) скульптура

10. Ребята смешали две краски (жёлтую и синюю). Какой цвет они получили?



- А) коричневый
- В) черный
- С) зеленый
- Д) красный

Промежуточная контрольная работа по изобразительному искусству.

2 класс.

ФИО _____ Класс: _____ Дата: _____

1.Рисунки, созданные карандашом, тушью, углём называются:

- а) живопись
- б) графика
- в) скульптура

2.Что такое цветовой круг?

- а) расположение цветов по порядку
- б) размещение кисточек.
- в) смешение красок.

3. Как называется наука, которая рассказывает о цвете?

- а) цветоведение
- б) спектр

4.Как называется картина, на которой изображается природа?

- а) портрет
- б) натюрморт
- в) пейзаж

5.Какой жанр переводится как «мёртвая натура»?

- а) портрет

б) натюрморт

в) пейзаж

6.Изображение лица человека это –...

а) портрет

б) натюрморт

в) пейзаж

7. Очертание, контур внешней формы предмета – это...

а) композиция;

б) силуэт;

в) тень.

8. Расставьте цифры от 1 до 4, определив последовательность рисования кленового листа:

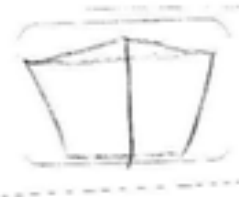
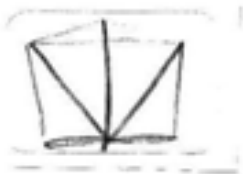

9. Найдите соответствие:

1.Изображение человека

Архитектура

2.Изображение природы

Натюрморт

3.Проекты зданий

Портрет

4.Изображение «неживой природы»

Пейзаж

5.Украшение предметов

Скульптура

6.Лепка человека и животных

Дизайн (декор)

10. В каком городе находится Государственная Третьяковская галерея?

а) Санкт-Петербург

б) Казань

в) Москва

**Фонд оценочных средств по предмету «Физическая культура»,
2 класс.**

Контрольная работа за 1 четверть 2 класс

ФИО _____ **Класс:** _____ **Дата:** _____

1. Можно ли читать лёжа?

- А. Нельзя
- Б. Можно
- В. Иногда можно



1. Зачеркни лишний предмет



3. Зачем нужно заниматься физкультурой?

- А. Чтобы не болеть
- Б. Чтобы стать сильным и здоровым
- В. Чтобы быстро бегать

4. Гимнастическая палка, обруч, мяч, гантели, скакалка-это:

- А. Предметы для игры
- Б. Школьные принадлежности
- В. Спортивный инвентарь

5. Что поможет тебе правильно распределять время:

- А. Часы
- Б. Режим дня
- В. Секундомер

Ответы:

- 1. А.
- 2. В.
- 3. Б.
- 4. В.
- 5. Б.

Контрольная работа по физической культуре за 2 четверть 2 класс

ФИО _____ Класс: _____ Дата: _____

1. Лучший отдых-это:

- А. Движение
- Б. Просмотр телевизора
- В. Рисование

2. Что помогает проснуться твоему организму:

- А. Еда
- Б. Утренняя зарядка
- В. Будильник

3. Для чего нужны физкультминутки?

- А. Снять утомление
- Б. Чтобы проснуться
- В. Чтобы быть здоровым

4. Чтобы осанка была правильной нужно:

- А. Заниматься физкультурой
- Б. Развивать все мышцы тела
- В. Плавать

5. Зачеркни лишний предмет



Ответы:

1. А.
2. Б.
3. А.
4. Б.
5. В.

Контрольная работа по физической культуре за 3 четверть 2 класса
ФИО _____ **Класс:** _____ **Дата:** _____

1. Победителя Олимпийских игр древности награждали венком.

Из чего он был свит?

- А) из оливы; В) из лавра;
Б) из бузины; Г) из сельдерея.

2. Что олицетворяют собой цвета колец в олимпийском символе?

- А) континенты; В) цвета городов древней Греции;
Б) цвета радуги; Г) дружбу народов мира.

3. Могла ли женщина участвовать на Олимпийских играх в древности?

- А) да; Б) нет; В) да, если она из знатного рода;
Г) да, если она училась в гимназии (древнегреческой школе)

4. Какого цвета фон Олимпийского флага?

- А) бледно-жёлтый; В) бледно-голубой;
Б) белый; Г) бледно-зеленый.

5. Как называется часть тела человека, обозначенная знаком вопроса?

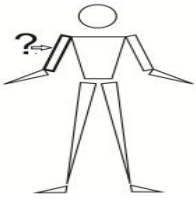

- А) предплечье;
- Б) плечо;
- В) ключица;
- Г) рука.

6. Как называется расстояние между занимающимися в шеренге?

- А) шеренга; В) интервал;
- Б) дистанция; Г) расстояние.

7. Как называется обувь для бега?

- А) кеды; Б) ботинки; В) чешки; Г) шиповки.

8. Какая страна является родиной футбола?

- А) Россия; Б) Италия; В) Англия; Г) Канада.

9. Быстрее, выше, сильнее – это

- А) реклама В) речёвка
- Б) девиз Г) крылатое выражение

10. Какое физическое качество развивается при выполнении вися на согнутых руках?

- А) координация; В) статическая сила;
- Б) быстрота; Г) выносливость.

Промежуточная контрольная работа по физической культуре 2 класс.
ФИО _____ **Класс:** _____ **Дата:** _____

1. Чтобы быть всегда здоровым и крепким, нужно:

- хорошо питаться

- много учиться

делать зарядку

- больше спать

2. Как называется период, отведенный на отдых и занятия?

- здоровый образ жизни

- рациональное питание

- режим двигательной активности

распорядок дня

3. Отгадайте загадку:

«Кроссы пробегаем, делаем зарядку,

Со здоровьем будет все у нас в порядке,

Спорт нам помогает сохранить фигуру,

Спорт нас закаляет! Все на ...»

физкультуру

- процедуру

- эстафету

- олимпиаду

4. В какой обуви необходимо находиться на уроке физкультуры?

- тапочки

кроссовки

- ботинки

- шлепки

5. Какая страна является родиной олимпийских игр?

- Бразилия

- Португалия

+Греция

- Япония

6. С какой периодичностью проходят Олимпийские игры?

- ежегодно

- 1 раз в 5 лет

- 2 раза в 5 лет

1 раз в 4 года

7. При помощи чего можно взбодрить организм человека, чтобы быстрее проснуться утром?

- будильника

- плаванья

- еды

зарядки

8. Какое количество колец изображено на олимпийской символике?

пять

- два

- три

- одно

9. Назови основные части тела:

а) нос, глаза, уши

б) голова, руки, ноги, туловище

в) коленки, локти, пальцы

10. Олимпийские игры бывают:

а) летние и зимние

б) осенние

в) весенние.

**Паспорт фонда оценочных средств
по предмету «Английский язык»**

№ п/п	Наименование оценочного средства	Четверть	Разработчик
2 класс			
1.		I	
2.	«This is My House!»	II	Английский язык. Рабочая тетрадь. 2 класс: пособие для учащихся общеобразовательных учреждений с приложением на электронном носителе. / [Н.И. Быкова, Д. Дули, М.Д. Пospelова, В. Эванс]. – 2-е изд. – М.: Express Publishing: Просвещение, 2018. – 73 с.:ил.
3.	«I like Food!» «Animals in Action!» «In My Toy Box!»	III	Английский язык. Рабочая тетрадь. 2 класс: пособие для учащихся общеобразовательных учреждений с приложением на электронном носителе. / [Н.И. Быкова, Д. Дули, М.Д. Пospelова, В. Эванс]. – 2-е изд. – М.: Express Publishing: Просвещение, 2018. – 73 с.:ил.
4.	«We love summer!»	IV	Английский язык. Рабочая тетрадь. 2 класс: пособие для учащихся общеобразовательных учреждений с приложением на электронном носителе. / [Н.И. Быкова, Д. Дули, М.Д. Пospelова, В. Эванс]. – 2-е изд. – М.: Express Publishing: Просвещение, 2018. – 73 с.:ил.

Фонд оценочных средств по предмету «Английский язык».

2 класс.

1. Контрольная работа за 2 четверть.

1. Напишите буквы в алфавитном порядке

Вв. Ff, Rr , Tt, Dd, Uu, Aa , Hh, Ii, Oo, Pp, Ww, Qq,

2. Соотнеси слова с картинками.

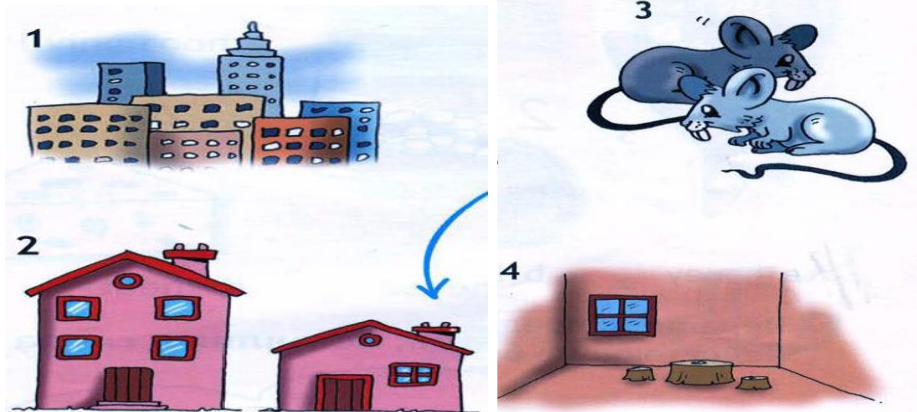

Aa bareroombtwomicecatown

dasmallhouse

3 Закончи предложение и перепиши его в тетрадь.

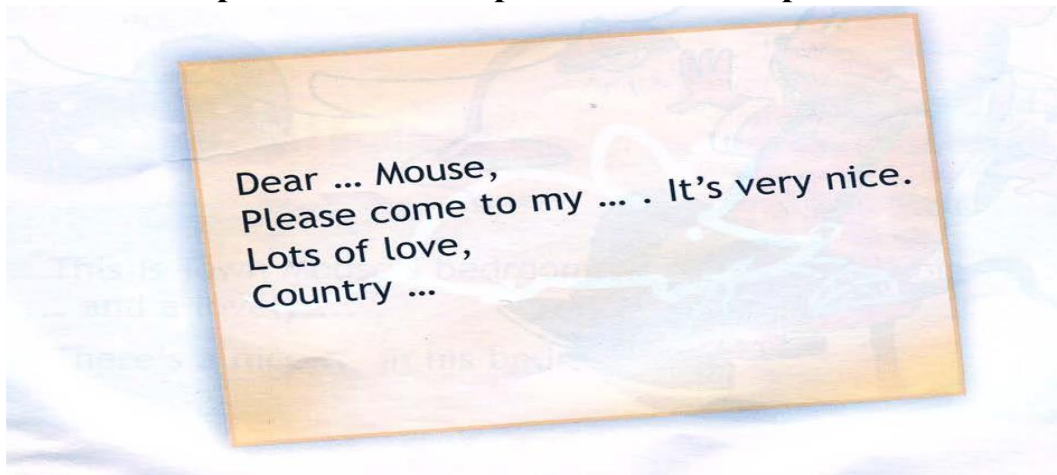

2. Контрольная работа за 3 четверть.

1 Соотнеси слова с картинками.

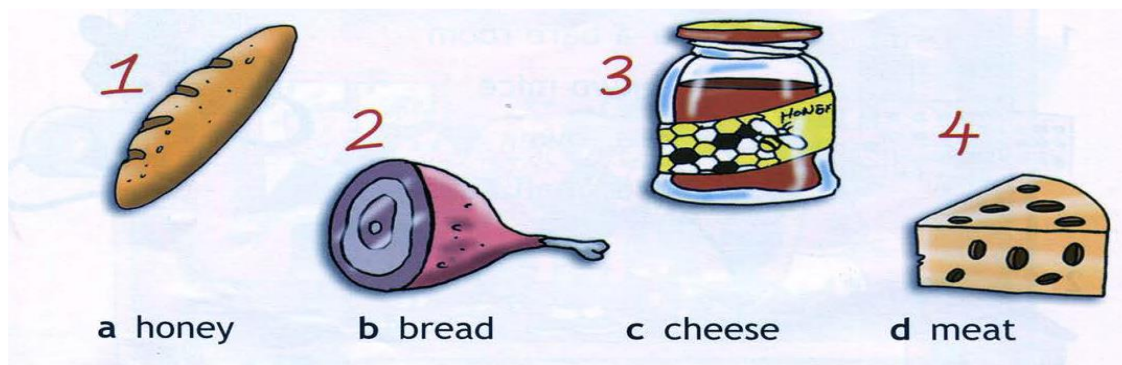

2 Перепиши предложения в тетрадь, вставляя в слова недостающие буквы.

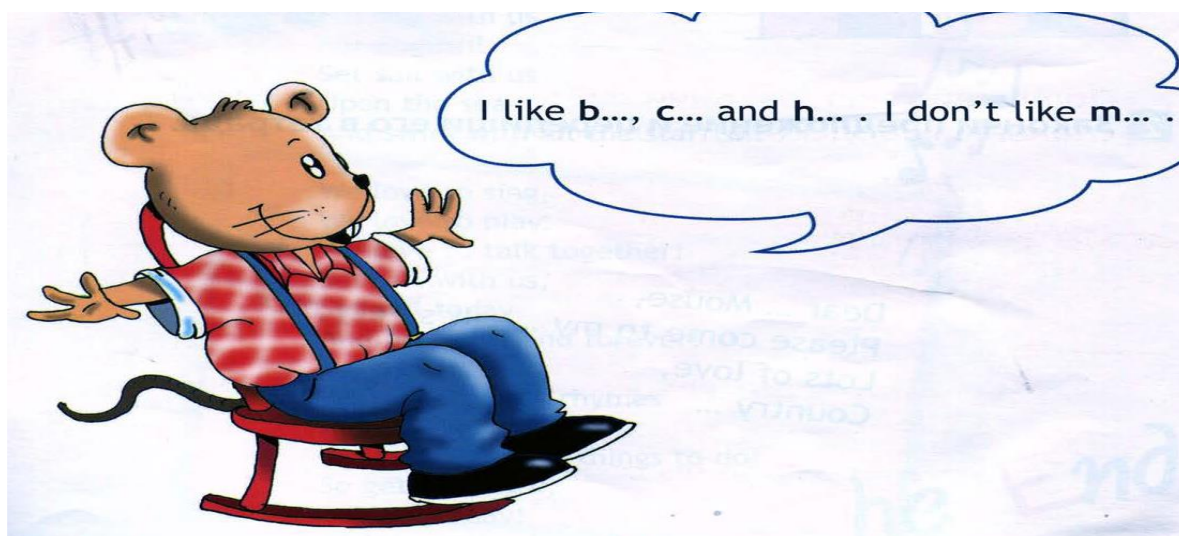

3 Соотнеси слова с картинками.

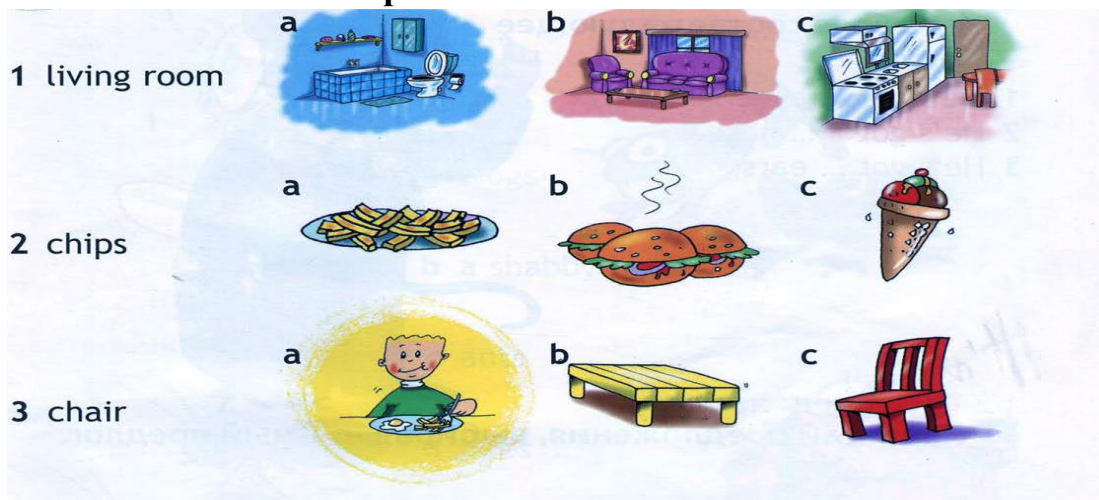

3. Контрольная работа за 4 четверть.

1. Прочитай текст, закончи предложения и нарисуй спальню городского мышонка.



**This is Town Mouse's bedroom. Look! There's a big and lovely
There's a nice in his bedroom too.**

2. Прочитай предложения, вставляя соответствующее слово.

- 1 He's got ... eyes.
- 2 He's got a ... nose.
- 3 He's got ... ears.

3. Прочитай предложения, выбирая нужный предлог.

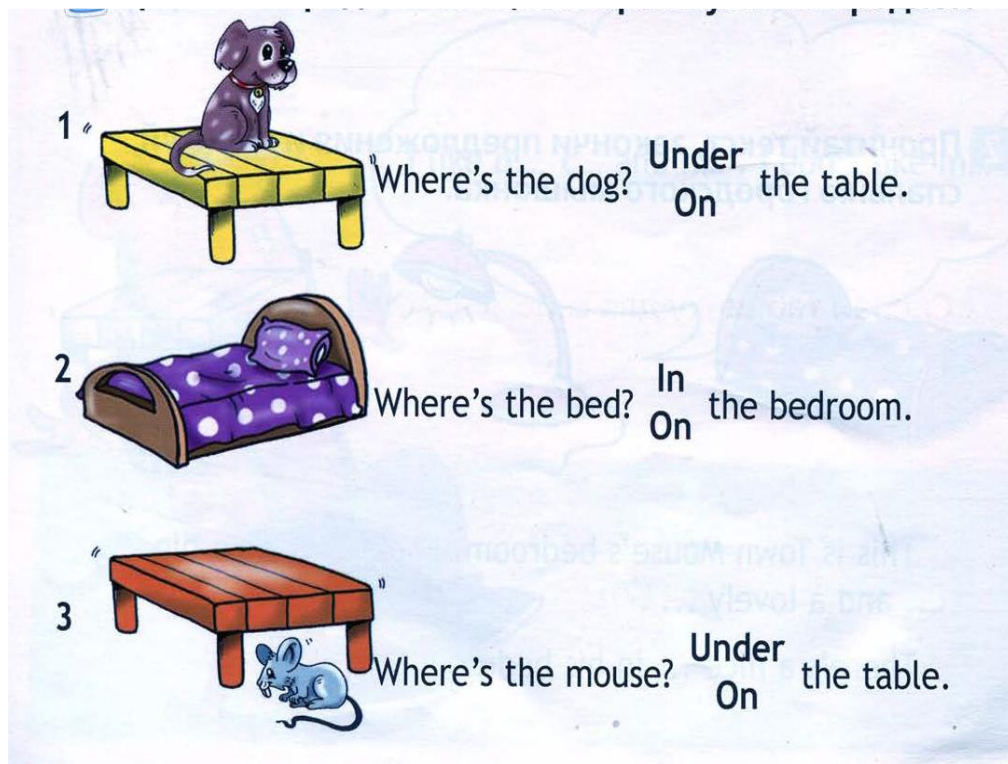

4. Посмотри на картинки и подбери правильные названия.

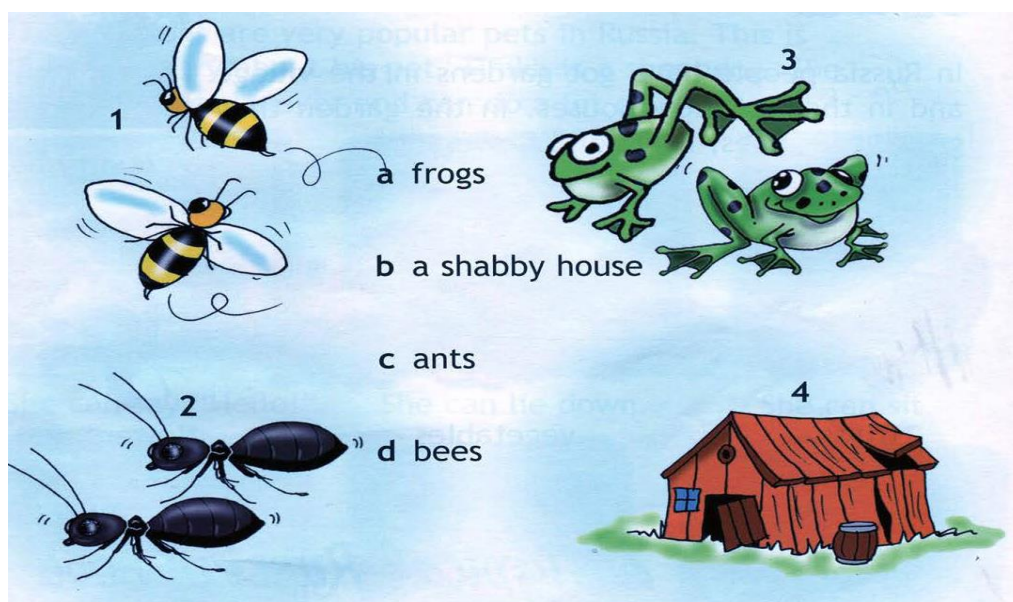

Критерии оценивания.

Критерии оценивания умений обучающихся младших классов (английский язык)

При обучении английскому языку детей 9-10 лет вряд ли стоит говорить о прямом контроле учебных действий, произносительных, грамматических, лексических навыков, а также речевых умений учащихся. Вместе с тем, занятия по иностранному языку, как и по любому общеобразовательному предмету, включённому в сетку часов начальной школы, должны оцениваться в какие-то фиксированные промежутки учебного времени (четверти, полугодия, годы) При изучении курса предполагается проведение 3-х видов контроля:

текущий: При проведении текущего контроля не делается акцент на урок контроля, а проверка ЗУН проводится в игровой ненавязчивой форме. (контроль ЗУН по лексике, грамматике, орфографии);

• **рубежный:** (аудирования, чтения, говорения или письма в конце четверти);

• **итоговый:** Важным условием контроля и оценки речевых умений учащихся также является соблюдение следующего условия: характер заданий, предлагаемых в качестве контрольных, должен быть хорошо знаком учащимся. (контроль всех видов речевой деятельности в конце учебного года).

Результаты проверочных (контрольных) работ оцениваются по пятибалльной шкале.

Критерии оценивания говорения .Монологическая форма

Отметка	Характеристика ответа
5	Учащийся логично строит монологическое высказывание (описание, рассказ) в соответствии с коммуникативной задачей, сформулированной в задании. Лексические единицы и грамматические структуры используются уместно. Ошибки практически отсутствуют. Речь учащегося понятна: практически все звуки в потоке речи произносятся правильно, соблюдается правильный интонационный рисунок. Объем высказывания - не менее 5 фраз
4	Учащийся логично строит монологическое высказывание (описание, рассказ) в соответствии с коммуникативной задачей,

	<p>сформулированной в задании. Используемые лексические единицы и грамматические структуры соответствуют поставленной коммуникативной задаче. Учащийся допускает отдельные лексические и грамматические ошибки, которые не препятствуют пониманию его речи. Речь учащегося понятна, учащийся не допускает фонематических ошибок. Объем высказывания – не менее 5 фраз</p>
3	<p>Учащийся строит монологическое высказывание (описание, рассказ) в соответствии с коммуникативной задачей, сформулированной в задании. Но: - высказывание не всегда логично, имеются повторы, - допускаются лексические и грамматические ошибки, которые затрудняют понимание. Речь отвечающего в целом понятна, учащийся в основном соблюдает интонационный рисунок. Объем высказывания – менее 5 фраз</p>
2	<p>Коммуникативная задача не выполнена. Содержание ответа не соответствует поставленной в задании коммуникативной задаче. Допускаются многочисленные лексические и грамматические ошибки, которые затрудняют понимание. Речь плохо воспринимается на слух из-за большого количества фонематических ошибок.</p>

Диалогическая форма .

Отметка	Характеристика ответа
5	<p>Учащийся логично строит диалогическое общение в соответствии с коммуникативной задачей. Учащийся демонстрирует навыки и умения речевого взаимодействия с партнером:</p>

	<p>способен начать, поддержать и закончить разговор. Используемый языковой материал соответствует поставленной КЗ. Лексические и грамматические ошибки практически отсутствуют.</p> <p>Речь учащегося понятна: он не допускает фонематических ошибок, практически все звуки в потоке речи произносит правильно, соблюдает правильный интонационный рисунок. Объем высказывания – не менее 3-4 реплик с каждой стороны.</p>
4	<p>Учащийся логично строит диалогическое общение в соответствии с коммуникативной задачей. Уч-ся в целом демонстрирует навыки и умения языкового взаимодействия с партнером: способен начать, поддержать и закончить разговор. Используемый словарный запас и грамматические структуры соответствуют поставленной КЗ. Могут допускаться некоторые лексические ошибки, не препятствующие пониманию. Речь понятна: нет фонематических ошибок, практически все звуки в потоке речи произносит правильно, в основном соблюдает правильный интонационный рисунок. Объем высказывания менее заданного: 3- 4 реплик с каждой стороны.</p>
3	<p>Уч-ся логично строит диалог в соответствии с КЗ. Однако не стремится поддержать беседу. Используемые ЛЕ и ГС соответствуют поставленной КЗ. Фонематические, лексические и грамматические ошибки не затрудняют общение. Но: - встречаются нарушения в использовании лексики, - допускаются отдельные грубые грамматические ошибки. Общеизвестные и простые слова произносятся неправильно. Объем высказывания менее заданного: 3- 4</p>

	реплик с каждой стороны.
2	КЗ не выполнена. Уч-ся не умеет строить диалогическое общение, не может поддержать беседу. Используется крайне ограниченный словарный запас, допускаются многочисленные лексические и грамматические ошибки, которые затрудняют понимание. Речь плохо воспринимается на слух из-за большого количества фонематических ошибок.

Критерии оценивания чтения учащихся

Отметка	Характеристика чтения
5	Хорошо владеет правилами чтения, практически не допускает ошибок. Темп чтения беглый, естественный (близкий к естественному). Ошибки делает незначительные и легко исправляет их сам. Демонстрирует освоенность всех изученных правил чтения. Учащийся полностью понял содержание текста и выполнил все задания к текстам.
4	Достаточно хорошо владеет техникой чтения, допускает 2-4 ошибки в пределах изученного материала, не препятствующих общему пониманию прочитанного, и сам может их исправить. Чтение в ровном темпе, с небольшими паузами. Учащийся понял содержание текста за исключением деталей и выполнив 2/3 заданий к тексту.
3	Темп речи невысокий, с заметными паузами. Использует простые речевые модели. Допускает большое количество ошибок, иногда препятствующих пониманию прочитанного. Учащийся понял только основное содержание текста и выполнил 1/3 задания к тексту.

2	Большое количество грубых ошибок, часто препятствующих пониманию смысла прочитанного. Темп чтения низкий. Не владеет правилами чтения, допускает большое количество грубых ошибок, препятствующих пониманию прочитанного. Темп чтения очень низкий.
---	---

Критерии оценивания аудирования учащихся

Отметка	Характеристика ответов
5	Учащиеся полностью поняли содержание текста на слух и выполнили все задания по тексту. Полное понимание (90-100%) Максимально допустимое количество смысловых ошибок (искажение, опущение, добавление информации) при ответе на вопросы к прослушанному тексту – 1. Максимальное количество грамматических ошибок – 1.
4	Учащиеся поняли содержания текста без деталей на слух и выполнили 2/3 задания. Понято более 70% содержания Максимально допустимое количество смысловых ошибок (искажение, опущение, добавление информации) при ответе на вопросы к прослушанному тексту - 2. Максимальное количество грамматических ошибок – 2.
3	Учащиеся поняли только основной смысл текста на слух с небольшим искажением деталей содержания и выполнили 1/3 задания. Понято более 50% содержания. Максимально допустимое количество смысловых ошибок (искажение, опущение, добавление информации) при ответе на

	вопросы к прослушанному тексту – 2. Максимальное количество грамматических ошибок – 4.
2	Учащиеся не поняли содержания текста и выполнили задания по тексту не правильно. Понято менее 50% содержания. Максимально допустимое количество смысловых ошибок при ответе на вопросы к прослушанному тексту – более 3. Максимальное количество грамматических ошибок – 5.

Критерии оценивания письменной работы учащихся

Отметка	Объем правильно выполненных заданий (в % от общего объема работы)
5	Превышает 75% Учащийся выполнил грамматически правильно 4 задания
4	Не превышает 65-75% Учащийся выполнил 3 задания, допустив 2-3 грамматические ошибки.
3	Не превышает 50%-65% Учащийся допустил 4-5 грамматических ошибок и выполнил 1 задание.
2	Не превышает 25% Учащийся не выполнил ни одного задания правильно.

**Паспорт фонда оценочных средств
по предмету «Русский язык»**

№ п/п	Наименование оценочного средства	Четверть	Разработчик
3 класс			
5.	Диктант «Прощание с осенью»	I	Канакина В. П. Щёголева Г. С. Русский язык. Сборник диктантов и самостоятельных работ. 1-4 класс. Просвещение. 2019 г.
6.	Диктант «Снеговик»	II	Канакина В. П. Щёголева Г. С. Русский язык. Сборник диктантов и самостоятельных работ. 1-4 класс. Просвещение. 2019 г.
7.	Диктант «Весна»	III	Канакина В. П. Щёголева Г. С. Русский язык. Сборник диктантов и самостоятельных работ. 1-4 класс. Просвещение. 2019 г.
8.	Контрольная работа за год "Соловьиная песня"	IV	Канакина В. П. Щёголева Г. С. Русский язык. Сборник диктантов и самостоятельных работ. 1-4 класс. Просвещение. 2019 г.

**Фонд оценочных средств
по предмету «Русский язык», 3 класс
1. Контрольный диктант за первую четверть «Прощание с осенью»**

Прощание с осенью.

В октябре стоит сырая погода. Весь месяц льют дожди. Дует осенний ветер. Шумят в саду деревья.

Ночью перестал дождь. Выпал первый снег. Кругом светло. Все вокруг стало нарядным. Две вороны сели на березу. Посыпался пушистый снежок. Дорога подмерзла. Хрустят листья и трава на тропе у дома.

Слова для справок: стало, подмерзла.

Грамматические задания:

1. В первом предложении подчеркнуть подлежащие и сказуемое.
2. Разобрать по составу слова: осенний, саду.
3. Выписать из текста слово, в котором букв больше, чем звуков.

2. Контрольный диктант «Снеговик»

Снеговик

Стоит чудесный зимний день. Падает лёгкий снег. Деревья одеты в белые шубки. Спит пруд под ледяной коркой. Яркое солнце на небе. Выбежала группа ребят. Они стали лепить снеговика. Глазки сделали ему из светлых льдинок, рот и нос из морковки, а брови из угольков. Радостно и весело всем!

Грамматическое задание

1. В первом предложении подчеркните главные члены и укажите части речи.
2. Разберите слова по составу: вариант 1 – зимний, шубки; вариант 2 – белые, морковки.
3. Найдите в тексте и запишите по одному слову с проверяемым безударным гласным звуком в корне, парным по глухости-звонкости согласным, произносимым согласным. Рядом запишите проверочные слова.

3. Контрольный диктант «Весна»

Весна

Наступила поздняя весна. Погода стоит чудесная. Яркие лучи солнца ласкают землю. Тепло. Из земли показалась молодая травка. На поляне появились голубые подснежники. На берёзах и тополях набухли почки. В лесу запахло берёзовым соком. Скоро на деревьях зазеленеют листья. Вот уже видны их первые зелёные язычки. Хорошо весной!

Птицы поют свои весёлые песни. Радостно чирикают воробьи. Прыгают шустрые синички. Все рады весне.

Грамматические задания:

1 вариант

1. Разберите 5 предложение по членам и частям речи.

2. Подобрать и записать однокоренные слова разных частей речи (не менее двух) с корнем – зим-

2 вариант

1. Разберите 6 предложение по членам и частям речи.

2. Подобрать и записать однокоренные слова разных частей речи (не менее двух) с корнем – сад -

4. Контрольная работа за год "Соловьиная песня"

Соловьиная песня

Закатилось солнце. Угасает длинный день. Смолкают голоса птиц. Наступает тишь.

Но вот в сумраке вечера послышалась новая птичья песня. Певец пробует свой сильный чудесный голос. Щёлкнул, издал протяжный свист. Помолчал чуточку, снова засвистал, залился трелью.

Кто это так хорошо поёт в сумерках? Вот он сидит на суку. Сам серый. Ростом с воробья.

Птичка подняла головку, открыла клюв. Легко и свободно плывёт в ночной тишине соловьиная песня.

Грамматическое задание

1. Выпишите из текста два слова с безударными гласными в корне. Рядом запишите проверочные слова.

2. Выпишите из текста два слова с приставками. Приставки выделите.

3. Разберите предложения по членам: вариант 1 - второе, вариант 2 — третье.

Критерии оценивания письменных работ предмета «Русский язык»

Диктант.

- «5» – за работу, в которой нет ошибок.
- «4» – за работу, в которой допущено 1 – 2 ошибки.
- «3» – за работу, в которой допущено 3 – 5 ошибок.
- «2» – за работу, в которой допущено более 5 ошибок.

Примечание: Повторная ошибка в одном и том же слове считается за одну ошибку, а ошибки, допущенные на одно и то же правило в разных словах считаются как две.

Грамматическое задание.

- «5» – без ошибок.
- «4» – правильно выполнено не менее 3/4 заданий.
- «3» – правильно выполнено не менее 1/2 заданий.
- «2» – правильно выполнено менее 1/2 заданий.

Оценка тестов.

Тестовая форма проверки позволяет существенно увеличить объем контролируемого материала по сравнению с традиционной контрольной работой (диктантом с грамматическим заданием) и тем самым создает предпосылки для повышения информативности и объективности результатов. Тест включает задания средней трудности.

Проверка может проводиться как по всему тесту, так и отдельно по разделам. Выполненная работа оценивается отметками "зачет" или "незачет". Считается, что ученик обнаружил достаточную базовую подготовку ("зачет"), если он дал не менее 75% правильных ответов.

Один из вариантов оценивания:

- "высокий" - все предложенные задания выполнены правильно;
- "средний" - все задания с незначительными погрешностями;
- "низкий" - выполнены отдельные задания.

Примечание: Учащихся следует подготовить заранее к выполнению работы. Для этого надо выделить 10-15 минут в конце одного из предшествующих уроков. Рекомендуется записать на доске 1-2 задания, аналогичные включенным в тест и выполнить их вместе с учащимися.

Базовый уровень 0 -	60 - 77%	77 - 90%	90 - 100%
---------------------	----------	----------	-----------

60%			
менее 17 баллов	18 - 22 балла	23 -26 баллов	27-30 баллов
"2"	"3"	"4"	"5"

**Фонд оценочных средств
для проведения текущей и промежуточной аттестации
по литературному чтению**

№ п/ п	Предмет	Наименование	Разработчик
		3 класс	
1.	Литературное чтение	Контрольная работа. Работа с текстом №1 «Бактерии».	Чтение. Работа с текстом: 3 класс. ФГОС /О. Н. Крылова-22-е издание: Издательство «Экзамен»,2017.
2	Литературное чтение	Контрольная работа. Работа с текстом №2 «Воздух».	Чтение. Работа с текстом: 3 класс. ФГОС /О. Н. Крылова-22-е издание: Издательство «Экзамен»,2017.
3	Литературное чтение	Контрольная работа. Работа с текстом №15 «Радуга».	Чтение. Работа с текстом: 3 класс. ФГОС /О. Н. Крылова-22-е издание: Издательство «Экзамен»,2017.
4	Литературное чтение	Промежуточная контрольная работа «Немецкая овчарка».	Чтение. Работа с текстом: 3 класс. ФГОС /О. Н. Крылова-22-е издание: Издательство «Экзамен»,2017.

Система проверочных заданий и упражнений для самоконтроля включена в содержание учебников для 1-4 классов.

Контрольная работа за 1 четверть

Выполнил(а) _____, 3
_____ класс

1. Прочитай текст.

Бактерии - это мельчайшие живые существа, которые невозможно увидеть невооружённым глазом. Это одна из простейших форм жизни. Бактерии больше всего похожи на растения, чем на животных. Они имеют разную форму: цилиндрическую, спиралевидную или шарообразную.

Существуют тысячи видов бактерий. Огромное количество бактерий можно найти повсюду, куда ни посмотри. Многие бактерии обитают в почве. Некоторые бактерии живут внутри нашего тела – они помогают нам переваривать пищу.

Большинство бактерий совершенно безвредны, но некоторые вызывают инфекции. Попадание некоторых бактерий в организм человека несёт опасность. Такие бактерии называют микробами. Для борьбы с микробами используют специальные лекарства.

(88 слов)

(По материалам энциклопедии "Хочу всё

знать")

2. Определи стиль текста: научный, художественный или публицистический.

3. Какова главная тема текста?

4. Допиши план.

1. _____

2. _____

3. Борьба с микробами.

5. Закончи предложение.

Для борьбы с микробами используют _____

6. Отметь рисунок, на котором на руках мальчика будет меньше микробов.



7. Объясни, как ты понимаешь выражение "совершенно безвредны".

8. Заполни таблицу, используя слова текста.

Вопрос?	Ответ:
Кто такие бактерии?	
Какую форму имеют бактерии?	
Где живёт наибольшее количество бактерий?	

Как называются бактерии, которые вызывают инфекцию?	
---	--

9. Подбери к словам синонимы.

обитают - _____

безвредный - _____

мельчайшие - _____

шарообразный - _____

10. Вставь пропущенную безударную гласную. Подчеркни грамматическую основу.

Некоторые бактерии передв_гаются с помощью маленьких усиков.

Контрольная работа за 2 четверть

Выполнил(а) _____, 3
_____ класс

1. Прочитай текст.

Воздух находится повсюду вокруг нас. Он окружает землю сплошным слоем, который называется атмосферой. Чтобы жить, нам необходимо дышать воздухом. Воздух не имеет ни цвета, ни запаха. Но в действительности это смесь различных газов и его можно ощущать. Мы чувствуем, как дует ветер, и знаем, что воздух имеет вес. Воздух, находящийся в обычной комнате, весит около сорока пяти килограммов – примерно, как большой мешок с картошкой! Также воздух распространяет звук – без воздуха мы не могли бы слышать, потому что звуки не могут распространяться в безвоздушном пространстве.

В основном воздух состоит из азота и кислорода, газа, который необходим нам для жизни. В воздухе также содержится небольшое количество воды в виде пара. (108 слов)

(По материалам энциклопедии "Хочу всё знать")

2. Какова главная тема текста?

3. Определи стиль текста: научный, художественный или публицистический.

4. Выпиши из предложенных заголовков, наиболее полно отражающий содержание текста.

«Мешок с картошкой», «Воздух», «Мы чувствуем воздух».

5. Что такое атмосфера? Найди в тексте ответ и подчеркни.

6. Вставь пропущенные буквы. Подчеркни грамматическую основу.

При нагр_вании воздух расш_рется и ст_новится ле_че.

7. Отметь рисунок, на котором изображено место с наиболее чистым воздухом.

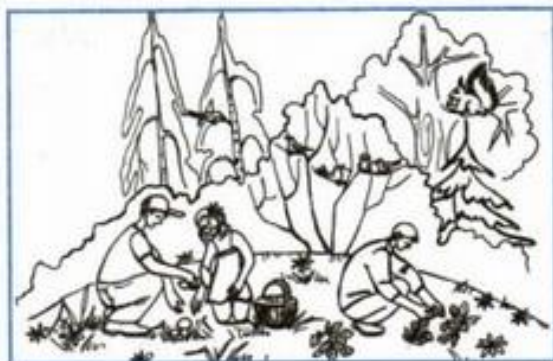

8. С помощью суффиксов -н-, -ов- образуй и запиши однокоренные слова. Выдели в словах корень и суффикс.

Кислород, газ, холод, азот, воздух, цвет, атмосфера.

9. Выпиши из предложения все словосочетания. Подчеркни главное слово в каждом словосочетании.

В самолётах специалисты искусственно поддерживают давление воздуха.

10. Восстанови предложение. Впиши пропущенные слова.

Мы _____, как _____ ветер, и
_____, что воздух _____ вес.

Контрольная работа по литературному чтению за 3 четверть

Выполнил(а) _____, 3 _____ класс

1. Прочитай текст.

После жаркого, душного дня сгустились тучи и полил дождь. Когда он прекратился, над горизонтом засверкало заходящее солнце. И в это время под тёмной тучей, словно гигантская дуга, появилась радуга. Семь чистых цветов переходят один в другой - красный, оранжевый, жёлтый, зелёный, голубой, синий, фиолетовый. Что это такое - радуга? Почему в воздухе возникло такое чудо?

А причина этому - солнечный свет.

Когда лучи солнечного света проходят через воздух, мы видим их как белый свет. Но вот на их пути встретилась дождевая капля. А капля по форме близка к призме — геометрической фигуре. Когда луч света проходит через каплю, белый луч распадается на составные лучи. На стене появляется красивый разноцветный зайчик, а на небе — радуга.

Чем ниже стоит солнце, тем выше и ярче будет радуга. (120 слов)

(По материалам энциклопедии "Что такое? Кто такой?")

2. Определи главную тему текста.

3. Определи тип текста: повествование, описание, рассуждение.

4. С чем в тексте сравнивают радугу? Запиши полный ответ.

5. Выпиши из текста вопросительные предложения.

6. Образуй однокоренные слова с помощью приставок за-, при-, пере-, про-, в-, вы-. Выдели корень и приставку в однокоренных словах.

ход _____

лил _____

7. Выпиши из первого абзаца текста слова с непроизносимым согласным. Запиши проверочные слова.

8. Закончи предложение, используя текст.

Когда луч света проходит через каплю, белый луч распадается на семь цветов
(к а к и х?)

9. Вставь пропущенные буквы. Подчеркни грамматические основы предложений.

Над г_р_зонтом засв_тило зах_дящее со_нце.

Зах_дящее со_нце осв_щает г_р_зонт.

Г_р_зонт осв_щён зах_дящим со_нцем.

10. Отметь рисунок, который соответствует содержанию рассказа.

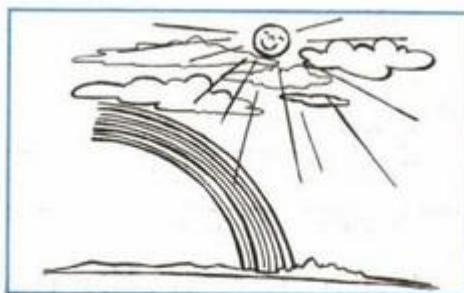

Промежуточная контрольная работа

Выполнил(а) _____ 3 _____ класс

1. Прочитай текст.

Немецкая овчарка похожа на своих диких предков. У неё торчащие уши, узкая, но мощная голова, сильные челюсти. А самое главное – выносливость, как у волка. Подобно волку, собака предпочитает жить в стае, в обществе

других. Поэтому она так легко и безоговорочно подчиняется своему хозяину, которого воспринимает, как своего рода, вожака стаи. При этом собаке необязательно узнавать его при помощи зрения. Гораздо большее значение имеет для неё слух и особое чутьё.

Длинный нос собаки настолько чувствителен, что нам трудно даже представить. Для него в мире существует столько разных запахов различных оттенков, что собака может разыскать человека, совсем его не видя.

Собака чувствует и страх, и доверие, чувствует, когда хозяин возвращается издалека.

Немецкая овчарка очень вежливая и добрая собака, любит играть с детьми, с удовольствием играет и шалит.

(125 слов)

(По Э. Бауэру)

2. Определи главную тему текста.

3. Определи тип текста: повествование, описание, рассуждение.

4. Озаглавь каждую часть текста вопросительным предложением.

1. _____
2. _____
3. _____
4. _____

5. Запиши, с каким животным сравнивает автор немецкую овчарку. Почему?

6. Подбери и запиши однокоренные слова. Выдели корень.

- запах - _____
чувство - _____
шалит - _____

7. Выпиши из первого абзаца текста имена прилагательные. Разбери их по составу.

8. Вставь пропущенные буквы. Подчеркни все имена существительные.

Нач_лась в_сенняя охота. Дед Матвей пош_л со св_ей с_бакой уток да гусей постр_лять. Его верный пёс – х_роший охотник. Любую дичь из оз_ра выт_щит.

9. Подбери к данным словам синонимы.

сильные – _____

(с большим) удовольствием - _____

10. Оформи обложку книги, в которой помещён данный текст.

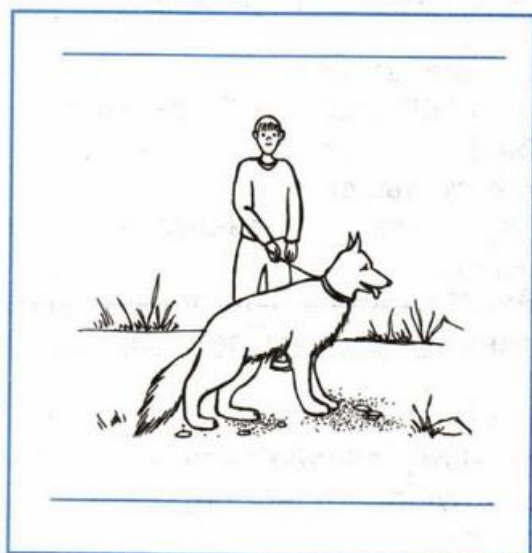

**Фонд оценочных средств
для проведения текущей и промежуточной аттестации**

№ п/п	Предмет	Наименование	Разработчик
		3 класс	
1.	Математика	Входная диагностическая работа	«Школа России» С.И. Волкова Проверочные работы 3 класс Просвещение.
2	Математика	Контрольная работа по теме «Табличное умножение и деление» за 1 четверть	"Школа России С.И. Волкова Математика Контрольные работы 1-4 Пособие для учителя Просвещение."
3	Математика	Контрольная работа по теме «Табличное умножение и деление» за 2 четверть	«Школа России»С.И. Волкова Математика Контрольные работы 1-4 Пособие для учителя Просвещение."
4	Математика	Контрольная работа по теме «Табличное умножение и деление» за 3 четверть	«Школа России»С.И. Волкова Математика Контрольные работы 1-4 Пособие для учителя Просвещение."
5	Математика	Промежуточная контрольная работа.	"Школа России" С.И. Волкова Математика Контрольные работы 1-4 Пособие для учителя Просвещение."

Система проверочных заданий и упражнений для самоконтроля включена в содержание учебников для 1-4 классов.

Входная контрольная работа №1

Вариант 1

1. Решите задачу:

Под одной яблоней было 14 яблок, под другой – 23 яблока. Ёжик утащил 12 яблок. Сколько яблок осталось?

$$14+23=37(\text{яб})$$

$$37-12=25(\text{яб})$$

Ответ: 25 яблок осталось.

2. Решите примеры, записывая их столбиком:

$$93-12=81$$

$$80-24=56$$

$$48+11=59$$

$$16+84=100$$

$$62-37=25$$

$$34+17=51$$

3. Решите уравнения:

$$65-X=58$$

$$25+X=39$$

$$X=65-58$$

$$x=39-25$$

$$X=7$$

$$x=14$$

$$65-7=58$$

$$x=25+14$$

$$58=58$$

$$39=39$$

4. Сравните:

$$4\text{см } 2\text{мм} > 40\text{мм}$$

$$3\text{дм } 6\text{см} < 4\text{дм}$$

$$1\text{ч} = 60\text{ мин}$$

5. * Задача на смекалку

В болоте жила лягушка Квакушка и ее мама Кваквакушка. На обед Кваквакушка съедала 16 комаров, а Квакушка на 7 меньше, на ужин 15 комаров, а Квакушка на 5 меньше. Сколько комаров нужно лягушкам в день, если они не завтракают?

$$16-7=9$$

$$16+9=25$$

$$15-5=10$$

$$15+10=25$$

$$25+25=50$$

Вариант 2

1. Решите задачу:

В магазин в первый день прислали 45 курток, а во второй 35 курток. Продали 29 курток. Сколько курток осталось продать?

$$45+35=80 \text{ (к)}$$

$$80-29=51 \text{ (к)}$$

Ответ: 51 курток осталось продать.

2. Решите примеры, записывая их столбиком:

$$52-11=41$$

$$70-18=52$$

$$48+31=79$$

$$37+63=100$$

$$94-69=25$$

$$56+38=94$$

3. Решите уравнения:

$$X-14=50$$

$$X+17=29$$

$$X=50+14$$

$$x=29-17$$

$$X=64$$

$$x=12$$

$$64-14=50$$

$$12+17=29$$

$$50=50$$

$$29=29$$

4. Сравните:

$$5\text{см } 1\text{мм} > 50\text{мм}$$

$$2\text{м } 8\text{дм} < 3\text{м}$$

$$1\text{ч} < 70\text{ мин}$$

5. * Задача на смекалку

Мышка-норушка и 2 лягушки – квакушки весят столько же, сколько 2 мышки-норушки и одна лягушка квакушка. Кто тяжелее: мышка или лягушка?

(лягушка)

Контрольная работа по теме «Табличное умножение и деление» за 1 четверть

Вариант 1

1. Выполни вычисления:

$$\begin{array}{ll} 2 \cdot 6 = 12 & 16 : 8 = 2 \\ 3 \cdot 5 = 15 & 14 : 2 = 7 \\ 8 \cdot 3 = 24 & 18 : 2 = 9 \end{array}$$

2. Сравни выражения и поставь знак $>$, $<$ или $=$:

$$7 \cdot 3 + 7 < 7 \cdot 5 \qquad 3 \cdot 5 - 5 < 3 \cdot 4$$

3. За каждым столиком обедает 4 человека. Сколько человек обедает за тремя такими столиками?

$$4 \times 3 = 12(\text{ч})$$

4. Нина разложила 16 ёлочных шаров в коробки, по 8 шаров в каждую. Сколько коробок заняли эти шары?

$$16 : 8 = 2(\text{к})$$

5. Начерти отрезок длиной 8 см. Обозначь его буквами А и В. Поставь на этом отрезке точку С так, чтобы она разделила его на 2 равных отрезка. Запиши длину отрезка.

$$8 : 2 = 4 \quad \text{Длина отрезка 4 см.}$$

Вариант 2

1. Выполни вычисления:

$$\begin{array}{ll} 7 \cdot 2 = 14 & 18 : 9 = 2 \\ 2 \cdot 8 = 16 & 12 : 6 = 2 \\ 3 \cdot 6 = 18 & 21 : 7 = 3 \end{array}$$

2. Сравни выражения и поставь знак $>$, $<$ или $=$:

$$8 \cdot 4 - 8 = 8 \cdot 3 \qquad 3 \cdot 6 + 3 > 3 \cdot 5$$

3. На каждой из трёх тарелок лежит по 6 пирожков. Сколько пирожков на этих трёх тарелках?

$$3 \times 6 = 18(\text{п})$$

4. Боря разложил 12 фломастеров поровну в 4 коробки. Сколько фломастеров в одной коробке?

$$12 : 4 = 3(\text{ф})$$

5. Начерти отрезок длиной 10 см. Обозначь его буквами М и К. Поставь на этом отрезке точку О так, чтобы она разделила его на 2 равных отрезка. Запиши длину отрезка ОК. Запиши, сколько отрезков стало на чертеже?

$$10 : 2 = 5 \text{ см} \quad \text{Длина отрезка 5 см. На чертеже стало 2 отрезка по 5 см.}$$

Контрольная работа по теме «Табличное умножение и деление» за 2 четверть

Вариант 1

1. Решите задачу.

Оля приклеила в большой альбом на 9 страницах по 6 фотографий и в маленький альбом на 4 страницах по 3 фотографии на каждую страницу.

Сколько фотографий у Оли?

$$9 \times 6 + 4 \times 3 = 54 + 12 = 66 (\text{ф})$$

Ответ: 66 фотографий у Оли.

2. Вычислите

$$5 \cdot 6 = 30$$

$$48 : 6 = 8$$

$$7 \cdot 9 = 63$$

$$64 : 8 = 8$$

$$3 \cdot 8 = 24$$

$$35 : 5 = 7$$

3. Найдите значение выражений

$$15 : 3 + 7 \cdot 4 = 33$$

$$51 - 4 \cdot 9 + 21 = 36$$

4. Сравните величины

$$24 \text{ ч} = 1 \text{ сут}$$

$$4 \text{ дм } 9 \text{ см} > 1 \text{ м}$$

$$35 \text{ ут.} < 2 \text{ мес.}$$

$$70 \text{ мм} < 8 \text{ см}$$

5. Длина прямоугольника 5 см, а ширина 3 см. Начерти прямоугольник.

Найди его периметр и площадь.

$$S = 5 \times 3 = 15 (\text{см})$$

$$P = (5 + 3) \times 2 = 16 (\text{см})$$

Вариант 2

1. Решите задачу.

На дачном участке мама посадила 5 грядок одного сорта по 9 кустов на каждой грядке и 3 грядки другого сорта по 8 кустов на каждой грядке. Сколько всего кустов помидоров посадила мама на этих грядках?

$$5 \times 9 + 3 \times 8 = 69 \text{ (к.п)}$$

Ответ: 69 кустов помидоров посадила мама на этих грядках.

2. Вычислите

$$8 \cdot 2 = 16$$

$$63 : 7 = 9$$

$$7 \cdot 6 = 42$$

$$18 : 3 = 6$$

$$9 \cdot 3 = 27$$

$$21 : 3 = 7$$

3. Найдите значения числовых выражений

$$12 : 2 + 6 \cdot 6 = 42$$

$$43 - 4 \cdot 9 + 18 = 25$$

4. Сравните величины

$$48 \text{ ч} < 3 \text{ сут.}$$

$$100 \text{ см} = 1 \text{ м}$$

$$1 \text{ мес.} > 15 \text{ сут.}$$

$$3 \text{ см} 6 \text{ мм} < 63 \text{ мм}$$

5. Длина прямоугольника 6 см, а ширина 2 см. Начерти прямоугольник.

Найди его периметр и площадь.

$$S = 6 \times 2 = 12 \text{ (см)}$$

$$P = (6 + 2) \times 2 = 16 \text{ (см)}$$

Контрольная работа по теме «Табличное умножение и деление» за 3 четверть

Вариант 1

1. Решите примеры.

$$7 \cdot 12 = 84 \qquad 96 : 3 = 32$$

$$25 \cdot 3 = 75 \qquad 76 : 2 = 38$$

$$18 \cdot 5 = 90 \qquad 70 : 14 = 5$$

2. Решите задачу.

Школьники посадили 4 ряда яблонь по 15 деревьев в каждом ряду и 3 ряда слив по 10 деревьев в каждом ряду. Сколько всего деревьев посадили школьники?

$$4 \times 15 + 3 \times 10 = 90 \text{ (д)}$$

Ответ: всего 90 деревьев посадили школьники.

3. Решите задачу.

Длина прямоугольника 15 см, ширина 7 см. Найдите площадь этого прямоугольника.

$$S = 15 \times 7 = 105 \text{ (см)}$$

4. Сравните.

$$8 \text{ дм } 3 \text{ см} > 3 \text{ дм} \qquad 8 \text{ см } 1 \text{ м} > 6 \text{ дм}$$

$$61 \text{ см} < 7 \text{ дм } 4 \text{ м} \qquad 5 \text{ дм} < 45 \text{ дм}$$

5. Решите уравнения.

$$x \cdot 14 = 84 \qquad 96 : x = 24$$

$$x = 84 : 14 \qquad x = 96 : 24$$

$$x = 6 \qquad x = 4$$

$$6 \times 14 = 84 \qquad 96 : 4 = 24$$

$$84 = 84 \qquad 24 = 24$$

II вариант

1. Решите примеры.

$$14 \cdot 7 = 98$$

$$90 : 15 = 6$$

$$3 \cdot 26 = 78$$

$$46 : 2 = 23$$

$$19 \cdot 5 = 95$$

$$92 : 4 = 23$$

2. Решите задачу.

Группа экскурсантов разместилась в 2 катерах по 16 человек в каждом и в 3 лодках по 8 человек в каждой. Сколько всего было экскурсантов?

$$2 \times 16 + 3 \times 8 = 56 (\text{э})$$

Ответ : всего было 56 экскурсантов.

3. Решите задачу.

Длина прямоугольника 18 см, ширина 5 см. Найдите площадь этого прямоугольника.

$$S = 18 \times 5 = 90 (\text{см})$$

4. Сравните.

$$7 \text{ дм } 2 \text{ см} < 2 \text{ дм}$$

$$7 \text{ м } 53 \text{ см} > 5 \text{ дм}$$

$$8 \text{ дм } 1 \text{ м} = 9 \text{ м}$$

$$4 \text{ дм} < 94 \text{ дм}$$

5. Решите уравнения.

$$x : 23 = 4$$

$$16 \cdot x = 64$$

$$x = 4 \times 23$$

$$x = 64 : 16$$

$$x = 92$$

$$x = 4$$

$$92 : 23 = 4$$

$$16 \times 4 = 64$$

$$4 = 4$$

$$64 = 64$$

Промежуточная контрольная работа за 3 класс

I вариант

1. Решите задачу:

В магазин привезли 5 ящиков груш по 13 кг. и 3 ящика слив по 11 кг. Сколько килограммов груш и слив привезли?

$$5 \times 13 + 3 \times 11 = 98 (\text{кг})$$

Ответ: 98 килограммов груш и слив привезли

2. Найдите значение выражений:

$$120 - 20 : (2 \times 5) = 110$$

$$(570 - 170) : 5 + 80 \times 8 = 720$$

$$(657 + 103 - 40) : 9 : 2 = 40$$

3. Заполните пропуск:

$$2 \text{ ч} = 120 \text{ мин}$$

$$10 \text{ км} = 10000 \text{ дм}$$

$$2 \text{ сут} = 48 \text{ ч}$$

$$5 \text{ дм} = 50 \text{ см}$$

4. Решите задачу:

Найдите периметр и площадь прямоугольника, если его длина 9 см, а ширина 3 см.

$$S = 9 \times 3 = 27 (\text{см})$$

$$P = (9 + 3) \times 2 = 24 (\text{см})$$

5. Запишите действия в столбик:

$$569 + 375 = 944$$

$$607 - 239 = 368$$

$$243 + 562 = 805$$

$$924 - 378 = 546$$

II вариант

1. Решите задачу:

В парке высадили 3 ряда лип по 12 деревьев и 4 ряда берёз по 15 деревьев. Сколько лип и берёз высадили?

$$3 \times 12 + 4 \times 15 = 96 (\text{д})$$

Ответ: 96 лип и берёз высадили.

2. Найдите значение выражений:

$$360 + 40 : (5 \times 2) = 364$$

$$720 : 8 + 200 : (304 - 300) = 140$$

$$(804 : 4 + 149) : 7 + 90 = 140$$

3. Заполните пропуск:

$$4 \text{ ч} = 240 \text{ мин}$$

$$2 \text{ м} = 200 \text{ см}$$

$$3 \text{ сут} = 72 \text{ ч}$$

$$5 \text{ м} = 50 \text{ дм}$$

4. Решите задачу:

Найдите периметр и площадь прямоугольника, если его ширина 4 см, а длина 8 см.

$$S = 4 \times 8 = 32 (\text{см})$$

$$P = (4 + 8) \times 2 = 24 (\text{см})$$

5. Запишите действия в столбик:

$$487 + 256 = 743$$

$$904 - 476 = 428$$

$$534 + 372 = 906$$

$$831 - 586 = 245$$

**Фонд оценочных средств
для проведения текущей и промежуточной аттестации**

№ п/п	Предмет	Наименование	Разработчик
		3 класс	
1	Окружающий мир	Входная диагностическая работа по окружающему миру 3 класс	Экзамен Е.М.Тихомирова Тесты по предмету «Окружающий мир» 3 класс 1 часть с.7-18 * Москва «ВАКО» КИМ Окружающий мир 3 класс
2.	Окружающий мир	Контрольная работа по теме «Путешествие по городам и странам»	*Экзамен Е.М.Тихомирова Тесты по предмету «Окружающий мир» 3 класс 1 часть с.7-18 * Москва «ВАКО» КИМ Окружающий мир 3 класс
3	Окружающий мир	Контрольная работа за 2 четверть по теме «Эта удивительная природа»	*Экзамен Е.М.Тихомирова Тесты по предмету «Окружающий мир» 3 класс 1 часть *Москва «ВАКО» КИМ Окружающий мир 3 класс
6	Окружающий мир	Контрольная работа за 1 четверть по теме «Как устроен мир?»	*Экзамен Е.М.Тихомирова .Тесты по предмету «Окружающий мир» 3 класс 1 часть *Москва «ВАКО» КИМ Окружающий мир 3 класс
7	Окружающий мир	Промежуточная контрольная работа.	*Экзамен Е.М.Тихомирова .Тесты по предмету «Окружающий мир» 3 класс 1 часть *Москва «ВАКО» КИМ Окружающий мир 3 класс

Система проверочных заданий и упражнений для самоконтроля включена в содержание учебников для 1-4 классов.

Фонд оценочных средств по предмету «Окружающий мир», 3 класс.

**Входная контрольная работа по окружающему миру 3 класс
ВАРИАНТ 1.**

Часть 1

1. Укажи, что относится к живой природе.

- А) почва **Б) рыбы** **В) человек**
Г) растения Д) осадки Е) воздух

2. Укажи транспорт, который не является специальным.

- 1) скорая машина 2) пожарная машина
3) трамвай 4) милицeйская машина

3. Укажи культурное растение.

- 1) незабудка **2) крыжовник** 3) берёза 4) крапива

4. Укажи растение, которые относятся к кустарникам.

- 1) Растения, у которых от корня отходит один толстый стебель — ствол.
2) Растения, у которых стебли мягкие и сочные.
3) Растения, у которых один стебель твёрдый и одревесневший.
4) Растения, у которых несколько довольно тонких стеблей-стволиков.

5. Укажи место, где река впадает в другой водоём.

- 1) устье 2) приток 3) исток **4) русло**

6. Укажи внутренний орган, который всё время сжимается и разжимается, при этом непрерывно гонит в сосуды кровь.

- 1) кишечник 2) лёгкие **3) сердце** 4) мозг

7. Укажи профессию, которая относится к торговле.

- 1) кассир** 2) шофёр 3) пчеловод 4) кузнец

Часть 2

8. Какая птичка достаёт себе пищу подо льдом?

Ответ: оляпка

9. Как называется граница горизонта, где небо как бы сходится с земной поверхностью?

Ответ: линия горизонта

Часть 3

Определи, о каком времени года идёт речь.

Солнце уже высоко не поднимается, дни становятся короче, а ночи длиннее. Вот уже и реки, озёра, пруды сковал лёд, замёрзла почва. Вся земля покрыта мягким, воздушным, снежным одеялом. Почти каждый день дуют холодные ветры. Часто можно наблюдать снегопады и метели. Погода стоит морозная.

Ответ: зима

ВАРИАНТ 2

Часть 1.

1. Укажи, что относится к неживой природе.

- А) рыбы **Б) облака** В) птицы
Г) насекомые **Д) водоёмы** **Е) камни**

2. Укажи явление природы, которое не относится к осени.

- 1) похолодание **2) появление проталин**
3) увядание трав 4) замерзание водоёмов

3. Укажи дикорастущее растение.

- 1) осока **2) жимолость** 3) пшеница 4) яблоня

4. Укажи группу, в которой перечислены только деревья.

- 1) зверобой, ромашка, клён
2) брусника, черника, голубика
3) рябина, яблоня, сосна
4) можжевельник, смородина, пион

5. Укажи искусственный водоём.

- 1) река **2) водохранилище** 3) озеро 4) океан

6. Укажи предмет, которым могут пользоваться все члены семьи.

- 1) полотенце, 2) расчёска 3) зубная щётка **4) шампунь**

7. Укажи группу, в которой перечислены только образовательные учреждения.

- 1) институт, концертный зал, театр
2) лицей, школа, университет
3) гимназия, библиотека, музей
4) библиотека, музей, цирк

Часть 2

8. Что теряет лось каждую зиму?

Ответ: **рога**

9. Как называется прибор для определения сторон горизонта?

Ответ: компас

Часть 3

11. Определи, о каком времени года идёт речь.

По высокому голубому небу медленно и плавно плывут белоснежные лёгкие облака. С каждым днём становится теплее и теплее. Тает снег, журчат по дорогам ручьи, появляются первые проталинки, на реках начинается ледоход. А осадки теперь выпадают в виде дождя. На деревьях набухают почки, зацветают первоцветы.

Ответ: весна

Контрольная работа за 1 четверть по теме «Как устроен мир?»

1. Подчеркни названия природных объектов:

Ромашка, линейка, плитка, машина, горы, шкаф, глина, птица, облака, тетрадь, дерево, дом.

2. К неживой природе относятся:

- человек, животные, растения, грибы, микробы;
- Солнце, Земля, воздух, вода, человек и всё то, что сделано его руками;
- Солнце, небо, облака, Земля, камни, вода, дождь, снег.

3. К живой природе относятся:

- человек, животные, растения, грибы, микробы;
- Солнце, Земля, воздух, вода, человек и всё то, что сделано его руками;
- Солнце, небо, облака, Земля, камни, вода, дождь, снег.

4. Живые существа отличаются от предметов неживой природы тем, что:

- они дышат, питаются, растут, приносят потомство, умирают;
- они разговаривают, бегают и прыгают, смеются и плачут, растут, умирают;
- они передвигаются, растут, изменяют окружающую природу, умирают.

5. Животные – это:

- звери, насекомые, змеи, растения, грибы, микробы;
- птицы, звери, рыбы, ящерицы, черепахи, черви;
- птицы, звери, человек, насекомые, растения, грибы.

6. Из-за чего на Земле становится меньше лесов?

- из-за пожаров и стихийных бедствий;
- из-за изменения климата на Земле;
- из-за строительства городов, дорог, возделывания полей.

7. Какой воздух и какая вода необходимы для жизни растений, животных и человека?

- прозрачные;
- бесцветные;
- чистые.

8. От чего загрязняется вода в реках и озёрах?

- от использования воды в быту;
- от использования воды в производстве;
- от слива сточных вод заводов и фабрик, нечистот с ферм.

9. Что люди делают для спасения живой природы?

- создают заповедники, ботанические сады;
- создают бульвары и скверы;
- создают фермы, пасеки и птицефермы.

10. Что такое заповедники?

- заповедники – это участки земли, где вся природа находится под строгой охраной;
- заповедники – это участки земли, где выращивают редкие растения со всего мира;
- заповедники – это участки земли, где обитает большое разнообразие зверей, птиц и насекомых.

Контрольная работа за 2 четверть по теме

«Эта удивительная природа»

1. Всё живое учёные делят на группы:

А) государства б) королевства **в) царства**

2. Бактерии – это:

А) растения Б) грибы В) животные Г) **крошечные организмы**

3. Что называют «кладовой информации»:

А) восприятие Б) **память** В) мышление г) воображение

4. Всё, что окружает живое существо и с чем оно связано, учёные называют:

А) природой Б) окружающим миром в) окружающей средой

5. Какое из звеньев круговорота веществ названо неверно:

А) производители Б) **нарушители** В) потребители

6. К твёрдым веществам относится:

А) вода Б) воздух В) бензин Г) **соль**

7. Какое вещество не входит в состав воздуха:

А) углекислый газ Б) кислород В) **природный газ** Г) азот

8. Какое состояние воды названо неверно:

А) Твёрдое Б) жидкое В) **газообразное** Г) мягкое

9. Водяной пар – это:

А) прозрачный бесцветный газ

Б) **белый туман**

В) сиреневый туман

Г) облака и тучи

10. Почва – это:

А) всё, что у нас под ногами

Б) **верхний плодородный слой земли**

В) земля

Контрольная работа за 3 четверть по теме «Мы и наше здоровье».

Ф.И.

.....

1. Зачем нужно знать свой организм?

- Чтобы сохранять и укреплять здоровье;
- Чтобы мыслить, говорить, трудиться;
- Чтобы умело использовать свои возможности.

2. Как называется наука, изучающая строение тела человека?

- Физиология;
- Зоология;
- Анатомия.

3. Организм человека состоит из органов. В какой строчке указаны только органы человека?

- Глаза, лёгкие, желудок, кожа;
- Сердце, головной мозг, почки;
- Печень, селезёнка, уши, желчь.

4. Без какого органа невозможно было бы видеть, слышать, ощущать запахи и вкус?

- Без кишечника;
- Без головного мозга;
- Без селезёнки.

5. В какой строчке указаны слова, описывающие здорового человека?

- Сутулый, крепкий, неуклюжий, высокий;
- Горбатый, бледный, хилый, низкий;
- Стройный, сильный, ловкий, статный.

6. Соедини линиями органы и их функции:

глаза	орган осязания
уши	орган вкуса
нос	орган зрения
кожа	орган обоняния
язык	орган слуха

7.Какую роль играет жир, который выделяет кожа?

- Делает кожу мягкой и упругой;
- Делает кожу крепкой и сильной;
- Делает кожу ловкой и стройной.

8.Какие предметы ухода за кожей указаны правильно?

- Зубная щётка, зубная паста, жевательная резинка;
- Мочалка, мыло, полотенце, крем;
- Гуталин, обувная щётка, клей.

9.Какова роль скелета человека?

- Защищает внутренние органы от повреждений;
- Сокращаясь и расслабляясь, приводит в движение мышцы;
- Является опорой тела.

10.Какой орган расположен внутри черепа?

- Почки;
- Головной мозг;
- Селезёнка.

Промежуточная аттестация по окружающему миру

Вариант 1

Ф.И. _____ 3 _____ класс

1. Какая часть общества объединяет самых близких друг другу людей?

- 1) государство 2) семья 3) народ 4) страна

2. Что относится к характеристике семьи?

- 1) совместное хозяйство 2) свой язык
3) границы 4) государственные символы

3. Какое свойство воздуха указано неверно?

- 1) прозрачен 3) не имеет запаха
2) серого цвета 4) бесцветен

4. Дорожные знаки в виде круга с красной каймой:

- 1) предупреждающие;
2) предписывающие;
3) запрещающие.

5. Какое животное относится к группе насекомых?

- 1) паук 2) дождевой червь
3) муха 4) ящерица

6. Какое растение относится к хвойным?

- 1) черёмуха 2) ромашка
3) сосна 4) берёза

7. К какой системе органов относится мозг?

- 1) к опорно-двигательной 3) к дыхательной
2) к кровеносной 4) к нервной

8. Кто лечит животных?

- 1) доярка
- 2) птичница
- 3) ветеринар
- 4) инженер

9. Какое растение относится к зерновым культурам?

- 1) капуста
- 2) тимофеевка
- 3) рожь
- 4) помидор

10. Из чего делают бензин?

- 1) из торфа
- 2) из нефти
- 3) из железной руды
- 4) из природного газа

**«Нохчийн литература» дешаран низамехула мах хадоран
г1ирсийн паспорт.**

Рог1 №	Мах хадоран г1ирсан ц1е	Чийрик	Х1оттийнарг
3 класс			
1	Хьалхарчу чийрикан лерина талламан болх «Эхь–бехк.»	I	Дешаран книжка 3 класс: учебник Солтханов Э.Х., Солтханов И.Э. Къамел кхиорна лерина белхан тетрадь. Грозный: Грозненский рабочий.
2	Шолг1ачу чийрикан лерина талламан болх «Йоккха стаг»	II	Дешаран книжка 3 класс: учебник Солтханов Э.Х., Солтханов И.Э. Къамел кхиорна лерина белхан тетрадь. Грозный: Грозненский рабочий.
3	Кхоалг1ачу чийрикан лерина талламан болх «Бен»	III	Дешаран книжка 3 класс: учебник Солтханов Э.Х., Солтханов И.Э. Къамел кхиорна лерина белхан тетрадь. Грозный: Грозненский рабочий.
4	Добьалг1ачу чийрикан лерина талламан болх «Бохам».	IV	Дешаран книжка 3 класс: учебник Солтханов Э.Х., Солтханов И.Э. Къамел кхиорна лерина белхан тетрадь. Грозный: Грозненский рабочий.

Фонд оценочных работ по литературному чтению на чеченском языке.

за 1 четверть

Фамилии, це _____ 3 __ класс

1. ДӀаеша текст.

Эхь–бехк.

Нинас урокашна кечам ца бинера. Цо школе ца яха сацам бира.

Амма шена бевзачарна, ша белхан хенахь книжкашца ца гайта, Нина лечкьина боьлаке яхара.

Шен марта чохь долу тӀоьрмиг а, книжкаш а коьллашна юккье дӀа а ехкина, иза хазачу поллана тӀаьхьаелира. Цига хьийзаш тӀенисьелира цхьана жимачу кӀантана, шега дикачу, тешамечу бӀаьргашца хьобжуш волчу.

Цуьнан карахь тетрадь юккье йиллина абат а гина, Нинас цуьнца забар ян сацам бира.

- ХӀей, ваьллалеларг! – чӀогӀа элира цо. Жима волуш дуйна да-нана а, школернаш а лехош ву хьо?

- ХӀан-хӀа! – жоп делира цецваьллачу кӀанта.

- Со школе вьодуш вара. Кхузахь хьуьнахула лелаш цхьа доккха жӀаьла ду. Иза летира. Со, цунах кхера а велла, тилавелира.

Нина кхьоблина дӀахӀоьттира. Амма жима кӀант, дагахь хӀума а доцуш, догдика вара. Нинин дийзира, иза куьг а лаьцна, боьлакахула новкьа ваккха. Ткьа Нинин книжкаш коьллашна юккьехь йисира, хӀунда аьлча, жимачу кӀантана а гуш, уьш схьаэца цунна эхь хийтира.

Гаьннаш тӀехьара схьайккхинчу жӀаьло, книжкаш Ӏадда а йитина, марта диира.

Юха йирзина Нина, охьа а хиьна, доггахь йилхира. ХӀан-хӀа! Цунна новкьа дацара марта даар. Амма цуьнан коьрта тӀехула хаза эшарш локкхура синкьерамечу олхазарша. Нина чӀогӀа холчохь яра, цунна Ӏаламат чӀогӀа эхь хеттера.

(177 дош)

2. Билгалъяккха хӀун текст ю иза:

а) Дийцаран

б) Сурт хӀотторан

в) Ойлаяран

3. Яздархочо шкоলেখь йоккхург хӀун хан лору:

а) Белхан хан

б) Самукьане хан

в) Садоу хан

4. Х1унда ца яхара Нина школе?

Текст юккьер асхъалаха оцу хаттарна жоп луш йолу предложени.

Д1аязье **Нинас урокашна кечам ца бинера**

5. Х1ора билгалдашна маь1ница дог1у ц1ердош лаха.

а) Жима –к1ант

б) Доккха – ж1аьла

в) хаза –полла

6. Чекхъяха предложенеш

1. Кхузахь хьуьнахула лелаш цхьа **доккха ж1аьла ду**

2. Марта даар цунна **новкъа дацара**

7. Схъаязье текста юккьера хаттаран предложени

- Х1ей, ваьллалеларг! – ч1огг1а элира цо. Жима волуш дубйна да-нана а, школернаш а 1ехош ву хьо?

**Фонд оценочных работ по литературному чтению на чеченском языке.
за 2 четверть**

1. Д1аеша текст.

Йоккха стаг.

Урам новкъахула доьдуш дара к1ант а, йо1 а.Цу шинна хьалха яьлла йоьдуш йоккха стаг яра. Урамехь ,ша хьаьхна шера яра.Йоккха стаг, ког а шершина, охьакхийтира .

-Д1алаца сан книжкаш !- аьлла , мохь туйхира к1анта йо1е.

Шен т1оьрмаг йо1е д1абелира цо. Т1аккха иза ведда йоккхачу стагана г1о дан вахара. К1ант вухавеьча,йо1а хььттира:

__Хьан денана ю иза?

-Яц,-элира к1анта .

-Хьан нана ю?_тамаша бира йо1а.

-Яц.

-Дейиша ю? Я гергара ю?

-Яц, яц,-элира к1анта. –Иштта д1а йоккха стаг ю.

1. Текстан коьрта маь1ана билгалде. **Г1иллакх**
2. Билгалъяккха ,х1ун текст ю иза. Нийса жоп билгалде.

--**Дийцаран**

--Сурт х1отторан

--Ойлаяран

4.Дийцаран коьрта турпалхо мила ву? Текст т1ера схьаязье.

Йоккха стаг,к1ант,йо1

5.Д1аязбе къамелан декъашхой.

Йо1 а, к1ант а.

6.Текст юккьера схьа а лахий , чекхьяха предложени.

Ураман новкъахула **доьдуш дара к1ант а, йо1 а.**

7. Т1адамийн метта элпаш дакка.Билгалъяха коьрта меженаш.

Йо..кха стаг, ког а шерш...на ,охьакхи..тира .

Фонд оценочных работ по литературному чтению на чеченском языке.

за 3 четверть

1. Д1аеша текст.

Бен.

Б1аьсте чекх а яьлла, аьхке юлуш хан яра. Дочу - Борзана юххерчу тог1ехь уьшал чуьра къаж хьокхуш вара 1усман. Кхуо мангал д1атуххушехь, кхунна хьалхара цхьа-ши метр генарчу къожа юккъера, чехка т1емаш а детташ, цхьа олхазар хьалаиккхира. Иза яра бад.

Къожа юккъехь бара бедан бен. Оцу говза бинчу бенахь 1уьллура барх1 мокха- кьорза х1оа.

Иштта сурт шена гича, 1усмана, кхид1а ца хьокхуш, мангал сацийра. Мангалхочо шен «ц1ен – ц1а» ца дохадойла хиъча, бедо шен болх юха а д1аболийра.

Цул т1аьхьа цхьа к1ира даьлла хир дара. Дукха 1уьйранна хьуьнах вобдуш вара 1усман оцу уьшалшна юххехула. Д1ахьаьжначу цунна гира уьшалхула лелаш бад, т1аьхьах1обьттина мог1а бина дог1уш барх1 к1орни а долуш. Уьш кегий а, мокха а дара.

- Могуш-маьрша кхуьйла шу, - аьлла, шен г1уллакхе д1авахара 1усман.

(114 дош)

(Хасаев Хьасан)

2. Текстан маь1на билгалде

1алам 1алашдар

3. Билгалъяккха, х1ун текст ю иза. Нийса жоп билгалде.

- Дийцаран

- Сурт х1отторан

- Ойлаяран

4. Билгалъяккха планан пунктийн рог1алла.

1 Аьхке юлу хан

2 Нана-доьзал

2 Бедан бен карор

5. Дийцаран коьрта турпалхо мила ву?

Хьуьнхо

Таллархо

+ Мангалхо

6. Схемица дог1у дешнаш схъаязде : машенаш, мангалхо, д1авахара.



___машенаш___

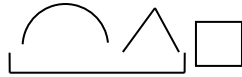

___мангалхо___



Д1авахара

7. Маса к1орни дара бедана т1аьхьах1оьттина дог1уш?

4

6

8 +

Жам1даран талламан болх

Бохам

1. Д1аеша текст.

Аьхкенан уггар довха де дара.

Органан бердана генахь йоцчу цхьана коьллаш юккьера инзаре ч1ог1ачу маьхьаршца пхьидаш екаш хезира. Иза дийнан делкьехь дара. Оцу балхах тхойша цецвелира. Цхьа бохам ца хилча, пхьидаш ека хан яцара х1ара. Х1ун ду-техьа х1ара аьлла, пхьидийн аьзнаш хезачу аг1ор т1евахара тхойша.

Схьагуш дерг иштта сурт дара: гуш жима ор дара, башха к1орга доцчу цу чохь хатт бара, кхехкаш долу худар санна, сийса а сийсаш. Дикка хьаьжча, и сийсош дерш пхьидийн сесий хилар гучуделира. Х1обттинчу йокьано ор чуьра д1адаьккхинера хи, иза доцуш х1аллакьхуьлуш лаьттара сесий.

Х1ара г1уллакх иштта дита мегар дац аьлла, гена доццуш доьдучу татол т1ера схьа пхьидийн ор чу хи дайта харш даккха х1обттира Султан. Ор чу хи деара, иза сихха хьала а дузуш.

Сесий сихонца хи чухула лела дуьйладелира. Уьш х1аллакьхиларх хьалхадевлира.

(Хь. Хасаев)

2. Х1окху текстан тема билгалъе. Д1аяье иза.

1алам лардар

3.Билгаьяккха, х1ун текст ю иза. Нийса жоп билгалде.

- Дийцаран

- Сурт х1отторан

- Ойлаяран

4.Т1адамийн метта элпаш дахка. Билгалъяха коьрта меженаш.

Сес..й сих..нца хи чухула лела дуь..лад..лира.

5.Текст юккьера схьа а лахий, чекхьяккха предложенин.

Ор чу хи деара, иза сихха хьала а дузуш.

6.Шина бог1амалгахь долу дешнаш х1уманан ц1е цуьнан билгалонца х1отта.

Довха

малхо

довха де

Бовхачу ор
Жима де

бовхачу малхо
жима ор

7.Т1адамийн метга элпаш дахка. Билгалдаха предложенин дозанаш.

Органа го а б..на 1ачу пхь..даша ч1ог1а г1ов ..а йора тхойша т1ев..ача, уьш мет..ах а ца ..влира шайн к1орн..шна дан г1о доцуш, белх..м беш яра уьш.

**Фонд оценочных средств
для проведения текущей и промежуточной аттестации**

№ п/п	Предмет	Наименование	Разработчик
		3 класс	
1	Чеченский язык	Талламан диктант «Г1арг1улеш» «Шалха элпаш» темина	Солтаханов Э. Х. Солтаханов И.Э. Диктанты в начальных классах, 1-4 класс Грозный: ФГУП «ИПК «Грозненский рабочий».
2	Чеченский язык	Талламан диктант «Бошмийн доттаг1ий» «Дош. Дешдакъа» темина	Солтаханов Э. Х. Солтаханов И.Э. Диктанты в начальных классах, 1-4 класс Грозный: ФГУП «ИПК «Грозненский рабочий».
3	Чеченский язык	Талламан диктант «Сан махкахо» «Дешан х1оттам» темина	Солтаханов Э. Х. Солтаханов И.Э. Диктанты в начальных классах, 1-4 класс Грозный: ФГУП «ИПК «Грозненский рабочий».
4	Чеченский язык	Талламан диктант «Олхазаршна баннаш» «Къамелан дакъош» темина	Солтаханов Э. Х. Солтаханов И.Э. Диктанты в начальных классах, 1-4 класс Грозный: ФГУП «ИПК «Грозненский рабочий».
5	Чеченский язык	Промежуточни талла диктант «Хасбешахь»	Канакина В. П. Щёголева Г. С. Русский язык. Сборник диктантов и самостоятельных работ. 1-4 класс. Просвещение.

Система проверочных заданий и упражнений для самоконтроля включена в содержание учебников для 1-4 классов.

Талламан диктант «Г1арг1улеш».

Хаза хуьлу гурахь г1арг1улеш йоблхуш.Кхо са бой йоблху уьш лакха стигалхула. Церан маьхьарий хеза лаьттаь. Дехха лаьтта адамаш царна т1аьхьа хьобжуш. Г1арг1улеш бовхачу маьха д1аяхар-гуйре йоларан билгало ю.

Грамматически т1едилларш.

1. Хьалхарчу кхаа предложенерчу мукъачу шалхачу элпашна к1ел цхьа сиз хьакха, мукъазчу шалхачу элпашна к1ел ши сиз хьакха
2. Дешдакьошка декъа дешнаш: лаьтта, гуйре, г1арг1улеш, некъ, бовхачу

Талламан диктант «Бошмийн доттаг1ий»

Дитта т1ехь д1атоьхна бен бу. Цу чохь олхазарш деха. Олхазарш бошмийн доттаг1ий дуйла хаба суна.Ас уьш кьехка ца до. Цундела тхан дитташ т1е стоьмаш дуккха а латабо.

Грамматически т1едилларш.

1. Шолг1а предложени меженашца талла.
2. Сехьадаха ма-деззара декъа а доькьуш д1аязде дешнаш: дитта, доттаг1ий, тхан, кьехка, дукха

Талламан диктант «Сан маькахо»

Боккха бу сан мохк. Ас дозалла до сайн маьках.Исбаьхьа ду кхузара лалам,лекха лаьмнаш, луйстахьаннаш. Дуйненан массо а маьл1ехь хаало сан маькахой. Сан маькахочо дозалла дарца олу шеен мохк Нохчий чохь бу!

Грамматически т1едилларш.

1. Шолг1ачу предложенехь подлежащий, сказуемий к1ел сиз хьакха.
2. Схьаязде юкьара орам болу дешнаш, билгал баккха церан орам.

Талламан диктант «Олхазаршна баннаш»

Бовхачу махка дладахана олхазарш бѳаѳте ялча юхадогѳу. Аннийн кескех царна баннаш до бераша. Тѳаккха дитташ тѳехь уѳш дѳачѳагѳдо. Олхазарш бошмийн доттагѳий ду. Дитташ талхош йолу СА долу хѳуманаш юу цара. Олхазарш бошмашкара лелхо мегар дац. Уѳш, мелхо а, тѳекѳадо хѳума дан деза.

Грамматически тѳедилларш.

1. Хѳалхарчу предложенехь билгалѳьяха коѳрта меженаш.
 2. Дешнийн хѳоттам кѳастабе
- 1-ра вариант: таллархо, дѳадеша, урамаш
2-гѳа вариант: яздархо, схѳакхечи, кѳоламца.

Талламан диктант «Хасбешахь» (агѳо 88)

Хасбеша дахара бераш. Цигахьбелхаш бира цара.Цхѳаболчара хасстоѳмашна асар дира,вукхара хи диллира.Дукха хасстоѳмаш гулбийрбу хасбешара. Цигахь йийна дика кхуѳуш ю копастанаш а, жѳонкаш а,наѳрсаш а. Муѳлхачу хасстоѳмана хи маца дилла деза а,молханаш муѳлханаш тоха деза а хѳоѳху агрономо берашна.

Грамматически тѳедилларш.

1. Хѳалхарчу предложенехь билгалѳьяха коѳрта меженаш, дешнашна тѳехула кѳамелан дакѳош билгалдаха
2. Текста юкѳара схѳаязде цхѳаллин а, дуккхаллин а терахѳера кхоккха дош.

**Фонд оценочных средств
для проведения текущей и промежуточной аттестации**

№ п/п	Предмет	Наименование	Разработчик
		3 класс	
1.	Изобразительное искусство	Контрольная работа по теме «Искусство в твоём доме»	Контрольно-измерительные материалы (КИМы): Изобразительное искусство. Искусство вокруг нас.3 класс: учеб. для общеобразоват. организаций [Текст]/Н.А. Горяева,Л.А. Неменская, А.С. Питерских и др.]; под ред. Б.М. Неменского. -3- е изд. - М.: Просвещение.
2	Изобразительное искусство	Контрольная работа «Искусство на улицах твоего города»	Контрольно-измерительные материалы (КИМы): Изобразительное искусство. Искусство вокруг нас.3 класс: учеб. для общеобразоват. организаций [Текст]/Н.А. Горяева,Л.А. Неменская, А.С. Питерских и др.]; под ред. Б.М. Неменского. -3- е изд. - М.: Просвещение.
3	Изобразительное искусство	Контрольная работа по теме «Художник и зрелище»	Контрольно-измерительные материалы (КИМы): Изобразительное искусство. Искусство вокруг нас.3 класс: учеб. для общеобразоват. организаций [Текст]/Н.А. Горяева,Л.А. Неменская, А.С. Питерских и др.]; под ред. Б.М. Неменского. -3- е изд. - М.: Просвещение.
4	Изобразительное искусство	Контрольная работа по теме «Художник и музей»	Контрольно-измерительные материалы (КИМы): Изобразительное искусство. Искусство вокруг нас.3 класс: учеб. для общеобразоват. организаций [Текст]/Н.А. Горяева,Л.А. Неменская, А.С. Питерских и др.]; под ред. Б.М. Неменского. -3- е изд. - М.: Просвещение.

Система проверочных заданий и упражнений для самоконтроля включена в содержание учебников для 1-4 классов.

Фонд оценочных средств по предмету
«Изобразительное искусство», 3 класс.

Контрольная работа №1 по теме «Искусство в твоём доме» I-четверть

ФИО _____

1. Какие художественные материалы вы знаете? Перечислите их.

2. Назовите трех «волшебных» Братьев-Мастеров, которые всегда работают вместе, а их работы окружают нас повсюду.

а) двоюродный брат, родной брат;

б) мастер изображения, мастер украшения, мастер постройки;

в) мастер постройки, мастер изображения, обувных дел мастер

3. Определите изделия, которое называют *топорно-щепная игрушка*? _____

Из какого материала они сделаны? _____

4. Дайте определение слову сервиз -это

5. Определите узор (хохлома и гжель) укажите стрелками.



6.Разукрасьте предметы в соответствующие цвета (хохлома и гжель).

7.Перечислите, из каких материалов делают посуду:

8.Рисунок, помещенный в печатной книге это: **иллюстрация**

9.Что предохраняет книгу от повреждений?

а) титульный лист

в) оглавление

б) иллюстрация

г) обложка

Критерии оценивания:

Отметки за выполнение теста:

«5» - если ученик набрал 10-12 баллов.

«4» - если ученик набрал 7-9 баллов.

«3» - если ученик набрал 4-6 баллов.

«2» - если ученик набрал 0-3 баллов.

Исправления, сделанные ребёнком, ошибкой не считаются.

Контрольная работа №2 «Искусство на улицах твоего города»

1 вариант

Фамилия и имя

учащегося _____

1. Узор из повторяющихся элементов, называется

а) картина б) орнамент в) вышивка

2. Вид изобразительного искусства, художественным средством которого является цвет - это...

а) архитектура б) живопись в) скульптура

3. Дощечка, на которой художник смешивает краски - это:

а) палитра б) пастель в) мольберт

4. Выберите холодный цвет:

а) синий б) красный в) желтый

5. Как называют художника, изображающего море?

а) живописец б) пейзажист в) маринист

6. В каком жанре выполнена картина Л. да Винчи «Мадонна с цветком»?

а) пейзаж б) портрет в) натюрморт

7. Передача различной освещенности объектов или частей предметов в зависимости от разной удаленности от источника света – это...

а) конструкция б) светотень в) рефлекс

8. Что такое пейзаж?

а) изображение природы; б) изображение человека в полный рост;
в) изображение внешнего облика и внутреннего мира человека.

9. Искусство проектировать и строить здания, называется ...

а) живопись б) скульптура в) архитектура

10. Что изображено на греческих вазах ?

а) цветы

б) ежедневная бытовая жизнь греков

в) мозаика

2 вариант

Фамилия и имя

учащегося _____

1. Картины, изображающие , различные предметы обихода, еда, фрукты, цветы.

а) пейзаж б) портрет в) этюд г) натюрморт

2. Белая бумага, дощечка для смешивания красок и получения нужного цвета есть...

а) мольберт б) палитра в) пастель г) акварель

3. Что определяют как строительное искусство, зодчество, искусство проектировать?

а) архитектура б) интерьер в) графика г) композиция

4. В какой росписи используются только белая и синяя краски?

а) Хохломская б) Городецкая в) Гжель г) Дымковская

5. Какое из перечисленных понятий не обозначает вид изобразительного искусства?

а) графика б) скульптура в) кино г) живопись

6. Сколько цветов можно выделить в радуге?

а) 5 б) 7 в) 9 г) 13

7. К какому жанру относится изображение птиц и животных?

а) пейзаж б) бытовой в) анималистический г) натюрморт

8. Как называется картина, составленная из маленьких цветных квадратиков особого стекла (смальты)?

а) аппликация б) мозаика в) гравюра г) репродукция

9. Цвета, которые нельзя получить путём смешивания красок, называют...

а) основными б) составными в) тёплыми г) холодными

10. Что такое пейзаж?

- а) изображение природы;** б) изображение человека в полный рост;
в) изображение внешнего облика и внутреннего мира человека.

Ответы к тесту

1 вариант	2 вариант
1 – Б	1 – Г
2 – Б	2 – Б
3 – А	3 – А
4 – А	4 – В
5 – В	5 – В
6 – Б	6 – Б
7 – Б	7 – В
8 – А	8 – Б
9 – В	9 – А
10 - Б	10 -А

Критерии оценивания:

Отметки за выполнение теста:

За каждый правильный ответ ученик получает 1 балл.

«5» - если ученик набрал 9-10 баллов.

«4» - если ученик набрал 7-8 баллов.

«3» - если ученик набрал 5-6 баллов.

«2» - если ученик набрал 0-4 баллов.

Исправления, сделанные ребёнком, ошибкой не считаются.

**Контрольная работа №3 по изобразительному искусству в 3 классе
по разделу «Художник и зрелище»**

1. Кто может выступать на арене цирка?

_____ клоун, акробат, гимнаст, дрессировщик _____

2. Буквы, которые напечатаны в книгах, плакатах, называют?

1) рисунок.

2) шрифт.

3) цифра.

3. Где можно увидеть рекламу?

4. Соедини стрелочками название кукол, которые играют в кукольных театрах и их характеристики.

1) Перчаточные куклы
которыми управляют

а) Куклы огромных размеров,

несколько человек (специальные

«палочки»)

2) Марионетки

б) Куклы, которые надевают на руку

3) Тростевые куклы

в) Куклы, которыми управляют с
помощью нитей

5. Что такое ГРИМ?

1) Искусство изменения внешнего вида

2) Искусство составления букетов

3) Искусство пластики движения

4) Искусство хорового пения

6. Как назвать веселый праздник в маскарадных костюмах?

1) Карнавал.

2) Собрание.

3) Линейка.

7. Что создает художник?

1) К - - т - н - .

2) Р - - у - к - .

**8. Срисуй по клеткам рисунок,
раскрась
цветными карандашами.**

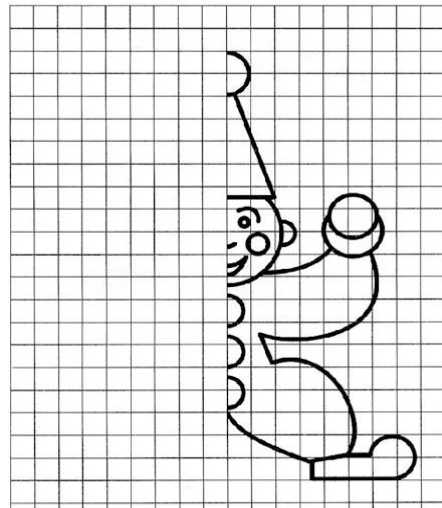

9. Как называли бродячих артистов на Руси?

- 1) циркачи
- 2) скоморохи**
- 3) плясуны

10. При оформлении театральной сцены художники-декораторы изготавливают (рисуют) предметы, объекты, которые устанавливаются на сцене. Как называются эти предметы – объекты?

- 1) декорации**
- 2) занавес
- 3) арена
- 4) макет

11. Опишите, каким вы представляете себе клоуна.

12. Зачем актеру нужна маска в театре?

Где еще используется маска?

13. Нанеси узоры на маску и раскрась.



14. Представьте, что никто ничего не знает о спектакле, который, стараясь изо всех сил, готовили артисты. Значит, театр пуст, публики нет. Эй, художник! Помоги позвать зрителей!

Как вы думаете, как он может помочь?

**Итоговое тестирование
по изобразительному искусству
3 класс**

Фамилия и имя учащегося _____

1. Какое из перечисленных понятий не обозначает вид изобразительного искусства?

- а) графика
- б) скульптура
- в) кино**
- г) живопись

2. Сколько цветов можно выделить в радуге?

- а) 5
- б) 7**
- в) 9
- г) 13

3. К какому жанру относится изображение птиц и животных?

- а) пейзаж
- б) бытовой
- в) анималистический**
- г) натюрморт

4. Как называется картина, составленная из маленьких цветных квадратиков особого стекла (смальты)?

а) аппликация

б) мозаика

в) гравюра

г) репродукция

5. Рисунок, выполненный карандашом, углём, тушью или краской одного цвета, относят к ...

а) графике

б) живописи

в) орнаменту

г) рельефу

6. Цвета, которые нельзя получить путём смешивания красок, называют...

а) основными

б) составными

в) тёплыми

г) холодными

7. Какой из перечисленных цветов не является основным?

а) жёлтый

б) красный

в) синий

г) зелёный

8. Белая бумага, дощечка для смешивания красок и получения нужного цвета есть...

а) мольберт

б) палитра

в) пастель

г) акварель

9. Что определяют как строительное искусство, зодчество, искусство проектировать?

а) архитектура

б) интерьер

в) графика

г) композиция

10. В какой росписи используются только белая и синяя краски?

а) Хохломская

б) Городецкая

в) Гжель

г) Дымковская

11. Картины, изображающие , различные предметы обихода, еда, фрукты, цветы.

а) пейзаж

б) портрет

в) этюд

г) натюрморт

12. Живописное, графическое или скульптурное украшение из повторяющихся геометрических, растительных и животных элементов – это...

а) орнамент

б) репродукция

в) аппликация

г) колорит

13. При смешении каких цветов можно получить фиолетовый цвет?

а) красный и коричневый

б) красный и синий

в) красный и чёрный

г) синий и коричневый

14. Как называется композиция из разноцветного стекла, пропускающего свет и встроенного в оконный проём?

а) живопись

б) витраж

в) мозаика

г) скульптура

ОТВЕТЫ:

1 – В

2 – Б

3 – В
4 – Б
5 – А
6 – А
7 – Г
8 – Б
9 – А
10 - В
11 – Г
12 – А
13 – Б
14 – Б

Критерии оценивания:

Отметки за выполнение теста:

«5» - если ученик набрал 13-14 баллов.

«4» - если ученик набрал 10-12 баллов.

«3» - если ученик набрал 7-9 баллов.

«2» - если ученик набрал 0-6 баллов.

Исправления, сделанные ребёнком, ошибкой не считаются.

**Фонд оценочных средств
для проведения текущей и промежуточной аттестации**

№ п/п	Предмет	Наименование	Разработчик
3 класс			
1.	Музыка	Контрольная работа за 1 четверть.	Проверочная работа (тест) по музыке в 3 классе по программе Критская Е. Д., Сергеева Г. П., Шмагина Т. С., Музыка 3 класс, М. «Просвещение».
2	Музыка	Контрольная работа за 2 четверть.	Проверочная работа (тест) по музыке в 3 классе по программе Критская Е. Д., Сергеева Г. П., Шмагина Т. С., Музыка 3 класс, М. «Просвещение».
3	Музыка	Контрольная работа за 3 четверть.	Проверочная работа (тест) по музыке в 3 классе по программе Критская Е. Д., Сергеева Г. П., Шмагина Т. С., Музыка 3 класс, М. «Просвещение».
4	Музыка	Промежуточная контрольная работа.	Проверочная работа (тест) по музыке в 3 классе по программе Критская Е. Д., Сергеева Г. П., Шмагина Т. С., Музыка 3 класс, М. «Просвещение».

Система проверочных заданий и упражнений для самоконтроля включена в содержание учебников для 1-4 классов.

Контрольная работа по музыке за 1 четверть 3 класс

Ф.И. _____ Дата _____

I вариант

Часть А

1. Выберите русский народный инструмент:

А) балалайка Б) рояль В) арфа

2. Значок, с помощью которого записывают музыку:

А) нота Б) рондо В) баритон Г) романс.

3. Любимый русский народный танец:

А) лезгинка; Б) хоровод; В) чечётка

3. Что из перечисленного не являлось символом Масленицы:

А) чучело Масленицы; Б) блины В) ёлка

Часть В

1. Соедини стрелочкой картинку и название музыкального спектакля в котором только танцуют.



1) А) БАЛЕТ



2) Б) ОПЕРА

2. Определи исполнителя и поставь нужную цифру

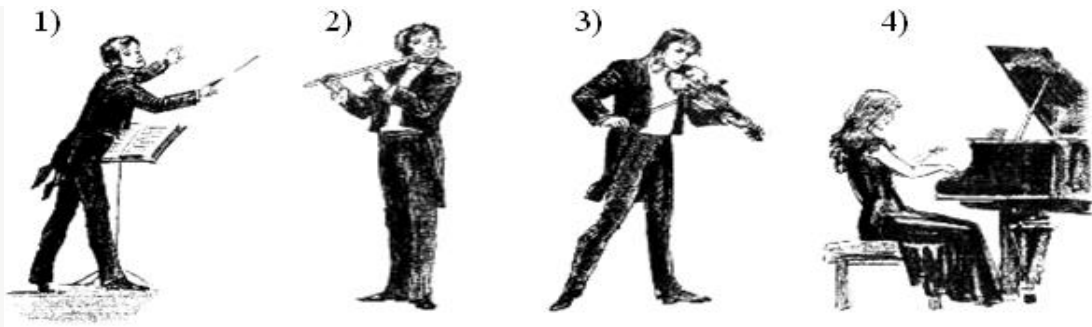

а) Скрипач б) Дирижёр в) Пианист г) Флейтист

3. Найди соответствия между названиями музыкальных произведений и их авторами. Впиши нужную букву.

Композитор
Название произведения
1) П. Чайковский
а) «Марш Черномора»
2) Н.Римский-Корсаков
б) опера «Снегурочка»
3) М.Глинка
в) балет «Щелкунчик»

1) в 2) б 3) а

4. Пение песни по выбору учащегося из ранее изученного репертуара

Тест по музыке 3 класс 2 четверть.

Ф.И. _____ Дата _____

1. Что такое мелодия?

- **1. Песня без слов.**
- 2. Душа музыки.
- 3. Напев, мурлыканье.

2. Главная песня, символ страны.

- 1. Гимн солнцу
- 2. Колыбельная.
- 3. **Гимн России.**

3. Инструмент, в названии которого звучат динамические оттенки.

- 1. Скрипка
- **2. Фортепиано.**
- 3. Барабан

4. Что такое кант?

- **1. Солдатская песня.**
- 2. Бытовая песня.
- 3. Плясовая песня.

5. Кому посвящались виватные канты?

- **1. Александру Невскому**
- 2. Петру 1

- **3. Михаилу Кутузову**

6. Кантата «Александр Невский» Кто композитор?

- 1. М. И. Глинка
- 2. П. И. Чайковский
- **3. С. С. Прокофьев**

7. Как называется музыка для детей П.И Чайковского? Мусоргского?

- **1. Детская музыка**
- 2. Детский спектакль.
- 3. Детский альбом.

8. Найдите правильные киты

- 1. Марш, песня, вальс
- **2. Танец, песня, марш.**
- 3. Танец, мелодия, песня.

9. Какая главная черта марша?

- 1. Напевность.
- **2. Чёткий ритм.**
- 3. Плавная мелодия.

10. Первая песня в жизни человека.

- 1. Гимн.
- **2. Колыбельная.**
- 3. Песня о школе.

Тест по музыке 3 класс 3 четверть.

Ф.И. _____ Дата _____

1. Найди лишнее слово:

А) Скрипка, Б) Виолончель, **В) Труба.**

2. Как звали композитора Глинка?

А) Модест, Б) Михаил.

3. Выбери правильное соединение:

А) Скрипка – барабанщик, Б) Фортепиано – пианист, **В) Оркестр – хор.**

4. Выберите верное утверждение:

А) Композитор – это тот, кто сочиняет музыку,

Б) Композитор – это тот, кто играет и поет музыку.

5. Выбери верное утверждение:

А) Скрипка – это духовой инструмент, **Б) Скрипка – это струнный инструмент.**

6. Кто не является певцом русской старины?

А) Садко, Б) Лель, **В) Иванушка.**

7. Назовите композитора, сочинившего оперу «Иван Сусанин»:

А) П. Чайковский, Б) С. Прокофьев, **В) М. Глинка.**

8. Что обозначает слово «Форте»?

А) Громко, Б) Тихо.

9. Назовите инструмент, под звучание которого исполняли былины:

А) Балалайка, Б) Рожок, **В) Гусли.**

10. Какой музыкальный инструмент относится к группе Духовых инструментов?

А) Скрипка, Б) Баян, **В) Флейта.**

11. Сколько струн имеет скрипка?

А) 3 струны, **Б) 4 струны,** В) 5 струн.

12. Выберите жанр, который по-другому называют «музыкальное состязание»:

А) Симфония, **Б) Концерт.**

13 Как называется главная торжественная песня государства?

А) Песня, **Б) Гимн,** В) Герб.

Промежуточная контрольная работа по музыке 3 класс

Ф.И. _____ Дата _____

1. Выберите наиболее точное определение:

Кантата – это...

- а) большое произведение, состоящее из нескольких частей.
- б) большое произведение, состоящее из нескольких частей, для хора, оркестра.**
- в) произведение для хора и оркестра.

2. Назовите композитора, сочинившего кантату «Александр Невский»:

- а) П.И.Чайковский
- б) С.С.Прокофьев**
- в) М.И.Глинка

3. Назовите композитора, сочинившего оперу «Иван Сусанин»:

- а) П.И.Чайковский
- б) С.С.Прокофьев
- в) М.И.Глинка**

4. Назовите композитора, сочинившего «Детский альбом»:

- а) П.И.Чайковский**

- б) С.С.Прокофьев
- в) М.И.Глинка
- г) М.П.Мусоргский

5. Назовите один из самых древних жанров русского песенного фольклора, повествующий о важных событиях на Руси:

- а) песня
- б) былина**
- в) романс

6. Назовите инструмент, под звучание которого исполняли былины:

- а) балалайка
- б) рожок
- в) гусли**

7. Верно ли следующее утверждение?

Увертюра – это спектакль, в котором актеры поют.

- а) Верно
- б) Неверно**

8. Выберите жанр, который по-другому называют «музыкальное состязание»:

- а) симфония
- б) концерт**

9. Назовите инструмент, на котором исполнял Николо Паганини:

- а) скрипка**
- б) флейта
- в) фортепиано

10. Приведите в соответствие:

- 1) скрипка
- а) духовой инструмент
- 2) флейта
- б) струнный инструмент
- в) струнно-смычковый инструмент

11. Приведите в соответствие:

- 1. Опера
- 2. Балет
- 3. Мюзикл
- а) Спектакль, в котором актеры только танцуют
- б) Спектакль, в котором актеры поют, танцуют, говорят
- в) Спектакль, в котором актеры только поют

12. Найди лишнее:

Произведения Л.Бетховена – это...

1. «Лунная соната»
2. «Спящая красавица»
3. «Героическая симфония»

13. Оцените утверждение:

Джаз – это музыкальное направление XX века, особенностью которого являются острый ритм и импровизация.

- а) верно б) неверно

**Фонд оценочных средств
для проведения текущей и промежуточной аттестации**

№ п/п	Предмет	Наименование	Разработчик
		3 класс	
1.	Технология	Контрольная работа по теме «Человек и земля»	Методическое пособие «Технология» Н.И.Роговцева 3 класс, М.: Просвещение.
2	Технология	Контрольная работа по теме «Человек и земля»	Методическое пособие «Технология» Н.И.Роговцева 3 класс, М.: Просвещение.
3	Технология	Контрольная работа по теме «Человек и вода»	Методическое пособие «Технология» Н.И.Роговцева 3 класс, М.: Просвещение.
4	Технология	Контрольная работа по теме «Человек и информация»	Методическое пособие «Технология» Н.И.Роговцева 3 класс, М.: Просвещение.

Система проверочных заданий и упражнений для самоконтроля включена в содержание учебников для 1-4 классов.

Контрольная работа по технологии 3 класс

по теме «Человек и земля».

Фамилия, имя _____

1. Из каких материалов выполняется аппликация:

- а) природный материал б) бумага в) ткань г) никаких

2. Виды аппликаций :

- а) декоративная б) сюжетная в) рваная г) солнечная

3. Какие инструменты нужны для создания городских садов и парков и ухода за ними:

- а) ведро б) грабли в) секатор г) иголка

4. Кто работает в ателье мод:

- а) закройщик б) портной в) повар

5. Что относится к кухонным принадлежностям :

- а) нож б) разделочная доска в) весы г) отвёртка

6. Из каких материалов изготавливают проволоку:

- а) деревянные пруты б) бумага в) медь г) сталь

7. Чем можно воспользоваться, чтобы измерить вес продуктов:

- а) весы б) мерная кружка в) часы

8. Чтобы приготовить фруктовый салат я возьму :

- а) бананы б) мясо в) апельсины г) киви

9. Что такое рецепт:

Это необходимые продукты и ингредиенты необходимые для приготовления блюд

10. Что можно использовать для упаковки подарков:

а) коробку
ленточку

б) газету

в) упаковочную бумагу

г)

Контрольная работа по технологии «Человек и земля».

Цель: определить уровень сформированности у обучающихся знаний, умений, навыков по курсу технологии .

Задачи: проверить знания обучающихся по темам: «Человек и земля. Человек и вода. Человек и информация».

Тест

1. Подберите к каждому понятию соответствующее ему определение, соединив их стрелкой.

Автомобиль	- изготовление рисунка из наклеенных или нашитых на основу кусков цветной бумаги, ткани
Оригами	- живописное, графическое или скульптурное украшение, основанное на повторении и чередовании геометрических или природных элементов
Орнамент	- приспособление, выполненное из плотной бумаги, тонкой фанеры или другого материала, которое имеет форму необходимой для работы детали или выкройки
Шаблон	- транспортное средство на колёсах с собственным двигателем
Аппликация	- древнее искусство складывания фигурок из бумаги

2. Из чего состоит компьютер? (подчеркни)

а) монитор б) телевизор **в) клавиатура** г) радио **д) системный блок**

3. Зачеркните лишнее понятие в каждой группе слов.

Нитки	Ножницы	<u>Гвозди</u>
Игла	<u>Плоскогубцы</u>	Пластилин
Ткань	Бумага	Стека
<u>Молоток</u>	Клей	Картон

4. Выберите правильный ответ (подчеркни).

- Смазывать детали клеем следует, разложив их на: клеёнке или газете, подкладном листе, изнаночной стороне картона.

- При работе с булавками следует: класть булавки на стол, хранить булавки в игольнице, втыкать булавки в одежду.

Шаблон на материале необходимо размещать: как можно ближе к краю материал,

по центру материала, выходящим за края материала

5. Определите правильную последовательность технического процесса (проставьте соответствующие цифры).

___ 5 сборка

___ 4 раскрой

___ 2 выполнение эскиза

___ 1 выбор материала

___ 6 отделка

___ 3 разметка

6. Запиши правила техники безопасности при работе с ножницами.

Нельзя :

а) держать ножницы острыми концами вверх;

б) оставлять их на столе с раскрытыми лезвиями;

г) пальцы левой руки держать близко к лезвию;

7. Перечислите профессии людей, занятых в «Ателье мод».

Дизайнер, закройщик, модельер

8. Ткани натурального происхождения изготавливают из...

а) луговых трав б) шерсти в) из льна г) из хлопка д) из пуха тополя

9. Напишите правила (продолжите)

Для того, чтобы сохранить питьевую воду, надо:

1)установить фильтр

2)держат при комнатной температуре

3) держать закрытой поверхность емкости

10. Почтой люди отправляют друг другу:

письма, открытки. бандероль, посылки, телеграммы.

Контрольная работа по теме «Человек и вода»

Фамилия, имя _____ Класс _____

1 вариант

1. *Выбери правильный ответ. Аппликация - это:*

а) складывание бумаги разных форм;

б) наложение различных фигур и их приклеивание на ткань или бумагу;

в) плетение полос.

2. *Что такое ткань?*

а) материал, созданный человеком;

б) природный материал.

3. *Выбери орудия труда (инструменты):*

а) молоток; б) ножницы;

в) ткань; г) игла;

д) лопата; е) пластилин.

4. *Глина – это:*

а) материал;

б) инструмент;

в) приспособление.

5. *Из чего делают бумагу?*

а) из древесины;

б) из старых книг и газет;

в) из известняка.

6. *Выбери инструменты для работы с бумагой:*

а) ножницы; в) линейка;

б) пяльцы; **г) циркуль.**

7. *Что нельзя делать при работе с ножницами?*

а) держать ножницы острыми концами вверх;

б) оставлять их на столе с раскрытыми лезвиями;

в) передавать их закрытыми кольцами вперед;

г) пальцы левой руки держать близко к лезвию;

д) хранить ножницы после работы в футляре.

8. Как нужно располагать шаблоны на бумаге?

а) поближе к краю и друг к другу;

б) посередине листа бумаги.

9. Какую ткань получают из химических волокон?

а) льняную;

б) искусственную;

в) хлопчатобумажную.

10. В каком порядке выполняют аппликацию?

_____2 вырежи;

_____1 разметь детали;

_____4 приклей детали;

_____3 промажь детали клеем.

2 вариант

1. Как называется предварительный набросок?

а) эскиз;

б) муляж;

в) проект.

2. Пластилин – это:

а) природный материал;

б) материал, созданный руками человека.

3. Выбери орудия труда (инструменты):

а) плоскогубцы; б) ножницы;

в) картон; **г) игла;**

д) отвертка; е) клей.

4. Циркуль – это:

а) материал;

б) орудие труда;

в) инструмент.

5. Из чего делают бумагу?

а) из древесины;

б) из старых книг и газет;

в) из пластика.

6. Выбери инструменты при работе с бумагой:

а) ножницы; в) циркуль;

б) спицы; **г) карандаш.**

7. Что нельзя делать при работе с ножницами?

а) держать ножницы острыми концами вниз;

б) оставлять их на столе с раскрытыми лезвиями;

в) передавать ножницы лезвиями вперед;

г) пальцы левой руки держать близко к лезвию;

д) хранить ножницы после работы в коробке.

8. Для чего нужны шаблоны?

а) чтобы получить готовое изделие;

б) чтобы получить эскиз.

9. На какую сторону бумаги наносят клей?

а) лицевую;

б) изнаночную.

10. В каком порядке выполняют аппликацию?

___ 1 разметь детали;

___ 3 промажь детали клеем;

___ 2 вырежи;

___ 4 приклей детали.

Контрольная работа по теме «Человек и информация»

1. Как называется складывание частей изображения на листе бумаги?

- а) аппликация
- б) эскиз
- в) рисунок
- г) муляж

2. Какая страна является родиной оригами?

- а) Англия
- б) Германия
- в) Россия
- г) Япония

3. Искусство наклеивания или пришивания узора, орнамента к основе – это...

- а) аппликация
- б) витраж

4. Выбери, кто работает с тканью:

- а) закройщица;
- б) швея;
- в) архитектор;
- г) повар;
- д) портниха;
- е) художник - модельер.

5. Выбери инструменты при работе с конструктором:

- а) уголок;
- б) гаечный ключ;
- в) колесо;
- г) отвертка.

6. Перечисли материалы для вышивки:

- а) ткань;
- б) нитки;
- в) ножницы;
- г) пяльцы.

7. Как правильно вести себя во время сбора природных материалов?

- а) не ломать деревья
- б) не мусорить
- в) громко разговаривать
- г) не рвать редкие растения

8. Какие виды разметки ты знаешь?

- а) по шаблону
- б) сгибанием
- в) сжиманием
- г) на глаз

д) с помощью копировальной бумаги

9. Что образует ряд стежков, уложенных друг за другом?

а) рисунок

б) шов или строчку

10. Кто проектирует здания?

а) архитектор

б) строитель

Ответы к контрольной работе

**Контрольная работа по физической культуре
за 1 четверть**

Фамилия, имя _____

3 _____ класса

1. Физическая культура это...?

- А) регулярные занятия физическими упражнениями, играми и спортом
- Б) прогулка на свежем воздухе
- В) выполнение упражнений
- Г) отдых с друзьями

2. В каком виде спорта запрещено играть руками?

- А) хоккей
- Б) футбол
- В) теннис
- Г) волейбол

3. Олимпийские игры это...

- А) это соревнования, которые проводятся раз в четыре года
- Б) это соревнования, которые проводятся раз в три года
- В) это соревнования, которые проводятся каждый год
- Г) это соревнования, которые проводятся раз в пять лет

4. Олимпийские игры зародились ...

- А) в Древней Греции
- Б) в Египте
- В) в Париже
- Г) в Риме

5. К зимним Олимпийским играм относят такие виды спорта как...

- А) хоккей, гимнастика, плавание
- Б) фигурное катание, лыжи, хоккей
- В) легкая атлетика, баскетбол, гимнастика
- Г) синхронное плавание, гимнастика

6. Какие виды спорта входят в легкую атлетику...

- А) метание копья, бег на длинные дистанции, прыжки в длину
- Б) бег 60 метров, метание ядра, прыжки на батуте
- В) бег, челночный бег, борьба
- Г) бег, метание ядра, теннис

7. В каком виде спорта участвуют только девушки?

- А) художественная гимнастика
- Б) фигурное катание
- В) спортивная гимнастика
- Г) фехтование

8. Девиз Олимпийских игр...

- А) «Быстрее, сильнее, мощнее»
- Б) «Быстрее, выше, сильнее».
- В) «Выше, сильнее, лучше»
- Г) «Сильнее, быстрее, круче»

9. В какое время суток необходимо выполнять зарядку?

- А) Вечером
- Б) Утром, после сна
- В) В конце учебного дня

10. В какой стране зародились Олимпийские игры?

- А. Греция
- Б. Египет
- В. Болгария

Контрольная работа
по физической культуре за 2 четверть

Фамилия, имя _____

1. Какой отдых НЕ способствует сохранению здоровья?

- А. Прогулки
- Б. Компьютерные игры
- В. Спортивные игры

2. Выбери физические качества человека:

- А. Доброта, терпение, жадность
- Б. Сила, быстрота, выносливость, гибкость, ловкость
- В. Скромность, аккуратность, верность

3. Почему надо чаще мыть руки?

- А. Чтобы не заболеть
- Б. Чтобы сохранить кожу
- В. Чтобы руки были красивыми

4. В какое время суток необходимо выполнять зарядку?

- А. Вечером
- Б. Утром, после сна
- В. В конце учебного дня

5. Чтобы осанка была правильной нужно:

- А. Часами сидеть за компьютером
- Б. Развивать все мышцы тела
- В. Кататься на санках

6. Что относится к правилам здорового образа жизни?

- А. Покупка лекарств
- Б. Обильное питание
- В. Занятие спортом

7. К гимнастическим предметам относятся:

- А. Портфель, тетрадь, карандаш
- Б. Мяч, скакалка, обруч
- В. Кроссовки, коньки, лыжи

8. Подвижные игры помогут тебе стать:

- А. Умным
- Б. Общительным
- В. Ловким, быстрым, выносливым

9. К спортивным играм с мячом относятся:

- А. Хоккей, шашки
- Б. Футбол, волейбол, баскетбол
- В. Бадминтон, шахматы

10. Какое физическое качество развивает упражнение «наклон вперёд стоя»:

- А. выносливость
- Б. гибкость
- В. ловкость

**Контрольная работа
по физической культуре
за 3 четверть 3 класса**

Фамилия, имя _____

1. Что понимается под закаливанием...?

- А) хождение босиком
- Б) приспособление организма к воздействию внешней среды.
- В) сочетание воздушных и солнечных ванн
- Г) купаться в реке

2. В каком виде спорта есть вратарь?

- А) футбол
- Б) волейбол
- В) баскетбол
- Г) теннис

3. Олимпийские игры проводятся...

- А) раз в два года
- Б) два раза в год
- В) раз в четыре года
- Г) два раза в десять лет

4. В чем должен быть одет ученик для занятия физкультурой?

- А) кроссовки, спортивный костюм
- Б) шлепки, брюки, футболка
- В) кроссовки, брюки, батник
- Г) туфли, спортивный костюм, шапка

5. Олимпийские игры бывают...

- А) летние и зимние
- Б) осенние и летние
- В) весенние и летние
- Г) зимние и весенние

6. Гимнастика бывает...?

- А) художественная
- Б) атлетическая
- В) художественная и атлетическая
- Г) разная

7. Какие виды спорта относятся к коньковым...

- А) конькобежный спорт, фигурное катание
- Б) фигурное катание, биатлон
- В) керлинг, бобслей
- Г) хоккей, прыжки с трамплина

8. Какое основное физическое качество нужно для бега на длинные дистанции?

- А) сила
- Б) выносливость
- В) гибкость
- Г) ловкость

9. Кто принимает участие в паралимпийских играх?

- а) люди с ограниченной ответственностью;
- б) люди с ограниченными возможностями;
- в) только мужчины;
- г) Сильнейшие спортсмены страны.

10. Что делать при ушибе?

- а) намазать ушибленное место мазью;
- б) положить холодный компресс;
- в) перевязать ушибленное место бинтом;
- г) намазать ушибленное место йодом.

Промежуточная аттестация по физической культуре

Фамилия, имя _____ 3 _____ класс

Выбрать правильный ответ из нескольких представленных вариантов на тестовые вопросы.

- 1. Что такое физическая культура?**
 - а) регулярные занятия физическими упражнениями, играми и спортом;
 - б) прогулка на свежем воздухе;
 - в) культура движений;
 - г) выполнение упражнений.
- 2. Что такое ЧСС?**
 - а) чрезвычайная служба спасения
 - б) число, суммы слагаемого
 - в) частота сердечных сокращений
- 3. В каком древнегреческом городе устраивались состязания-Олимпийские игры?**
 - а) Афины;
 - б) Олимпия;
 - в) Спарта;
 - г) Риме.
- 4. Сколько и какие команды даются для бега с низкого старта?**
 - а) две команды – «Становись!» и «Марш!»;
 - б) три команды – «На старт!», «Внимание!», «Марш!»;
 - в) две команды – «На старт!» и «Марш!»;
 - г) две команды – «Внимание!» и «Марш!».
- 5. Упражнения из какого вида спорта помогают стать быстрыми и выносливыми?**
 - а) шахматы;
 - б) фигурное катание;
 - в) гимнастика;
 - г) легкая атлетика.
- 6. Талисман паралимпийских игр?**
 - а) Снежный барс;
 - б) Снежинка;
 - в) Сова ;
 - г) Лучик.
- 7. Под осанкой понимается...**
 - а) привычное положение тела, когда человек сидит, стоит и передвигается;
 - б) силуэт человека;
 - в) привычка к определенным позам;
 - г) качество позвоночника, обеспечивающее хорошее самочувствие.
- 8. Орган дыхания человека:**

- а) рот;
- б) кожа;
- в) трахея;
- г) кишечник.

9. Физкультминутка это..?

- а) способ преодоления утомление;
- б) возможность прервать урок;
- в) время для общения с одноклассниками;
- г) спортивный праздник.

10. Что может являться причиной травматизма во время занятий на гимнастических снарядах?

- а) выполнение упражнений без страховки;
- б) выполнение упражнений на самодельной перекладине;
- в) выполнение упражнений без присутствия врача;
- г) выполнение упражнения без присутствия товарища.

**Паспорт фонда оценочных средств
по предмету «Английский язык»**

№ п/п	Наименование оценочного средства	Чет верть	Разработчик
3 класс			
5.	«Schooldays!»	I	Английский язык. Английский в фокусе: контрольные задания к учеб. для 3 класса общеобразоват. учреждений/[Н.И. Быкова, Дж. Дули, М.Д. Пospelова]- Москва, Express Publishing:Просвещение.- 2018 год, - 56 с
6.	«AllthethingsIlike!»	II	Английский язык. Английский в фокусе: контрольные задания к учеб. для 3 класса общеобразоват. учреждений/[Н.И. Быкова, Дж. Дули, М.Д. Пospelова]- Москва, Express Publishing:Просвещение.- 2018 год, - 56 с
7.	«Comeinandplay!» «Furryfriends!» Home, sweethome!»	III	Английский язык. Английский в фокусе: контрольные задания к учеб. для 3 класса общеобразоват. учреждений/[Н.И. Быкова, Дж. Дули, М.Д. Пospelова]- Москва, Express Publishing:Просвещение.- 2018 год, - 56 с
8.	«A day off!» Day by day»	IV	Английский язык. Английский в фокусе: контрольные задания к учеб. для 3 класса общеобразоват. учреждений/[Н.И. Быкова, Дж. Дули, М.Д. Пospelова]- Москва, Express Publishing:Просвещение.- 2018 год, - 56 с

1. Контрольная работа за 1 четверть. 3 класс.

Variant A

1. Look and write.

- 1). Школа - (loscoh)
- 2). Книга – (okob)
- 3). Линейка – (erurl)

2. Look and write.

- 1). 11 –
- 2). 14 –
- 3). 15 –

3. Read and choose.

- 1). **A** What your name?
B What's your name?
- 2). **A** What's this?
B What this?

4. Read and answer about yourself.

- 1). What's your name?
- 2). How old are you?
- 3). What's your favourite subject?

Variant B

1. Look and write.

- 1). Портфель – (aghlcoobs)
- 2). Карандаш – (ipceln)
- 3). Стерка – (rebbu)

2. Look and write.

- 1). 13 –
- 2). 20 –
- 3). 18 –

3. Read and choose.

- 1). **A** This my pet, Jessie.
B This is my pet, Jessie.
- 2). **A** It a pen.
B It's a pen

4. Read and answer about yourself.

- 1). What's your name?
- 2). How old are you?
- 3). What's your favourite subject?

2. Контрольная работа за 2 четверть. 3 класс.

Variant A

1. Look, read and match.

- | | |
|----------------------|-----------------|
| 1). Яйцо | a) chocolate |
| 2). апельсиновый сок | b) egg |
| 3). Торт, пирог | c) lemonade |
| 4). Лимонад | d) orange juice |
| 5). Шоколад | e) cake |

2. Read and choose.

- 1). **A** We doesn't like milk.
B We don't like milk.
- 2). **A** Does Sue likes potatoes?
B Does Sue like potatoes?

3. Read and choose.

- 1). We haven't got **some** / **any** eggs.
- 2). Have you got **some** / **any** cheese?
- 3). Can I have **some** / **any** meat?

4. Read and complete.

- 1). Do you like biscuits?
Yes, ...
- 2). Do you like milk? No, ...

Variant B

1. Look, read and match.

- | | |
|---------------|---------------|
| 1). Молоко | a) water |
| 2). Сэндвич | b) rice |
| 3). Вода | c) ice cream |
| 4). Мороженое | d) sandwiches |
| 5). Рис | e) milk |

2. Read and choose.

1). **A** I like chips.

B I likes chips.

2). **A** Peter, does you like rice?

B Peter, do you like rice?

3. Read and choose.

1). I haven't got **some / any** cake.

2). We've got **some / any** burgers. 3). Can I have **some / any** meat?

4. Read and complete.

1). Do you like sausages?

No,

2). Do you like rice?

Yes,

3. Контрольная работа за 3 четверть. 3 класс.

Variant A

1. Read and complete.

1). C_p_o_r_ (шкаф с полками)

2). _l_s_ (стакан)

2. Read and choose.

1). There **is/are** a sofa **in front of/ behind** the window.

2) There **is / are** two cats **on/under** the sofa.

3). There **is /are** some books **on/ next to** the sofa.

3. Write the plurals.

1). Baby---

2). Glass---

3). Shelf---

4). box

4. Read and match.

1). What's in the fridge? a) An apple.

2). How many cookers are there? b) In the bedroom.

3). Where's lan? c) Only one

Variant B

1. Read and complete.

1). F_i_g_ (холодильник)

2). _o_k_r (кухонная плита)

2. Read and choose.

- 1). There is / are some glasses on/ in the cupboard.
- 2). There is/ are a ball under/ next to the cupboard.
- 3). There is / are a lamp behind / in the books.

3. Write the plurals.

- 1). Dish---
- 2). Sandwich---
- 3). Body---4). Family---

4. Read and match.

- 1). What's in the fridge? a) An apple.
- 2). How many cookers are there? b) In the bedroom.
- 3). Where's lan? c) Onlyone.

4. Контрольная работа за 4 четверть. 3 класс.

VariantA

1. Read and match.

- 1). Навещатьмоегодруга a) go to bed
- 2). Завтракать b) watch a video
- 3). Смотретьвидео c) visit my friend
- 4). Идтиспать d) have breakfast
- 5). Слушатьмузыку e) listen to music

2. Read and fill in.

At, has, in, on, listens, visits, watches, goes, supper, at, home

Jack King gets up ... 9 o'clock ... Sundays. He ... breakfast, then he ... to the radio. In the afternoon, he ... his friends. He comes ... at 6 o'clock, then eats the evening, he ... his favourite programme on TV, then ... 11 o'clock he ... to bed. Jack always has a nice time on Sundays!

3. Read and choose.

- 1). A: What do you do in the evening?
B: a) I visit my friends.
 b) I'm sleeping.
- 2). A: What are you doing now?
B: a) I'm reading.
 b) I like reading.

4. Look and write.

- 1). 22 –
- 2). 34 –
- 3). 65 –

Variant B

1. Read and match.

- | | |
|--------------------------|--------------------|
| 1). Навешать моего друга | a) go to bed |
| 2). Завтракать | b) watch a video |
| 3). Смотреть видео | c) visit my friend |
| 4). Идти спать | d) have breakfast |
| 5). Слушать музыку | e) listen to music |

2. Read and fill in.

At, has, in, on, listens, visits, watches, goes, supper, at, home

Jack King gets up ... 9 o'clock ... Sundays. He ... breakfast, then he ... to the radio. In the afternoon, he ... his friends. He comes ... at 6 o'clock, then eats the evening, he ... his favourite programme on TV, then ... 11 o'clock he ... to bed. Jack always has a nice time on Sundays!

3. Read and choose.

- 1). A: What do you do in the evening?
B: a) I visit my friends.
b) I'm sleeping.
- 2). A: What are you doing now?
B: a) I'm reading.
b) I like reading.

4. Look and write.

- 1). 31 –
- 2). 29 –
- 3). 57 – \

Критерии оценивания.

Критерии оценивания умений обучающихся младших классов (английский язык)

При обучении английскому языку детей 9-10 лет вряд ли стоит говорить о прямом контроле учебных действий, произносительных, грамматических, лексических навыков, а также речевых умений учащихся. Вместе с тем, занятия по иностранному языку, как и по любому общеобразовательному предмету, включённому в сетку часов начальной школы, должны оцениваться в какие-то фиксированные промежутки учебного времени (четверти, полугодия, годы) При изучении курса предполагается проведение 3-х видов контроля:

текущий: При проведении текущего контроля не делается акцент на урок контроля, а проверка ЗУН проводится в игровой ненавязчивой форме. (контроль ЗУН по лексике, грамматике, орфографии);

• **рубежный:** (аудирования, чтения, говорения или письма в конце четверти);

• **итоговый:** Важным условием контроля и оценки речевых умений учащихся также является соблюдение следующего условия: характер заданий, предлагаемых в качестве контрольных, должен быть хорошо знаком учащимся. (контроль всех видов речевой деятельности в конце учебного года).

Результаты проверочных (контрольных) работ оцениваются по пятибалльной шкале.

Критерии оценивания говорения .Монологическая форма

Отметка	Характеристика ответа
5	Учащийся логично строит монологическое высказывание (описание, рассказ) в соответствии с коммуникативной задачей, сформулированной в задании. Лексические единицы и грамматические структуры используются уместно. Ошибки практически отсутствуют. Речь учащегося понятна: практически все звуки в потоке речи произносятся правильно, соблюдается правильный интонационный рисунок. Объем высказывания - не менее 5 фраз
4	Учащийся логично строит монологическое высказывание (описание, рассказ) в соответствии с коммуникативной задачей,

	<p>сформулированной в задании. Используемые лексические единицы и грамматические структуры соответствуют поставленной коммуникативной задаче. Учащийся допускает отдельные лексические и грамматические ошибки, которые не препятствуют пониманию его речи. Речь учащегося понятна, учащийся не допускает фонематических ошибок. Объем высказывания – не менее 5 фраз</p>
3	<p>Учащийся строит монологическое высказывание (описание, рассказ) в соответствии с коммуникативной задачей, сформулированной в задании. Но: - высказывание не всегда логично, имеются повторы, - допускаются лексические и грамматические ошибки, которые затрудняют понимание. Речь отвечающего в целом понятна, учащийся в основном соблюдает интонационный рисунок. Объем высказывания – менее 5 фраз</p>
2	<p>Коммуникативная задача не выполнена. Содержание ответа не соответствует поставленной в задании коммуникативной задаче. Допускаются многочисленные лексические и грамматические ошибки, которые затрудняют понимание. Речь плохо воспринимается на слух из-за большого количества фонематических ошибок.</p>

Диалогическая форма .

Отметка	Характеристика ответа
5	<p>Учащийся логично строит диалогическое общение в соответствии с коммуникативной задачей. Учащийся</p>

	<p>демонстрирует навыки и умения речевого взаимодействия с партнером: способен начать, поддержать и закончить разговор. Используемый языковой материал соответствует поставленной КЗ. Лексические и грамматические ошибки практически отсутствуют.</p> <p>Речь учащегося понятна: он не допускает фонематических ошибок, практически все звуки в потоке речи произносит правильно, соблюдает правильный интонационный рисунок. Объем высказывания – не менее 3-4 реплик с каждой стороны.</p>
4	<p>Учащийся логично строит диалогическое общение в соответствии с коммуникативной задачей. Уч-ся в целом демонстрирует навыки и умения языкового взаимодействия с партнером: способен начать, поддержать и закончить разговор. Используемый словарный запас и грамматические структуры соответствуют поставленной КЗ. Могут допускаться некоторые лексические ошибки, не препятствующие пониманию. Речь понятна: нет фонематических ошибок, практически все звуки в потоке речи произносит правильно, в основном соблюдает правильный интонационный рисунок. Объем высказывания менее заданного: 3- 4 реплик с каждой стороны.</p>
3	<p>Уч-ся логично строит диалог в соответствии с КЗ. Однако не стремится поддержать беседу. Используемые ЛЕ и ГС соответствуют поставленной КЗ. Фонематические, лексические и грамматические ошибки не затрудняют общение. Но: - встречаются нарушения в использовании лексики, - допускаются</p>

	отдельные грубые грамматические ошибки. Общеизвестные и простые слова произносятся неправильно. Объем высказывания менее заданного: 3- 4 реплик с каждой стороны.
2	КЗ не выполнена. Уч-ся не умеет строить диалогическое общение, не может поддержать беседу. Используется крайне ограниченный словарный запас, допускаются многочисленные лексические и грамматические ошибки, которые затрудняют понимание. Речь плохо воспринимается на слух из-за большого количества фонематических ошибок.

Критерии оценивания чтения учащихся

Отметка	Характеристика чтения
5	Хорошо владеет правилами чтения, практически не допускает ошибок. Темп чтения беглый, естественный (близкий к естественному). Ошибки делает незначительные и легко исправляет их сам. Демонстрирует освоенность всех изученных правил чтения. Учащийся полностью понял содержание текста и выполнил все задания к текстам.
4	Достаточно хорошо владеет техникой чтения, допускает 2-4 ошибки в пределах изученного материала, не препятствующих общему пониманию прочитанного, и сам может их исправить. Чтение в ровном темпе, с небольшими паузами. Учащийся понял содержание текста за исключением деталей и выполнив 2/3 заданий к тексту.
3	Темп речи невысокий, с заметными

	паузами. Использует простые речевые модели. Допускает большое количество ошибок, иногда препятствующих пониманию прочитанного. Учащийся понял только основное содержание текста и выполнил 1/3 задания к тексту
2	Большое количество грубых ошибок, часто препятствующих пониманию смысла прочитанного. Темп чтения низкий. Не владеет правилами чтения, допускает большое количество грубых ошибок, препятствующих пониманию прочитанного. Темп чтения очень низкий.

Критерии оценивания аудирования учащихся

Отметка	Характеристика ответов
5	Учащиеся полностью поняли содержание текста на слух и выполнили все задания по тексту. Полное понимание (90-100%) Максимально допустимое количество смысловых ошибок (искажение, опущение, добавление информации) при ответе на вопросы к прослушанному тексту – 1. Максимальное количество грамматических ошибок – 1.
4	Учащиеся поняли содержания текста без деталей на слух и выполнили 2/3 задания. Понято более 70% содержания Максимально допустимое количество смысловых ошибок (искажение, опущение, добавление информации) при ответе на вопросы к прослушанному тексту - 2. Максимальное количество грамматических ошибок – 2.

3	Учащиеся поняли только основной смысл текста на слух с небольшим искажением деталей содержания и выполнили 1/3 задания. Понято более 50% содержания. Максимально допустимое количество смысловых ошибок (искажение, опущение, добавление информации) при ответе на вопросы к прослушанному тексту – 2. Максимальное количество грамматических ошибок – 4.
2	Учащиеся не поняли содержания текста и выполнили задания по тексту не правильно. Понято менее 50% содержания. Максимально допустимое количество смысловых ошибок при ответе на вопросы к прослушанному тексту – более 3. Максимальное количество грамматических ошибок – 5.

Критерии оценивания письменной работы учащихся

Отметка	Объем правильно выполненных заданий (в % от общего объема работы)
5	Превышает 75% Учащийся выполнил грамматически правильно 4 задания
4	Не превышает 65-75% Учащийся выполнил 3 задания, допустив 2-3 грамматические ошибки.
3	Не превышает 50%-65% Учащийся допустил 4-5 грамматических ошибок и выполнил 1 задание.
2	Не превышает 25% Учащийся не выполнил ни одного задания правильно.

**Паспорт фонда оценочных средств
по предмету «Русский язык»**

№ п/п	Наименование оценочного средства	Чет верть	Разработчик
4 класс			
9.	Диктант «Осень» .	I	Канакина В. П. Щёголева Г. С. Русский язык. Сборник диктантов и самостоятельных работ. 1-4 класс. Просвещение. 2019 г.
10.	Контрольный диктант «Клесты».	II	Канакина В. П. Щёголева Г. С. Русский язык. Сборник диктантов и самостоятельных работ. 1-4 класс. Просвещение. 2019 г.
11.	Диктант «Лесной голосок»	III	Канакина В. П. Щёголева Г. С. Русский язык. Сборник диктантов и самостоятельных работ. 1-4 класс. Просвещение. 2019 г.
12.	Итоговый контрольный диктант «Последние денёчки»	IV	Канакина В. П. Щёголева Г. С. Русский язык. Сборник диктантов и самостоятельных работ. 1-4 класс. Просвещение. 2019 г.

**Фонд оценочных средств
по предмету «Русский язык», 4 класс**

1. Контрольный диктант «Осень»

Осень.

Ранняя осень. Красив и печален русский лес в эти чудесные дни. Гущу золотой листвы прорезают объятые огнём клёны. Медленно летят с берёз лёгкие пятачки листьев. Между деревьями блещут серебром тонкие нитки паутины. Краснеет поздний гриб. Попадаются подберёзовики, подосиновики, рыжики.

Тишина в лесу. Грустно шелестит под ногами мягкий ковёр листвы. Воздух свежий и прозрачный. Вода в лесных ручьях чистая и холодная. Ещё зелёный стоит дуб, но вершины берёз уже оголились.

По И. Соколову-Микитову

Слова для справок: краснеет.

Грамматическое задание

1. Выписать предложение: вариант 1- 4 предложение, вариант 2- 9 предложение.

Указать над каждым словом, какой частью речи оно является.

2. В выписанных предложениях определить грамматическую основу.
3. Разобрать слова по составу: подберезовики, холодная, гриб.

2. Контрольный диктант по теме «Клесты»

Клесты.

В зимнюю стужу в ельнике стоит тишина. От лютого холода попряталось всё живое. Вдруг появилась целая стайка северных гостей. С шумом пронеслись клесты над тихой поляной. Птицы облепили вершину ёлки. На самой верхушке висели гроздья аппетитных шишек. Цепкими когтями птицы стали таскать вкусные семена. Между сучьев ёлки спрятаны их жилища. Там уже вывелись птенцы. Заботливые мамы кормят их еловой кашей. Почему клесты зимуют в нашем крае? У нас им теплее, чем на далёком Севере.

Слова для справок: спрятаны, заботливые, семена, Севере.

Грамматические задания:

1. Выпишите первое предложение. Подчеркните главные члены предложения. Укажите части речи.
2. Определите склонение и падеж имён существительных. Выделите окончания.

1 вариант: с шумом, ель, вершину, по небу, в ельнике.

2 вариант: с кормом, даль, маму, по ветру, на верхушке.

3. Контрольный диктант «Лесной голосок»

Лесной голосок

В солнечный день я бродил в берёзовом перелеске. Вдали слышался знакомый голосок. Это куковала кукушка. Я её слышал много раз, но никогда не видел.

Увидеть её оказалось непросто. Я иду к ней на голосок, а она — от меня. В прятки со мной играет. Решил наоборот играть: я спрячусь, а ты поищи. Залез в куст орешника и кукукнул. Кукушка замолкла. Вдруг неподалёку слышался её крик. Я молчок, а она уже близко кукует.

Гляжу — летит птица. Хвост у неё длинный, сама серая, грудка в тёмных пестринках. Вот она какая — кукушка!

Грамматическое задание

1. Выписать из текста 3 местоимения, указать их лицо, число и падеж.
2. Распределить слова по группам и записать в два столбика. Для, он, по, её, от, за, вы, нам, у, тебе.
3. Списать, вставить подходящие по смыслу местоимения.
В субботу ... пошли в парк. Деревья стояли в пёстром наряде. На ... были красные, жёлтые, оранжевые листья. ... встал под деревом.

4. Итоговый контрольный диктант «Последние денечки».

Последние денечки.

Ранним мартовским утром проснулось солнце. Отдёрнуло оно лёгкое кружево облаков и взглянуло на землю. А там за ночь зима да мороз свои порядки навели. Около берёзки свежий снежок бросили, холмы молочным туманом укрыли. А в лесочке ледяные сосульки на соснах развесили. Радостно ребятишки бегут по последнему снежку.

Поглядело светило на эти проказы и стало землю пригревать. Лёд и снег сразу потускнели. По лесной ложбинке побежал весёлый говорливый ручеёк. Он бежал и пел свою песенку о весне.

Грамматическое задание

1. В последнем предложении выделить основу. Над каждым словом указать части речи.
2. Разобрать слова как части речи. Укрыли, молочным, в лесочке.

Критерии оценивания письменных работ предмета «Русский язык»

Диктант.

- «5» — за работу, в которой нет ошибок.
- «4» — за работу, в которой допущено 1 – 2 ошибки.
- «3» — за работу, в которой допущено 3 – 5 ошибок.
- «2» — за работу, в которой допущено более 5 ошибок.

Примечание: Повторная ошибка в одном и том же слове считается за одну ошибку, а ошибки, допущенные на одно и то же правило в разных словах считаются как две.

Грамматическое задание.

- «5» – без ошибок.
- «4» – правильно выполнено не менее 3/4 заданий.
- «3» – правильно выполнено не менее 1/2 заданий.
- «2» – правильно выполнено менее 1/2 заданий.

Оценка тестов.

Тестовая форма проверки позволяет существенно увеличить объем контролируемого материала по сравнению с традиционной контрольной работой (диктантом с грамматическим заданием) и тем самым создает предпосылки для повышения информативности и объективности результатов. Тест включает задания средней трудности.

Проверка может проводиться как по всему тесту, так и отдельно по разделам. Выполненная работа оценивается отметками "зачет" или "незачет". Считается, что ученик обнаружил достаточную базовую подготовку ("зачет"), если он дал не менее 75% правильных ответов.

Один из вариантов оценивания:

- "высокий" - все предложенные задания выполнены правильно;
- "средний" - все задания с незначительными погрешностями;
- "низкий" - выполнены отдельные задания.

Примечание: Учащихся следует подготовить заранее к выполнению работы. Для этого надо выделить 10-15 минут в конце одного из предшествующих уроков. Рекомендуется записать на доске 1-2 задания, аналогичные включенным в тест и выполнить их вместе с учащимися.

Базовый уровень 0 - 60%	60 - 77%	77 - 90%	90 - 100%
менее 17 баллов	18 - 22 балла	23 -26 баллов	27-30 баллов
"2"	"3"	"4"	"5"

**Паспорт фонда оценочных средств по предмету
«Литературное чтение»**

№ п/п	Наименование оценочного средства	Четверть	Разработчик
4 класс			
9.	Контрольная работа за 1 четверть «Гнездо ласточки».	I	Работа с текстом: 4 класс/О.Н.Крылова. – М.: Издательство «Экзамен», 2011.
10.	Контрольная работа за 2 четверть «Осень».	II	Работа с текстом: 4 класс/О.Н.Крылова. – М.: Издательство «Экзамен», 2011.
11.	Контрольная работа за 3 четверть «Колибри».	III	Работа с текстом: 4 класс/О.Н.Крылова. – М.: Издательство «Экзамен», 2011.
12.	Итоговая контрольная работа «Планета».	IV	Работа с текстом: 4 класс/О.Н.Крылова. – М.: Издательство «Экзамен», 2011.

**Фонд оценочных средств
по предмету «Литературное чтение», 4 класс.**

1. Контрольная работа за 1 четверть «Гнездо ласточки». 4 класс.

1. Прочитай текст.

Под крышей было гнездо ласточки. Хозяев в нём уже не было. Почувяв приближение холодов, они улетели. Прошла зима. А в конце апреля пара острокрылых, красивеньких птичек, весёлых, щебечущих, прилетела и стала носиться вокруг старого гнёздышка. Работа закипела. Ласточки носили в носиках глину и ил из ближнего ручья. Скоро гнёздышко, немного попортившееся за зиму, было отделано заново. Потом ласточки стали таскать в гнездо то пух, то пёрышки, то стебельки моха. Прошло ещё несколько дней, и уже только одна ласточка стала вылетать из гнезда, а другая оставаться в нём постоянно. Недели через три из гнезда стали выглядывать крошечные головки. Целыми днями заботливые птички носились по воздуху и ловили мух, комаров, мошек. Как быстро сновали они взад и вперёд, как неумоимо добывали пищу своим деткам!

(122 слова)

(По К. Ушинскому)

2. Определи тип текста: повествование, описание, рассуждение.

Повествование.

3. Определи главную тему текста.

Как заботятся ласточки о своих птенчиках.

4. Раздели текст на четыре части. Допиши недостающие пункты плана.

1. Гнездо пустует.
2. Хозяева вернулись.
3. Обустройство гнезда.
4. Забота о птенчиках.

5. Как строили ласточки своё гнездо? Подчеркни ответ в тексте.

6. Выпиши из предложения слова с безударной проверяемой гласной в корне.

Запиши с каждым словом проверочное.

Почувяв приближение холодов, ласточки улетели в тёплые края.

Приближéние (блízко), хо́лодóв (хóлод, хо́лоднýй), улетéли (полёт), кра́я (край).

7. Заполни таблицу.

Слово	Антоним	Синоним
выглядывать	скрываться, прятаться	высматривать, высовываться
прилетать	отлетать, улетать	прибывать, слетаться

8. Определи последовательность событий.



2



4



3



1

9. Выпиши из текста по 2 слова, соответствующие данным схемам.

 Гнезд[о], зим[а], глин[а].

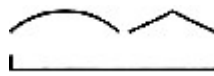
 Гнезд/ышк[о], пёр/ышк[и], стебель/к[и].

 При/близ/ени[е], при/лет/ел[а], за/кип/ел[а].

10. Найди и зачеркни названия птиц. Оставшиеся буквы подскажут, что еще за птица "спряталась" в магическом квадрате.

с	к	в	о	л	к	у	к
о	р	е	р	ц	а	с	у
я	т	л	е	а	п	л	ш
д	е	л	ц	е	й	я	к
с	о	л	о	в	т	г	а
п	а	в	г	у	с	р	к
п	о	л	и	н	ь	а	ч
о	п	у	г	а	й	ч	а

2. Контрольная работа за 2 четверть «Осень» 4 класс.

1. Прочитай текст

Осень, глубокая осень! Серое небо, низкие, тяжёлые влажные облака; голы и прозрачны становятся сады, рощи и леса. Всё видно насквозь в самой глухой древесной чаще, куда летом не проникал глаз человеческий.

Старые деревья давно облетели, и только молодые отдельные берёзки сохраняют ещё свои увядающие желтоватые листья, блистающие золотом.

Ярко выступают сквозь красноватую сеть берёзовых ветвей как будто помолодевшие ели и сосны. Они освежены холодным воздухом, мелкими, как пар, дождями и влажными ночными туманами.

Устлана земля сухими разнovidными и разноцветными листьями: мягкими и пушистыми в сырую погоду, так что не слышно шелеста от ног осторожно ступающего охотника. Но листья эти жёсткие и хрупкие в морозы, так что далеко вскакивают птицы и звери от шороха человеческих шагов.

(115 слов)
(С.Аксаков)

2. Определи тип текста: повествование, **описание**, рассуждение.

Описание

3. Определи главную тему текста.

Глубокая осень

4. Используя текст, допиши недостающие в схеме слова.

ЛИСТЬЯ

- ↳ берёзы увядшие и желтоватые.
- ↳ в сырую погоду мягкие и пухлые.
- ↳ в морозы жёсткие и хрупкие.

5. Из первого абзаца выпиши предложение, содержание которого соответствует рисунку.

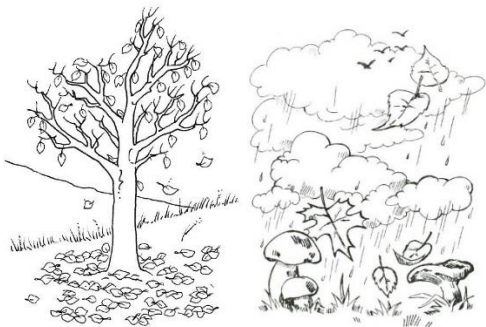

Серое небо, низкие, тяжёлые, влажные облака; голы и прозрачны становятся сады, рощи и леса. Запиши, с чем сравнивает автор мелкие осенние дожди.

6. Запиши, с чем сравнивает автор мелкие осенние дожди.

Мелкие, как пар, дожди.

7. Используя текст, составь словосочетания.

Ели (КАКИЕ?) - помолодевшие

Туманами (КАКИМИ?) – влажными, ночными

Вскакивают (ОТ ЧЕГО?) – от шороха

8. Из двух слов образуй одно. Во вновь образованных словах выдели корень.

ЛИСТ, ПАДАТЬ – листопад

ВОДА, ВОРОТИТЬ - водоворот

ЗМЕЯ, ЛОВИТЬ – змеелов

РАЗНЫЙ, ЦВЕТ - разноцветный

9. Спиши предложение, раскрывая скобки и вставляя пропущенные буквы. Разбери предложение по членам предложения и частям речи.

По синему небу проплывают низкие тяжёлые облака.

10. Впиши в клеточки имена прилагательные, используемые автором в тексте.

Листья разных цветов.

Р	А	З	Н	О	Ц	В	Е	Т	Н	Ы	Е
---	---	---	---	---	---	---	---	---	---	---	---

Листья, имеющие цвет золота.

Б	Л	И	С	Т	А	Ю	Щ	И	Е
---	---	---	---	---	---	---	---	---	---

Листья светло-жёлтого цвета.

Ж	Е	Л	Т	О	В	А	Т	Ы	Е
---	---	---	---	---	---	---	---	---	---

3. Контрольная работа за 3 четверть «Колибри».

1. Прочитай текст.

Колибри

Колибри миниатюрны и изящны. Масса тела большинства из них не превышает восьми граммов, а наиболее крохотных – двух граммов. Даже пчела или шмель тяжелее колибри. Многие жуки и бабочки выглядят по сравнению с ними настоящими гигантами. Однако колибри – самые настоящие птицы. Их тело покрыто мельчайшими и яркими пёрышками. Очень часто подвижные птички украшены хохолками, воротничками или длинными перьями хвоста.

Колибри умеют быстро и ловко летать. Очень красив их полёт с «замиранием» на месте, когда они пьют цветочный нектар или ловят насекомых. Окраска и размеры у колибри чрезвычайно разнообразны. По форме и длине клюва можно определить, какие цветки посещают эти птички – мелкие или крупные. Пернатым крохам ежедневно требуется много корма, почти в два раза больше, чем их собственный вес. Пока светит солнце, колибри не покладают своих маленьких крылышек.

Из паутины и травинок они слепляют гнёзда, похожие на глубокие чашечки. Никогда не трогайте эти голубые чашечки.

Колибри откладывают всего одно-два яйца. А можете себе представить какие они маленькие? Меньше горошины!

(159 слов) (А.Тихонов)

4. Определи тему текста. Описание колибри.

3. Определи стиль текста: художественный, научный или публицистический.

Художественный.

4. С чем сравнивает автор гнёзда колибри? Запиши ответ, используя слова из текста.

Из паутины и травинок они слепляют гнёзда, похожие на глубокие чашечки.

5. Запиши, что умеют делать только колибри в отличие от других птиц.

Очень красив их полёт с «замиранием» на месте, когда они пьют цветочный нектар или ловят насекомых.

6. Подбери и запиши к словам синонимы.

миниатюрные – маленькие,
изящные – красивые,
мельчайшие – маленькие,
гигантские – огромные.

7. Подпиши рисунок, используя содержание текста.



Из паутины и травинок они слепляют гнёзда, похожие на глубокие чашечки.

8. Опиши колибри, используя слова из текста. Какая она?

Колибри миниатюрны и изящны. Окраска и размеры у колибри чрезвычайно разнообразны.

Их тело покрыто мельчайшими и яркими пёрышками. Очень часто подвижные птички украшены хохолками, воротничками или длинными перьями хвоста.

9. Выпиши из текста побудительное, восклицательное, вопросительное предложения.

1) **Никогда не трогайте эти голубые чашечки.**

2) **Меньше горошины!**

3) **А можете себе представить какие они маленькие?**

10. Спиши, раскрывая скобки.

(У)колибри чрезвычайно развито сердце. Оно (за)нимает половину полости тела. Это связано (с) большой (по)движностью птиц. Частота сокращений сердца очень высокая. (У)некоторых видов она (до)ходит (до)тысячи ударов в минуту.

У колибри чрезвычайно развито сердце. Оно занимает половину полости тела. Это связано с большой подвижностью птиц. Частота сокращений сердца очень высокая.

У некоторых видов она доходит до тысячи ударов в минуту.

4. Итоговая контрольная работа «Планета», 4 класс.

Вариант 1

1. Прочитай текст.

Слово «планета» происходит от греческого «планетес», означающего «странник». Астрономы древности дали это название «звездам», которые движутся по небосводу. Теперь мы знаем, что планеты – это не звезды, а тела, движущиеся вокруг звезд.

Земля, как и другие планеты нашей Солнечной системы, вращаются вокруг звезды, именуемой Солнцем. Каждая планета движется по своей собственной орбите, и, за исключением Плутона и Меркурия, все планеты Солнечной системы расположены в одной плоскости.

Астрономы считают, что планеты образовались из огромных облаков газа и пыли, вращавшихся некогда вокруг Солнца. Постепенно, под действием гравитации, частички газа и пыли слипались в плотную массу и превращались в планеты. В нашей Солнечной системе известны девять планет: Меркурий, Венера, Земля, Марс, Юпитер, Сатурн, Уран, Нептун, Плутон. Меркурий – самая близкая к Солнцу планета.

Планеты видны с Земли, поскольку отражают падающие на них лучи Солнца.

(110 слов) (Из материалов энциклопедии

«Хочу всё знать»)

2. Определи тему текста.

Планеты.

3. Определи стиль речи: научный, художественный, публицистический.

Научный.

4. Верно ли утверждение, что планеты – это не тела, движущиеся вокруг Земли, а звёзды?

Нет. Теперь мы знаем, что планеты – это не звезды, а тела, движущиеся вокруг звезд.

Подчеркни в тексте слова, подтверждающие твой ответ.

5. Вставь слова из текста так, чтобы предложения имели смысл.

Земля вращается вокруг звезды, именуемой солнцем. Планеты отражают падающие на них лучи Солнца.

6. Подбери и запиши к словам синонимы.

именуемый - названный

удалённая – отдалённая, далёкая

вращается – крутится, вертится

огромная – гигантская, большая

7. Разбери слова по составу.

неб/о

тел/о

неб/о/свод

тел/о/движ/ен/ие

8. Отметь рисунок, на котором изображён предмет, помогающий астрономам наблюдать за звёздами.

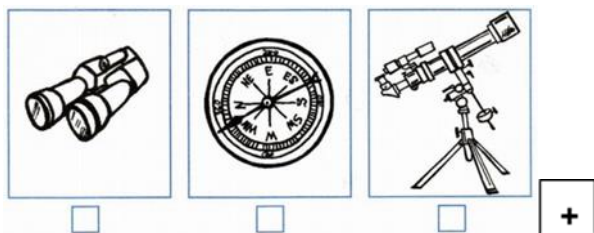

9. Определи границы предложений. Спиши текст. Поставь ударение в трёхсложных словах.

Ещё в древности люди заглядывались на звёзды. Звёзды бывают разных цветов и размеров. Среди множества звёзд Солнце можно назвать уникальным.

10. Впиши в клетки названия планет.

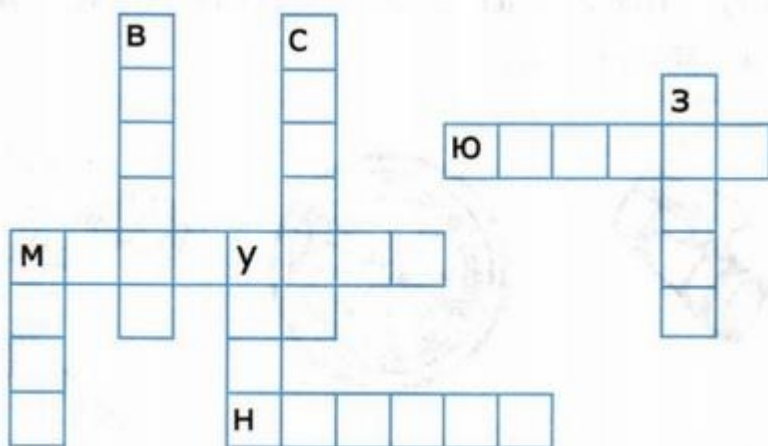

Марс, Венера, Уран, Сатурн, Земля. Юпитер, Меркурий, Нептун.

Задания уровня А оцениваются 1 баллом, уровня В- 2 баллами, уровня С- 3 баллами

5- работа не содержит ошибок

4- выполнено не менее 75% объема работы

3- выполнено не менее 50% объема работы

2- выполнено менее 50% объема работы

За каждое задание 2 балла

7-8 баллов- 5

5-6 баллов – 4

3-4 балла -3

Меньше 3 баллов - 2

КИМ. Литературное чтение 4 класс/ Сост. С.В.Кутявина- М.: Вако, 2014

Паспорт фонда оценочных средств по предмету «Математика»

№ п/п	Контролируемые темы (разделы)	Наименование оценочного средства
1	Числа от 1 до 1000 Повторение	Входная диагностическая работа. «Числа от 1 до 1000. Четыре арифметических действия»
2	“Нумерация многозначных чисел”	Контрольная работа за 2 четверть. “Нумерация многозначных чисел”
3	Числа, которые больше 1 000. Сложение и вычитание.	Контрольная работа за 2 четверть «Сложение и вычитание многозначных чисел»
4	Умножение и деление.	Контрольная работа за 3 четверть «Умножение и деление».
5	Итоговое повторение. Контроль и учёт знаний.	Итоговая контрольная работа. «Деление на трёхзначное число»

**Входная диагностическая работа №1 «Числа от 1 до 1000.
Четыре арифметических действия»**

I вариант

1. Решите задачу.

С одного участка школьники собрали 160 кг моркови, а с другого – в 2 раза больше. Четвертую часть моркови со второго участка они израсходовали на корм кроликам. Сколько килограммов моркови израсходовали на корм кроликам?

2. Найдите значения выражений.

$$18 + 36 : 9 + 6 \cdot 8 - 50$$

3. Решите примеры столбиком.

$$138 + 567 \qquad 152 \cdot 6$$

$$447 - 189$$

II вариант

1. Решите задачу.

На одном участке школьники вырастили 240 кг капусты, на другом – в 2 раза меньше. Четвертую часть капусты со второго участка израсходовали на корм кроликам. Сколько килограммов капусты израсходовали на корм кроликам?

2. Найдите значения выражений.

$$(18 + 36) : 9 + 6 \cdot 8 - 50$$

3. Решите примеры столбиком.

$$523 + 197 \qquad 279 \cdot 3$$

$$831 - 369$$

**Контрольная работа за 1 четверть.
“Нумерация многозначных чисел”**

ВАРИАНТ 1

1. 6 единиц второго класса и 709 единиц первого класса;
семьсот тысяч три;
сто восемь тысяч сорок.
2. Запишите числа в порядке убывания:
562834, 52467, 104007, 564834, 80016
3. Запишите разрядный состав данных чисел:
8960 = _____
4. Сравните:
903 дес. 5 ед. _____ 9036 7 тыс. 36ед. _____ 736
47 с. 2 ед. _____ 47200 865240 _____ 865204
5. Вычислите:
620 000—360 000 46 000 + 32 000
270 000 + 760 000 51 000 – 17 000

ВАРИАНТ 2

1. Запиши числа:
73 единицы первого класса и 690 единиц второго класса;
пятьсот сорок тысяч десять;
восемьсот тысяч пять.
2. Запишите числа в порядке возрастания:
408100, 658423, 52003, 657425, 96599
3. Запишите разрядный состав данных чисел:
7067 = _____
4. Сравните:
5 тыс. 24ед. _____ 524 807 дес. 4 ед. _____ 8074
396204 _____ 99568 32 с. 7 ед. _____ 32700
5. Вычислите:
510 000 - 230 000 270 000 + 680 000
35 000 + 52 000 61 000 – 15 000

**Контрольная работа за 2 четверть «Сложение и вычитание
многозначных чисел»**

Вариант 1

1. Решите задачу.

На комбинате за три месяца изготовили 900 л сока. Из них в январе и в феврале изготовили 650 литров. В феврале и в марте 430 литров. Сколько литров сока изготовили в каждый из трёх месяцев?

2. Запишите столбиком и выполните вычисления

$$700\ 000 - 24\ 618$$

$$804\ 608 + 96\ 395$$

$$312\ 879 - 179\ 542$$

3. Решите уравнение

$$290 + x = 640 - 260$$

4. Сравни величины

$$350\ \text{см} * 35\ \text{м}$$

$$37\ \text{а} * 370\ \text{м}$$

$$60\ \text{ч} * 2\ \text{сут} 12\ \text{ч}$$

$$58\ \text{т} * 13\ 000\ \text{кг}$$

Вариант 2

1. Решите задачу

Зимой в магазине продали 700 кукол. Из них в декабре и январе продали 520 кукол, а в январе и в феврале продали 450 кукол. Сколько кукол продали в каждый из зимних месяцев?

2. Запишите столбиком и выполните вычисления

$$600\ 600 - 24\ 863$$

$$143\ 807 + 57\ 296$$

$$529\ 631 - 181\ 479$$

3. Решите уравнение

$$400 - x = 275 + 25$$

4. Сравни величины

$$500\ \text{см} * 50\ \text{м}$$

$$24\ \text{а} * 240\ \text{м}$$

$$55\ \text{ч} * 2\ \text{сут} 10\ \text{ч}$$

$$18\ \text{т} * 80\ 000\ \text{кг}$$

Контрольная работа за 3 четверть «Умножение и деление».

I вариант

1. Решите задачу.

Туристы ехали на автобусе 3 часа со скоростью 60 км/ч и шли пешком 5 часов со скоростью 6 км/ч. На сколько больше их путь на автобусе, чем пешком?

2. Решите задачу.

Поезд прошел 250 км со скоростью 50 км/ч. За то же время автомобиль проехал 300 км. Какова скорость автомобиля?

3. Решите примеры столбиком.

$$\begin{array}{r} 4\ 123 \cdot 2 \\ 603 \cdot 8 \\ 1\ 200 \cdot 4 \end{array} \qquad \begin{array}{r} 1\ 263 : 3 \\ 1\ 635 : 5 \\ 5\ 910 : 3 \end{array}$$

4. Переведите.

$$\begin{array}{ll} 3\ \text{ч} = \dots\ \text{мин} & 1\ \text{мин}\ 25\ \text{с} = \dots\ \text{с} \\ 25\ \text{км} = \dots\ \text{м} & 16\ \text{дм} = \dots\ \text{м}\ \dots\ \text{дм} \\ 8\ \text{т} = \dots\ \text{кг} & 2\ 500\ \text{г} = \dots\ \text{кг}\ \dots\ \text{г} \end{array}$$

II вариант

1. Решите задачу.

Теплоход шел по озеру 2 часа со скоростью 42 км/ч, затем 3 часа вверх по реке со скоростью 40 км/ч. Какой путь прошел теплоход?

2. Решите задачу.

Велосипедист проехал 30 км со скоростью 10 км/ч. За это же время пешеход прошел 12 км. С какой скоростью шел пешеход?

3. Решите примеры столбиком.

$$\begin{array}{r} 1\ 236 \cdot 4 \\ 708 \cdot 9 \\ 3\ 600 \cdot 5 \end{array} \qquad \begin{array}{r} 2\ 448 : 3 \\ 7\ 528 : 2 \\ 8\ 910 : 9 \end{array}$$

4. Переведите.

$$300\ \text{см} = \dots\ \text{м} \qquad 5\ \text{т}\ 200\ \text{кг} = \dots\ \text{кг}$$

Итоговая контрольная работа за год «Деление на трёхзначное число»

1. Реши задачу.

Из питомника привезли 3600 луковиц тюльпанов, а луковиц ирисов - в 5 раз меньше. Двенадцатую часть всех ирисов посадили на городские клумбы, а остальные отдали в детские сады. Сколько ирисов посадят в детских садах?

2. Вычисли:

$$358 \cdot 209$$

$$2844840 : 471$$

3. Выполни действия, вставь пропущенные числа.

$$33\text{м } 49\text{см} + 22\text{см } 68\text{см} = \dots\text{м}\dots\text{см}$$

$$3\text{т } 2\text{ц } 75\text{кг} - 8\text{ц } 98\text{кг} = \dots\text{т}\dots\text{ц}\dots\text{кг}$$

4. Реши уравнение.

$$112 : x = 48 : 6$$

2 вариант

1. Реши задачу.

В теплице собрали 2352 кг помидоров, а огурцов - в 7 раз меньше. Седьмую часть всех огурцов отправили на консервный завод, а остальные продали. Сколько кг огурцов продали?

2. Вычисли:

$$898 \cdot 306$$

$$760760 : 364$$

3. Выполни действия, вставь пропущенные числа.

$$2\text{т } 2\text{ц } 88\text{кг} + 7\text{ц } 86\text{кг} = \dots\text{т}\dots\text{ц}\dots\text{кг}$$

$$8\text{м } 7\text{см} - 5\text{дм } 9\text{см} = \dots\text{м}\dots\text{дм}\dots\text{см}$$

4. Реши уравнение.

$$162 : x = 54 : 9$$

**Паспорт фонда оценочных средств
по предмету «Окружающий мир»**

4 класс			
1.	Входная диагностическая работа		Плешаков А.А., Крючкова Е.А., рабочая тетрадь в 2 частях, тесты. Москва «Просвещение» 2014 г
2.	Контрольная работа	I	Плешаков А.А., Крючкова Е.А., рабочая тетрадь в 2 частях, тесты. Москва «Просвещение» 2014 г
3.	Контрольная работа	II	Плешаков А.А., Крючкова Е.А., рабочая тетрадь в 2 частях, тесты. Москва «Просвещение» 2014 г
4.	Контрольная работа	III	Плешаков А.А., Крючкова Е.А., рабочая тетрадь в 2 частях, тесты. Москва «Просвещение» 2014 г
5.	Итоговая контрольная работа.	IV	Плешаков А.А., Крючкова Е.А., рабочая тетрадь в 2 частях, тесты. Москва «Просвещение» 2014 г

Входная диагностическая работа по окружающему миру

1 вариант

Учащийся

.....
...

1. Подчеркни названия природных объектов:

Ромашка, линейка, плитка, машина, горы, шкаф, глина, птица, облака, тетрадь, дерево, дом.

2. К неживой природе относятся:

- человек, животные, растения, грибы, микробы;
- Солнце, Земля, воздух, вода, человек и всё то, что сделано его руками;
- Солнце, небо, облака, Земля, камни, вода, дождь, снег.

3. К живой природе относятся:

- человек, животные, растения, грибы, микробы;
- Солнце, Земля, воздух, вода, человек и всё то, что сделано его руками;
- Солнце, небо, облака, Земля, камни, вода, дождь, снег.

4. Живые существа отличаются от предметов неживой природы тем, что:

- они дышат, питаются, растут, приносят потомство, умирают;
- они разговаривают, бегают и прыгают, смеются и плачут, растут, умирают;
- они передвигаются, растут, изменяют окружающую природу, умирают.

5. Животные – это:

- звери, насекомые, змеи, растения, грибы, микробы;
- птицы, звери, рыбы, ящерицы, черепахи, черви;
- птицы, звери, человек, насекомые, растения, грибы.

6. Из-за чего на Земле становится меньше лесов?

- из-за пожаров и стихийных бедствий;
- из-за изменения климата на Земле;
- из-за строительства городов, дорог, возделывания полей.

7.Какой воздух и какая вода необходимы для жизни растений, животных и человека?

- прозрачные;
- бесцветные;
- чистые.

8.От чего загрязняется вода в реках и озёрах?

- от использования воды в быту;
- от использования воды в производстве;
- от слива сточных вод заводов и фабрик, нечистот с ферм.

9.Что люди делают для спасения живой природы?

- создают заповедники, ботанические сады;
- создают бульвары и скверы;
- создают фермы, пасеки и птицефермы.

10.К внутреннему миру человека относятся:

- мечты, рост, возраст, характер, вес;
- знания, настроение, характер, мысли, мечты;
- руки, глаза, причёска, возраст, настроение.

Оценки:

«5» - 97-100%

«4» - 77-96%

«3» - 50-76%

«2» - менее 50%

ОТВЕТЫ

1. Подчеркни названия природных объектов:

Ромашка, линейка, плитка, машина, горы, шкаф, глина, птица, облака, тетрадь, дерево, дом.

2. К неживой природе относятся:

- человек, животные, растения, грибы, микробы;
- Солнце, Земля, воздух, вода, человек и всё то, что сделано его руками;
- Солнце, небо, облака, Земля, камни, вода, дождь, снег.

3. К живой природе относятся:

- человек, животные, растения, грибы, микробы;
- Солнце, Земля, воздух, вода, человек и всё то, что сделано его руками;
- Солнце, небо, облака, Земля, камни, вода, дождь, снег.

4. Живые существа отличаются от предметов неживой природы тем, что:

- они дышат, питаются, растут, приносят потомство, умирают;
- они разговаривают, бегают и прыгают, смеются и плачут, растут, умирают;
- они передвигаются, растут, изменяют окружающую природу, умирают.

5. Животные – это:

- звери, насекомые, змеи, растения, грибы, микробы;
- птицы, звери, рыбы, ящерицы, черепахи, черви;
- птицы, звери, человек, насекомые, растения, грибы.

6. Из-за чего на Земле становится меньше лесов?

- из-за пожаров и стихийных бедствий;
- из-за изменения климата на Земле;
- из-за строительства городов, дорог, возделывания полей.

7. Какой воздух и какая вода необходимы для жизни растений, животных и человека?

- прозрачные;
- бесцветные;
- чистые.

8. От чего загрязняется вода в реках и озёрах?

- от использования воды в быту;
- от использования воды в производстве;
- от слива сточных вод заводов и фабрик, нечистот с ферм.

9.Что люди делают для спасения живой природы?

- создают заповедники, ботанические сады;
- создают бульвары и скверы;
- создают фермы, пасеки и птицефермы.

10.К внутреннему миру человека относятся:

- мечты, рост, возраст, характер, вес;
- знания, настроение, характер, мысли, мечты;
- руки, глаза, причёска, возраст, настроение.

Контрольная работа за 1 четверть. 4 класс.

1 вариант.

1. Что такое астрономия?
А) наука о Вселенной
Б) наука о живой природе
В) наука о погоде
 2. Солнце – это:
А) планета
Б) спутник Земли
В) звезда
 3. Уменьшенное изображение земной поверхности на плоскости с помощью условных знаков это:
А) глобус
Б) географическая карта
В) атлас
 4. История – это:
А) одна из наук о Земле
Б) наука о прошлом людей
В) наука о Вселенной
 5. В России принято летоисчисление:
А) от года основания Москвы
Б) от Рождества Христова
В) От начала правления Петра Первого
 6. Самые высокие горы России:
А) Кавказские
Б) Уральские
В) вулканы Камчатки
 7. Самое глубокое озеро России:
А) Каспийское
Б) Онежское
В) Байкал.
 8. Запиши известные тебе небесные тела. Планеты:-Марс, Плутон, Меркурий, Юпитер, Земля., другие небесные тела:-астероиды, кометы, спутники, звезды.
 9. Каких животных, внесённых в Красную книгу ты запомнил? Амурский тигр, сивуч, кабарга, лесная соня, беломордый дельфин.
-

10. Какие экологические проблемы тебе известны? Изменение климата, загрязнение воздуха, энергия, вода, разрушение озонового слоя, вырубка леса.

1. Контрольная работа по окружающему миру за 1 четверть. 4 класс.

2 вариант

1. Солнце и движущиеся вокруг него небесные тела составляют...

- А) Вселенную
- Б) Солнечную систему**
- В) космическое пространство

2. Луна – это:

- А) планета
- Б) спутник Земли**
- В) звезда

3. География – это:

- А) наука о живой природе
- Б) наука о веществах
- В) одна из наук о Земле**

4. Археология – это:

- А) одна из наук – помощниц истории**
- Б) наука о земле
- В) наука о Вселенной

5. Летоисчисление от Рождества Христова ввёл на Руси:

- А) Дмитрий Донской
- Б) Иван Грозный
- В) Петр Первый**

6. Горы которые разделяют Европу и Азию:

- А) Кавказские
- Б) Уральские**
- В) вулканы Камчатки

7. Озеро, которое называют морем:

- А) Каспийское**
- Б) Онежское
- В) Байкал.

8. Назови планеты солнечной системы. Меркурий, Венера, Земля, Марс, Сатурн, Нептун.

9. Какие растения, внесённые в Красную книгу ты запомнил? Подснежник широколистный, лилия саранка, лотос орехоносный, меч-трава, водяной орех, фиалка надрезанная.

10. Назови памятники Всемирного наследия.

Контрольная работа по окружающему миру за 2 четверть. 4 класс.

I вариант

1. Какая планета отсутствует в данной цепочке? Обозначь верный ответ.

Меркурий – Венера – Земля – Марс – Сатурн – Уран – Нептун

А) Плутон **Б) Юпитер** В) Солнце Г) Сириус

2. Дополни предложение. Отметь правильный ответ.

Полярная звезда, Сириус, Альдебаран – это

А) Звёзды Б) Кометы В) Планеты **Г) Созвездия**

3. Что такое экологическая проблема? Укажи верный ответ.

А) изменения в почве

Б) опасное изменение в окружающей среде под влияние человека

В) изменение в цепочке питания

Г) изменения в окружающей среде под влиянием животных

4. В какой зоне самые плодородные почвы? Укажи верный ответ.

А) в степной зоне Б) в тайге

В) в тундре Г) в широколиственных лесах

5. Рассмотрите цепь питания в пресных водоёмах. Укажи недостающее звено.

Водоросли \implies \implies Щука.

А) бобр Б) лягушка В) плотва Г) цапля

6. Где бывают пыльные бури? Отметь правильный ответ.

А) в лесной зоне Б) в арктической пустыне

В) в степи Г) в тундре

7. Как называются углубления с поросшими растениями склонами? Отметь правильный ответ.

А) холмы Б) балки **В) овраги** Г) терриконы

8. Из какой полевой культуры получают крахмал? Отметь верный ответ.

А) из пшеницы Б) из ячменя

В) из картофеля Г) из гороха

9. Что даёт людям животноводство? Отметь верный ответ.

А) фрукты, овощи, зерно

Б) хлопок, лён, зерновые культуры

В) мясо, шерсть, пух, кожу

Г) приятное общение

10. Какие полезные ископаемые используют для получения топлива?

Укажи верные ответы.

А) нефть Б) известняк

В) каменный уголь Г) природный газ

Контрольная работа по окружающему миру за 2 четверть. 4 класс.

II вариант

- 1. Какая планета отсутствует в данной цепочке? Обозначь верный ответ.**
Меркурий – Венера – Земля – Юпитер – Сатурн – Уран – Нептун
А) Альдебаран Б) Плутон В) Луна **Г) Марс**
- 2. Дополни предложение. Отметь верный ответ.**
Малая Медведица, Большой Пёс, Телец – это
А) Созвездия Б) Планеты В) Кометы Г) Звёзды
- 3. В результате чего возникает экологическая проблема? Укажи верный ответ.**
А) в результате чего возникает экологическая проблема
Б) в результате деятельности человека
В) в результате влияния погодных условиях
Г) в результате смены времён года
- 4. Рассмотрите цепь питания в пресных водоёмах. Укажи недостающее звено.**
Водоросли \implies \implies Цапля.
А) щука Б) лягушка В) плотва Г) карась
- 5. Что даёт людям животноводство? Отметь верный ответ.**
А) мясо, шерсть, пух, кожу Б) приятное общение
В) хлопок, лён, зерновые культуры Г) фрукты, овощи, зерно
- 6. Чем богаты болотные почвы? Укажи верный ответ.**
А) перегноем **Б) толстым слоем торфа**
В) глиной Г) песком
- 7. Какое слово лишнее? Обозначь верный ответ.**
А) коневодство Б) свиноводство
В) птицеводство **Г) плодоводство**
- 8. Как называются углубления с крутыми осыпающимися склонами, на которых почти нет растений? Отметь правильный ответ.**
А) овраги Б) балки В) берег Г) приток
- 9. В какой природной зоне наблюдается явление подвижных песков? Укажи верный ответ.**
А) в тайге Б) в тундре **В) в пустыне** Г) в степи

10. Какие культуры выращивают овощеводы? Укажи верные *ответы*.

А) томат **Б) капусту** В) клубнику Г) кукурузу

1. Контрольная работа по окружающему миру за 3 четверть. 4 класс.

1 вариант.

1. Главная площадь Рима называлась:

- А) Форум
- Б) Капитолий
- В) Палантин

2. Гробница фараона в Древнем Египте.

- А) храм
- Б) пирамида
- В) мумия

3. На берегах какой реки возникло Египетское государство?

- А) Нил
- Б) Дон
- В) Амазонка

4. Как в средние века называли воина в латах, шлеме и с мечём?

- А) ковбой
- Б) гладиатор
- В) рыцарь

2. Наиболее сильный правитель Золотой Орды при котором состоялась битва на Куликовом поле?

- А) Чингисхан
- Б) Мамай
- В) Темучин?

6. Назови столицу Древней Руси.

- А) Москва
- Б) Екатеринбург
- В) Киев

7. Что означает слово «калита»?

- А) царь
- Б) мешочек с деньгами
- В) шапка

8. Перечисли известных тебе русских царей: Петр 1, Князь Игорь.

9. Чем занимались мужчины в первобытном обществе?

Охотились, ловили рыбу.

10. Какие русские военачальники тебе известны?

Александр Суворов, Дмитрий Донской, Александр Невский, Александр Меншиков.

**1. Контрольная работа за 3 четверть. 4 класс.
2 вариант.**

1. Существо с телом льва и головой человека.

- А) Сфинкс**
- Б) Апис
- В) Хеопс

2. Египетский фараон, в честь которого была построена самая высокая пирамида.

- А) Эхнатон
- Б) Хеопс**
- В) Тутанхамон

3. Какие мероприятия проводились в римском амфитеатре?

- А) гладиаторские бои**
- Б) петушиные бои
- В) театральные представления

4. Кто открыл Америку?

- А) Магеллан
- Б) Колумб**
- В) Беринг

5. Какое прозвище получил князь за победу над шведами на Неве?

- А) Мудрый
- Б) Невский**
- В) Вещий

6. Кто создал славянскую Азбуку?

- А) Минин и Пожарский
- Б) Дмитрий Донской
- В) Кирилл и Мефодий**

7. Что такое кремль?

- А) центр древнего русского города**
- Б) царский дом
- В) место захоронения царей

8. Перечисли известных тебе русских царей: Петр 1, Князь Игорь.

9. Чем занимались женщины в первобытном обществе? Занимались собирательством.

10. Какие русские военачальники тебе известны? Александр Суворов, Дмитрий Донской, Александр Невский, Александр Меншиков.

2. Итоговая контрольная работа по окружающему миру. 4 класс.

Вариант 1

1. Где самый богатый растительный и животный мир?

- 1) в полярных поясах 3) в умеренных поясах
 2) на Северном полюсе 4) в тропиках

2. Что мы называем историческим источником?

- 1) учебник по истории
 2) статьи в газетах, посвящённые историческим событиям
3) всё то, что может рассказать нам о прошлом
 4) исторические книги

3. Какая природная зона описана в тексте?

Лето тёплое, но зима суровая, преобладают хвойные растения, так как они менее требовательны к теплу. Животный мир разнообразен.

- 1) тундра 2) тайга 3) пустыня 4) арктическая пустыня

4. Какое озеро включено в Список объектов Всемирного природного наследия?

- 1) Ладожское 2) Байкал 3) Каспийское 4) Онежское

5. Что должны делать люди для охраны водоёмов?

- 1) не купаться в реках
 2) поливать огороды водой из рек и озёр
3) уничтожать обитателей водоёмов
4) расчищать берега водоёмов от мусора

6. Укажи основное свойство торфа.

- 1) прочность 2) твёрдость 3) пластичность 4) горючесть

7. Какое насекомое поедает листья картофеля?

- 1) колорадский жук 2) жужелица 3) божья коровка 4) тля

8. Какое название получило решающее сражение Отечественной войны 1812 года?

- 1) Куликовская битва 3) Ледовое побоище
 2) Бородинская битва 4) Ордынское сражение

9. Какие полезные ископаемые используют для получения топлива?

- 1) нефть 2) известняк 3) каменный уголь 4) природный газ

10. Назови государственные праздники России.

- 1) День России 3) День Конституции
 2) День Государственного флага Российской Федерации
4) День милиции

4.Итоговая контрольная работа по окружающему миру. 4 класс.

Вариант 2

1. Какое утверждение верно?

- 1) В Солнечную систему входят Земля и Солнце
- 2) В Солнечную систему входят Земля, Солнце и Луна.
- 3) В Солнечную систему входят Солнце и все вращающиеся вокруг него тела.
- 4) В Солнечную систему входят Солнце и крупные планеты.

2. Какая наука узнаёт о прошлом, изучая древние предметы, сооружения?

- 1) археология
- 2) история
- 3) астрономия
- 4) география

3. Какая природная зона описана в тексте?

Солнце никогда не поднимается высоко над горизонтом, из растительности на камнях встречаются лишайники, животные питаются рыбой.

- 1) арктическая пустыня
- 2) тундра
- 3) степь
- 4) тайга

4. Какое озеро России из-за огромных размеров часто называют морем?

- 1) Ладожское
- 2) Онежское
- 3) Каспийское
- 4) Байкал

5. Какое утверждение неверно?

- 1) Лес — защитник почвы.
- 2) Лесов так много, что вырубить их все невозможно
- 3) Лес очищает воздух
- 4) Лес защищает почву от разрушения.

6. Какое полезное ископаемое используют для изготовления посуды?

- 1) глину
- 2) торф
- 3) известняк
- 4) гранит

7. В какую эпоху возникли первые цивилизации?

- 1) в первобытную эпоху
- 3) в эпоху Средних веков
- 2) в эпоху Древнего мира
- 4) в эпоху Нового времени

8. Какая птица помогает людям защищать урожай от гусениц яблонной плодовой гусеницы?

- 1) сова
- 2) скворец
- 3) канюк
- 4) пустельга

9. Укажи порядок расположения полос на Государственном флаге Российской Федерации

- 1) красная, белая, синяя
- 3) белая, синяя, красная
- 2) синяя, красная, белая
- 4) белая, красная, синяя

10. Назови объекты Всемирного культурного наследия России.

- 1) Акрополь
- 3) исторический центр Санкт-Петербурга
- 2) Московский Кремль
- 4) Кижи

Критерии оценивания

тестовых работ по предмету «Окружающий мир» обучающихся 2-4 классов

Для текущего и промежуточного контроля используются письменные проверочные работы, не требующие развернутого ответа с большой затратой времени и различные проверочные практические работы.

Целесообразно при проведении итогового письменного контроля использовать тестовые задания.

Тестовые работы должны включать задания, в которых ученик должен продемонстрировать разные виды учебных умений. Для определения фактических знаний по предмету необходимы тесты на выбор ответа, поиск ошибки, продолжение или исправление высказывания. Для проверки умений сравнивать, классифицировать, выделять существенные признаки, делать выводы используются графические задания: заполнение таблиц, дополнение и составление схем, рисунки.

Тесты с открытым ответом позволяют проверить умения использовать приобретенные знания и оформлять письменный ответ.

В письменных проверочных работах по предмету орфографические ошибки не учитываются..

Каждое верно выполненное задание

«5» - 80-100%

«4» - 60-80 %

«3» - 40-60%

«2» - меньше 40%

**Фонд оценочного материала по предмету «Чеченский язык»
4 класс.**

Хаарш талларан болх «Чеглардиг»

Чеглардиг аьхкенам олхазар ду. Бовхачу махкахь 1а а даьккхина йухадеача, шен стохкалечу бена чу даха хуу иза. Цунна дика йевза ша даьхна меттигаш. Шен бен бохийна карийча, поппар а кхобьхуш, и йуха табо цо. Цуьнан бен адамаш дехачу меттигна гергахь хуьлу. Адамаш деха меттиг маьрша хетта цунна.

Тедиллар:

- 1) Хьалхара предложенийн «аьхкенам» дешан билгалбаккха дешан х1оттам.
- 2) Хьалхарчу предложенин коьрта меженаш билгалйаха.

**Хьалхарчу чийрикан жам1даран талламан болх «Лар толу ж1аьла»
«Къамелан дакъош» темина**

Лар толу ж1аьла

Сан вашас Х1арона к1еза деара. Оха цунна ц1е тиллираТарзанаьлла. Соьца гуттар а ловзуш хуьлура к1еза. Хи т1е лийча со вьодуш хилча, т1аьхьах1уттара иза.

Д1аобьхура хан. Тарзан доккха хилира. Цуьнан лергаш ира , дог1аделла дара. Иза лар толу ж1аьла хиллера. Х1арона кест-кеста хьунхахь талла дуьгура Тарзан. Х1инца, доккха а хилла, соьца к1езиг ловзу иза.

Тедиллар:

- 1) Билгалдаха къамелан дакъош хьалхарчу предложенехь.
- 2) Дешдакъошца декъа дешнаш: *цунна, доккха, т1аьхьах1уттура*

Талламан диктант 2 чийрикан
«Доттаг1алла», «Ц1ердешнийн легарш» темина лерина

Доттаг1алла

Доттаг1 воцуш стаг мегар вац. Доттаг1 воцу стаг, т1ам боцу олхазар санна ву. Доттаг1чунна тешаме хила веза. Доттаг1алла даггара лело деза. Доттаг1чух дагаволуш хила веза. Доттаг1чунна т1е хало йеана меттиг а 1оттайелла доттаг1 дешарна т1аьхъависча, цунна г1о дан деза. Иштта хилчий бен хьох бакъволу доттаг1 а хир вац.

Т1едиллар:

- 1) Йобалг1а предложени къамелан дакъошца талла.
- 2) Цхьаорам болу дешнаш билгалдахий, т1ехула дожарш х1итгаде.

Талламан диктант 3 чийрикан
«Воккха стаг». «Ц1ерметдош» темина лерина

Воккха стаг

Х1ора 1убйранна вог1ура воккха стаг акхаройх а, олхазарех а дерш 1амочу ц1а чу. Мунданаш тойеш йа керланаш йеш хуьлура иза цу чохь. Оцу 1убйранна а ша йан йолийначу аккхачу бедан мунда, хьаькхна, шардеш кечдинчу жимачу уьн т1ехь д1а а ч1аг1йна, ша йаржийна нехаш, нуй хьаькхна, гул а йина, тускар чу тийсира цо.

Т1едиллар:

- 1) Хьалхара предложени коьрта меженашца талла.
- 2) Массо предложенийн йукъара ц1ерметдешнаш билгалдаха.

Жам1 даран талламан болх «Ч1ерий дохуш»

Со сайн доттаг1чуьнца ч1ерий дахавахара. Хи тийна лаьтгачу айми чу тесира оха м1ерий. Сан м1ера т1е боккха ч1ара летча санна хетаделира суна. Суна моттадаларехь, пхьяьрссал боккха хир бара иза. Ас доггах схьяозийра м1ара. Амма иза соьга схья ца баккхабелира. Соьца цхьяьна м1ара схьяозийра сан доттаг1чо а. Халла схьябаьккхира охашимма цхьяьна сан м1ара. Д1ахьяьжча, тиша, йоккха кало хиллера м1ерах тасайелла.

Т1едиллар

- 1.Шолг1а предложени меженашца талла.
- 2.Къамелан дакъош билгалде оцу предложенехь.

**Паспорт фонда оценочных средств по предмету
«Литературное чтение на родном (чеченском) языке»**

4 класс			
1.	Хьалхарчу чийрикан лерина талламан болх «Кьона ххьанах олу?»	I	РТБ. Нохчийнмтт. 4 класс. Жамлан белхаш: Абдурзаков Ш. И., Дашаева Л. Х., Дудаев С. А.-Х., Гутаева С. Л., Хунарикова П.А. Сольжа-г1ала. 2018
2.	Шолг1ачу чийрикан лерина талламан болх	II	РТБ. Нохчийнмтт. 4 класс. Жамлан белхаш: Абдурзаков Ш. И., Дашаева Л. Х., Дудаев С. А.-Х., Гутаева С. Л., Хунарикова П.А. Сольжа-г1ала. 2018
3.	Кхоалг1ачу чийрикан лерина талламан болх	III	РТБ. Нохчийнмтт. 4 класс. Жамлан белхаш: Абдурзаков Ш. И., Дашаева Л. Х., Дудаев С. А.-Х., Гутаева С. Л., Хунарикова П.А. Сольжа-г1ала. 2018
4.	Добалг1ачу чийрикан лерина талламан болх «Бохам»	IV	РТБ. Нохчийнмтт. 4 класс. Жамлан белхаш: Абдурзаков Ш. И., Дашаева Л. Х., Дудаев С. А.-Х., Гутаева С. Л., Хунарикова П.А. Сольжа-г1ала. 2018

1. Хьалхарчу чийрикан жамдаран талламан болх. 4 класс.

1. Текст д1аеша.

- (1) Дингат–иза дехо дуткъя дег1 а долуш, дехкахтера жима экха ду.
(2) Лубста ира цергаш йу цуьнан. (3) Кегийра кхоьлина б1аьргаш ду.
(4) Цунахнохчаша «цецайоккхург» олу. (5) «Дингат» аьллацуьнан це яьккхича, иза кертара д1айобду олуш ду. (6) Иза кертахь хилар пайдехь а хета адамашна, х1унда аьлча цо мукадехкий а, дехкий а х1аллакдо.
(7) Дингатан садолуш хан ян а яц. (8) Буса а, дийнахь а толу цо дехкашна. (9) Цхьана дийнахь-бусий итт-пхийтта дахка буу цо, ша оццул жима йоллушехь. (10) Ша йуьзча а ца лаш, дехкий дойу цо, шена т1аьхьало йеш. (11) Кхин дахка ца карош ша мац1елча, йухайог1у иза ша т1аьхьалонна дитина дехкий даа. (12) Хаддаза уьдуш леларо мац1о иза, цундела сих-сиха дуу цо пхьор. (13) Гергарчу хьесапехь ши-кхо эзар дахка боь цо цхьана шарахь. (14) И жима экха керта кхаьчначу меттехь дехкийн х1у дов. (15) Цхьанхьараша уьш х1аллакдича, кхечахьа дехкий долчу д1адоьду и жима экха. (16) Х1усам дехкашкара схьайоккху дингато. (17) Иза шор а йой, цу чохь шена к1еда мотт буьллу цо йекьачу бецах йа ша дайинчу дехкийн ц1окарчех. (18) Иштта тамашийна экха ду дингат!

2. Авторна йешархочуьнга ала лиьнарг х1ун ду? **Билгалйаккхий д1айазйе** текстан коьрта ойла.

Жоп.

Дингат адамашна пайдехь аькха ду.

Дингат кертахь хилар адамашна пайдехь а ду. Дингато бохьу пайда.

3. **Билгальяккха**, х1ун текст ю иза. **Нийса жоп билгалде.**

Дийцаран

Сурт х1отгаран

Ойлайаран

4. **Билгалйаккха планан пунктийн рог1алла**

2. Дингато дуккха а дехкий дайар

3. Дингат йолчу кертахь дехкий х1у дар.

1. Дингат – адамашна пайдехьа экха.

5. **Текст юккьера схьа а лахий, чеккхийаккха предложени.**

И жима экха керта кхаьчначу меттехь дехкийн х1у дов.

6.12-чу предложенехь **караде** схемица бог1уш х1оттам болу дош:



Лел/ар/о

Схъайазде и дош, **караде** цуьнан дакъош.

7. **Хийца** «хан» боху дош (текстан шолг1ачу абзацера) гергара маь1на долчу дашца. **Д1айазде** и дош.

Жоп. Хан - зама

8. Схъайазде1-чу предложенера массо а ц1ердош цу предложенехь далийначу кепехь.

Билгалйаккха муьлххачу а цхъана ц1ердешан кепан класс, терахь, дожар (шайна луьучун).

Жоп. Дингат - (кх. кл., цхь. т., Ц1.д.)

дег1 - (кх. кл., цхь. т., Ц1.д.)

дехках - (кх. кл., цхь. т., Х.д.)

экха - (кх. кл., цхь. т., Ц1. д.).

9. Схъаязде14-чу предложенерамассо а билгалдешанкеп, шайцауьйрйолчу ц1ердешнашца цхъаьна.

Жоп. Жима экха

дехкийн х1у

10. Схъаяздеб-чу предложенерамассо а хандошцупредложенехьдалийначукепехь.

Жоп. Хета, х1аллакдо.

2. Шолг1ачу чийрикан жам1даран талламан болх. 4 класс.

1. Текст д1аеша.

(1) Х1унда бу х1орд иштта дуъра? (2) 1илманчашна хетарехъ, ширачу заманахъ х1ордан хиш дуънен т1ехъ хиллачу даккхийчу боъранашкахъ гулделла хилла. (3) Уъш теза а хилла. (4) Ткъа уъш цул т1аьхъа иштта дурхъан дина? (5) Дера дина даима къахъега кхоьллинчу хин т1адамаша!

(6) Шайн ма-хуьллу х1орде хъаьвдда ду хиш, х1унда аьлча х1ордаш а, 1апказаш а лаьттан т1ег1анал лоха ду. (7) Лаьтта бухахула лелаш долчу хиша а татолаша а яшайо ламанан маь1данаш, шайца тайп-тайпанчу туьхийн дуралла д1а а хьош.

(8) Ткъа цу хица а хуьлу туьха, х1унда аьлча цо иза лаьттах схьадоккху. (9) Х1ордан хин т1ехула малхо йохйи.

(10) Хин т1адамаш яйчу 1аьнаре дирзи. (11) Уъш стигал хъаладевли, дог1а а хилла, лаьтта охъадисси. (12) Т1аккха и т1адамаш лаьтта буха даха, лаьттан бухара хиш хили, юха а х1ордах д1акхийти... (13) Чаккхе яц цу хиламан, иштта ду хиэ 1аламехъ го баккхар.

(14) Амма, 1аьнаре доьрзуш, хин т1адамаша х1ордана буьту шайца беана туьхан жима мохъ. (15) Х1ордо схьагулдо барам боццуш дукха хин т1адамаш. (16) Иштта цхъана т1адаман туьхан мохъах т1аьххъара а хуьлу инзаре боккха мохъ. (17) Цундела бу-кх х1орд иштта дуъра!

2. Текстан коьртачу ойланах кхета г1о ден долу ц1е, дага а лаций, д1аязъе.

Жоп

Х1унда бу х1орд дуъра?

Муха хилла х1орд дуъра?

Х1ордах а, дуьрачу т1адамех а лаьтна.

3. Билгальяккха, х1ун текст ю иза. Нийса жоп билгалде.

Дийцаран

Сурт х1отгаран

Ойлаяран +

4. Билгальяккха планан пунктийн рог1алла

1аламехъ хиэ го баккхар.(2)

Теза хи дурдалар.(1)

Дуъра мохъ.(3)

5. Текст юккьера схъа а лахий, чеккхъяккха предложени.

Х1ордан хин т1ехуле малхо йохий.

6.7-чу предложенехъ **караде** схемица бог1уш х1оттам болу дош:



Схъаязде и дош, **караде**цуъннандакъош.

Дура/лл/а

7. Хийца «схъагулдо» боху дош (текстан кхоалг1ачу абзацера) гергара маъ1на долчу дашца. **Д1аязде** и дош.

Жоп. Схъагулдо - схъалахъадо

8.Схъаязде 9-чу предложенера массо а ц1ердош цу предложенехъ далийначу кепехъ.

Билгалъяккха муьлххачу а цхъана ц1ердешан кепан класс, терахъ, дожар (шайна луъучун).

Жоп. хица, туъха, лаьттах.

хица-кх.кл., цхъ. т., К. д.

туъха- кх. кл., цхъ. т., Ц1. д.

лаьттах- кх. кл., цхъ. т., Х. д.

9.Схъаязде 11-чу предложенера массо а билгалдешан кеп, шайца уьйр йолчу ц1ердешнашца цхъаьна.

Жоп. Хин т1адамаш , яйчу 1аьнаре

10. Схъаязде 13-чу предложенера массо а хандош цу предложенехъ далийначу кепехъ.

Жоп. Даха, хили, д1акхийти.

3.Кхоалг1ачу чийрикан жам1даран талламан болх. 4 класс.

1.Д1аеша текст.

1)Муьлхха а космосе воьдучу космонавтан шен леррина духар хуьлу-скафандр.(2)Скафандр грекийн дош ду.(3)Вайн маттахь цуьнан маь1на «адамна лерина кема» бохург ду.(4)Цунах иштга аьлла, х1унда аьлча дуьххьарлера скафандраш водолазашна йина хилла.(5) Оцу духарца адам чолхечу хьелашкахь дехаш а, болх беш а хуьлу.(6)Буьрсашело, инзаретов, х1о цахилар – х1орш ю царехцхьаерш.(7)Бакьболчу кхерамех ларво скафандро космонавт.

(8)Скафандраш шина тайпана хуьлу:космосехь кеманчохь лелошьерш а, цу чуьра араволуш т1еюхушьерш а. (9)Чуьра араволуш юхушьерш дезачу деношкахь лелош йолубедарш яц.(10) Уьш цара йиллинчу космосе арабовлуш т1еюху.(11)Космически кема мух-муха а вовшах тоьхна чалх яц.(12)Юткьа антеннаш, датчикаш, маьлхан батарейш ю цунна т1ехула массанхьа а.

(13)Цу кепара, вай к1еззиг дийци скафандрах лаьцна.(14)Старт яле кеманна т1евоьдучу космонавтан карахьберг х1ун чамда ю хаьий шуна?(15)Космонавт ракетина т1евоьдучу юкьана цуьнан скафандра чу х1аваь луш йолу система ю цу чохь.(16) Кеманчохь скафандр д1ахуттур ю цу чохь дахар латтош йолчу системах.

(А.Б. Ткаченкон текстан буха т1ехь)

2.Текстан коьртачу ойланах кхета г1о ден долу ц1е, дага а лаций, д1аязье.

Жоп

Космонавтан духар

Кхерамех ларвалар

Космонавт кхерамех ларвен духар.

3.Билгальяккха, х1ун текст ю иза. Нийса жоп билгалде.

Дийцаран+

Сурт х1оттаран

Ойлаяран

4. Билгалъяккха планан пунктийн роглалла

- Космосехь кеман чохь лелош йолу а, цу чуъра араволуш тлеюхуш йолу а скафандраш.(2)
- Адамна лерина кема.(1)
- Космонавтана лерина хлаваъ.(3)

5. Текст юккьера схъа а лахий, чеккхъяккха предложени.

Космически кема мух-муха а вовшахтоъхна чалх яц.

6.5-чу предложенехь **караде** схемица боглуш хлоттам болу дош:



Схъаязде и дош, **караде** цуънан дакъош.

Духа/р/ца

7.Хийца «Клеззиг» боху дош(текстан кхоалгачу абзацера) гергара маълна долчудашца. Д1аязде и дош.

Жоп. Клеззиг - жима

8.Схъаязде 9-чу предложенера массо а цлердош цу предложенехь далийначу кепехь.

Билгалъяккхамуълххачу а цхъана цлердешан кепан класс, терахь, дожар (шайналуъучун).

Жоп. Кхерамех, скафандро, космонавт.

Кхерамех-кх. кл., дукх. т., Х. д.

скафандро -кх. кл., цхъ. т., Д. д.

космонавт- 1 кл., цхъ. т., Ц1. д.

9. Схъязде 12-чу предложенера массо а билгалдешан кеп, шайца уьйр йолчу ц1ердешнашца цхъаьна.

Жоп. Юткъа антеннаш, маьлхан батарейш.

10. Схъязде 4-чу предложенера массо а хандошцу предложене хьдалийна чукепехь.

Жоп. Аьлла, хилла.

1.Йуккьерчу аттестацин талламан болх. 4 класс.
1.Текст д1аеша.

(1)Лабтта т1ехула д1асадабржа гуьйренан дахкарш. (2)Хетало, мархаша, лахха охьа а яьхкина, латта дуюкьачу к1айчу чкьураца д1ахьулдина.(3)Къаьсттина дуюкьа хуьлу дохк садаьржаш, латта дика шелделлачу хенахь.(4)1уьйренца гучубаьллачу малхо дохди латта.(5)Дерриге а дендели, доладели, техки, серладели.(6) Малх схьакхетарца дохк даьржи, деши, д1адай. (7)Анайист къаьсташ ю,басарш къегина ду, аьзнаш зевне ду.

(8)Дохк -1аламан хилам бу,amma шу цецдевр ду, х1аваэхь кхозуш долу кегий хин т1адамаш адамашна пайдехьа хила тарло аьлча.(9) Дахкаран г1оьнца адамаша х1аллакйо зуламе микробаша, кхераме сагалматаш а. (10)Ишттачу меттехь дахкарца издо шатайпа химически молханаш.

(11)Цул сов, дахкарца дарба а до.(12)Нагахь шелделла, мераца дика саца де1алуш а, йовхарш кхетта а хилча, нанас шу довха хи чохь долчу яйна хьалха охьаховшадо. (13)Цу т1ера хьалаг1уьтту 1аь изза дохк ду, ткьа аш цуьнца садоьлу. (14)Лобраша цунах ингаляци олу. (15)Гой шуна, ингаляци йинчул т1аьхьа шуьга атта саде1ало!

2.Авторна ешархочуьнга ала лиьнарг х1ун ду? Билгальяккхий д1аязье текстан коьрта ойла.

Жоп.

Дахкарш 1аламехь а, адаман дахарехь а.

Дахкарш адамашна пайдехьа хилар.

Дахкарш-г1оьнчаш.

3.Х1оттае кхаа пунктах лаьтташ йолу текстан план, д1аязье иза.

Жоп.

1. Гуьйренан дахкарш
2. Дахкарш юьртан бахамехь пайдаэцар.
3. Дахкарца дарба дар.

4.Муха кхета хьо шолг1ачу абзацера «х1аваэхь кхозуш долу хин т1адамаш» бохучу дешнийн маь1нах?Д1аязде хьо кхетачу кепара.

Жоп. Дохк ду.

5.Схьалаха текстера цхьанатайпанарчу сказуемешца йолу предложении.Схьаязье уьш, буха сиз хьакха.

Жоп. Малх схьакхетарца дохк даьржи, деши, д1адай.

6. Хийца «д1ахьулдина» боху дош (текстан хьалхарчу абзацера) гергара маь1на долчу дашца. Д1аязде и дош.

Жоп. Д1ахьулдина-кьайладаьккхина, д1алачкьийна.

7. 6-чу предложенехь схьакараде дешхьалхе йолу ши дош. Схьазде уьш.

Жоп. схьакхетарца , д1адай.

8. Схьаязде 7-чу предложенера массо а ц1ердош цу предложенехь далийначу кепехь.

Билгальяккхамуьлххачу а цхьана ц1ердешан кепан класс, терахь, дожар (шайналуьчун).

Жоп. Анайист, басарш, аьзнаш

Анайист-кх.кл., цхь. т., Ц1. Д.

басарш-кх.кл., дукх. т., Ц1. Д.

аьзнаш- кх.кл., дукх. т., Ц1. Д.

9. Схьаязде 9-чу предложенера массо а билгалдешан кеп, шайца уьйр йолчу ц1ердешнашца цхьаьна.

Жоп Дахкаран г1оьнца, зуламе микробаша, кхераме сагалматаш.

10. Схьаязде 6-чу предложенера массо а хандош цу предложенехь далийначу кепехь.

Жоп. даьржи, деши, д1адай.

**Паспорт фонда оценочных средств
по предмету «Изобразительное искусство»**

№ п/п	Наименование оценочного средства	Чет верть	Разработчик
4 класс			
1.	Контрольная работа за 1 четверть.	I	Б. М. Неменский. Уроки изобразительного искусства, поурочные разработки, 4 класс М.: Просвещение, 2014г
2.	Контрольная работа за 2 четверть.	II	Б. М. Неменский. Уроки изобразительного искусства, поурочные разработки, 4класс М.: Просвещение, 2014г
3.	Итоговая контрольная работа		Б. М. Неменский. Уроки изобразительного искусства, поурочные разработки, 4класс М.: Просвещение, 2014г

1.Контрольная работа по изобразительному искусству за 1 четверть. 4кл.

1.Что такое пейзаж?

- А) изображение человека в полный рост
- Б) изображение неживой природы
- В) изображение живой природы

2. Как на Руси называли дом?

- А) постройка
- Б) изба
- В) сени

3. Какие праздники относятся к «народным»?

- А) рождество, пасха, 9 мая
- Б) рождество, Иван купала, пасха
- В) новый год, пасха, масленица

4. Какое значение имели блины на масленицу?

- А) символ солнца
- Б) символ весны
- В) угощение

5. Кем являлся на Руси богатырь?

- А) умеющий владеть оружием
- Б) защитником
- В) воином

6. Чему поклонялись на Руси?

- А) солнцу Б) луне в) воде

7. Что изображено на греческих вазах?

- А) узоры Б) греческие боги В) обычные жители Греции

8. Как называется традиционная одежда японцев?

- А) платье В) самурай В) кимоно

2. Контрольная работа по изобразительному искусству за 2 четверть.

4 класс.

1. Какой вид искусства, из перечисленных ниже, относится к пространственной группе искусств?

- 1) живопись;
- 2) театр;
- 3) кино;
- 4) музыка;

2. Какие цвета нужно смешать, чтобы получить серый цвет?

- 1) жёлтый + синий =
- 2) красный + жёлтый =
- 3) белый + чёрный =
- 4) белый + красный =

3. Какой цвет получится, если к жёлтому цвету добавить красный?

- 1) серый;
- 2) оранжевый;
- 3) фиолетовый;
- 4) зелёный;

4. Кто написал картину « Утро в сосновом лесу»?

- 1) Левитан И. И.
- 2) Шишкин И. И.
- 3) Айвазовский И. К.
- 4) Васнецов В. М.

5. Какое, из перечисленных строений, не является старинной деревенской постройкой?

- 1) амбар;
- 2) баня;
- 3) сарай;
- 4) гараж;

6. Какой, из ниже перечисленных городов не является древнерусским городом?

- 1) Новгород;
- 2) Псков;
- 3) Суздаль;
- 4) Сафоново;

7. Декоративная композиция (в окне, двери) из цветного стекла или другого материала пропускающего свет называется ----

- 1) мозаика;
- 2) фреска;
- 3) панно;
- 4) витраж;

8. Какую страну называют - « Страна восходящего солнца»?

- 1) Китай;
- 2) Япония;
- 3) Россия;
- 4) Франция;

9) Как называется национальная одежда японок?

- 1) сарафан;
- 2) халат;
- 3) сари;
- 4) кимоно;

10. В каком городе находится Государственная Третьяковская галерея?

- 1) г. Санкт – Петербург;
- 2) г. Москва;
- 3) г. Смоленск;
- 4) г. Сафоново;

Спецификация итоговой контрольной работы по предмету «изобразительное искусство» для учащихся 4 классов

1. Назначение работы (итоговая контрольная работа проводится в конце учебного года с целью определения уровня подготовки учащихся 4 классов школы в рамках мониторинга достижений планируемых результатов освоения основной образовательной программы начального общего образования).

2. Содержание работы.

Содержание и основные характеристики проверочных материалов определяются на основе следующих документов:

- «Федеральный государственный образовательный стандарт начального общего образования», утвержденный приказом Министерства образования и науки Российской Федерации от 06 октября 2009 г. № 373 (в ред. От 26.11.2010 г, от 22.09.2011 г., от 18.12.2012 г. № 1060, от 29.12.2014 г № 1643)
- Основная образовательная программа НОО МАОУ СОШ 3 УИОП г. Усинска.

3. Структура работы.

Каждый вариант контрольной работы состоит из теоретической и практической части. Всего 14 заданий. В теоретической: части 12 заданий с выбором правильного ответа, 1 задание развёрнутое. Одно задание практическое.

4. Время выполнения работы.

На выполнение всей итоговой контрольной работы отводится 45 минут.

5. Условия проведения итоговой контрольной работы, включая дополнительные материалы и оборудование.

Ответы на задания учащиеся записывают в бланк ответа. Для выполнения практической части используются цветные карандаши.

6. Система оценивания отдельных заданий и работы в целом.

Каждый ответ оценивается в 1 балл. Максимальный первичный балл за выполнение всей работы – 28 баллов. Задание с выбором ответа считается выполненным, если записанный ответ совпадает с критериями ответа.

В задании 13 –до 3-х баллов в зависимости от полноты ответа

В задании 14-до 5 баллов зависимости от построения композиции, построения форм предметов, передачи объёма, цветовое решение.

За каждый правильный ответ 1 балл. Максимальное количество баллов в задании 1-5: в задании 6 – 2, в задании 11 -4.

Норма отметок:

«5» - 28 - 26

«4» - 25 - 20

«3» - 19 - 14

«2» - 13- 0

Итоговая контрольная работа по изобразительному искусству

1 вариант

1. Что тебе потребуется для выполнения живописной картины? (выбери материал и инструменты):

- а) краски,
- б) цветные карандаши,
- в) фломастеры,
- г) бумага,
- д) холст,
- е) кисточки,
- ж) мелки,
- з) палитра,
- и) уголь

2. Коллаж – это

- а) искусство красивого и выразительного письма;
- б) изображение ежедневной бытовой жизни на греческих вазах;
- в) совмещение различных материалов в одной работе путем наклеивания.
- г) вид искусства, в котором изображение получается с помощью оттиска.

3. Что такое пейзаж?

- а) изображение природы;
- б) изображение человека в полный рост;
- в) изображение внешнего облика и внутреннего мира человека;
- г) изображение предмет

4. Витраж – это

- а) каменная скульптура;
- б) древний деревянный храм;
- в) цветные стекла, заполнившие пространство окна;
- г) настенная роспись красками по сырой штукатурке

5. Выдели лишнее слово в строке:

- 1)блик, 2)тень, 3)полутень, 4)пятно;

6. В какой росписи используются только белая и синяя краски?

- а) Хохломская
- б) Городецкая
- в) Гжель
- г) Дымковская

7. Какой музей находится в Санкт - Петербурге?

- а) Эрмитаж
- б) Третьяковская галерея
- в) Лувр
- г) имени А.С.Пушкина

8. Найди основные цвета:

- а) красный, синий, жёлтый
- б) зелёный, оранжевый, фиолетовый
- в) красный-зелёный, жёлтый-фиолетовый, синий-оранжевый
- г) жёлтый-оранжевый, синий-зелёный, красный-фиолетовый

9. Реши художественные примеры:

а) Красный + желтый =	1) фиолетовый
б) Синий + красный =	2) голубой
в) Синий+ белый =	3)оранжевый

10. Светотень. На предмете, что является самым светлым?

- а) тень
- б) свет
- в) блик
- г) полутень

Промежуточная аттестация по изобразительному искусству

2 вариант

1. Что тебе потребуется для выполнения графической картины? (выбери материал и инструменты):

- а) краски,
- б) цветные карандаши,
- в) фломастеры,
- г) бумага,
- д) холст,
- е) кисточки,
- ж) мелки,
- з) палитра,
- и) уголь

2. Декоративное панно – это

- а) искусство красивого и выразительного письма;
- б) картина, выполненная из различных материалов, в смешанной технике.
- в) изображение ежедневной бытовой жизни на греческих вазах;
- г) вид искусства, в котором изображение получается с помощью оттиска.

3. Что такое портрет?

- а) изображение природы;
- б) изображение неживых предметов;
- в) изображение человека.

4. Мозаика – это

- а) каменная скульптура;
- б) настенная роспись красками по сырой штукатурке;
- в) цветные стекла, заполнившие пространство окна;
- г) изображения состояются из кусочков камня, дерева, стекла.

5. Фреска – это

- а) торжественно украшенный вход;
- б) изображения Бога и Святых;
- в) настенная роспись красками по сырой штукатурке
- г) каменная скульптура;

6. Выдели лишнее слово в строке:

- 1) набросок, 2) пропорции, 3) модуль, 4) соразмерность.

7. В какой росписи используются чёрная, красная и золотая краски?

- а) Хохломская
- б) Городецкая
- в) Гжель
- г) Дымковская

8. Какой музей был основан императором Александром III?

- а) Эрмитаж
- б) Третьяковская галерея
- в) Русский музей
- г) Лувр

9. Реши художественные примеры:

а) Красный + желтый =	1) зелёный
б) Синий + красный =	2) оранжевый
в) Жёлтый + синий =	3) фиолетовый

10. Найди дополнительные цвета:

- а) красный, синий, жёлтый
- б) зелёный, оранжевый, фиолетовый
- в) красный-зелёный, жёлтый-фиолетовый, синий-оранжевый
- г) жёлтый-оранжевый, синий-зелёный, красный-фиолетовый

**Ключи и критерии оценивания контрольной работы в рамках
промежуточной аттестации по изобразительному искусству
для 4 класса**

№ вопроса	1 вариант	2 вариант
1	а, г, д, е, з	б, в, г, ж, и
2	в	б
3	а	в
4	в	г
5	4	в
6	в	1
7	а	а
8	а	в
9	а-3 б-1 в-2	а-2 б-3 в-1
10	в	б

**Критерии оценивания
тестовых работ обучающихся 2-4 классов**

**Каждое верно выполненное задание
уровня А в 1 балл, В- в 2 балла, С- в 3 балла**

5- 80-100%

4- 60-80 %

3- 40-60%

2- меньше 40%

Критерии оценивания теста по изобразительному искусству:

За правильно выполненное задание теста выставляется 1 балл

Отметки за выполнение теста (1-10 заданий):

«5» - если ученик набрал 9-10 баллов

«4» - если ученик набрал 6-8 баллов

«3» - если ученик набрал 4-5 баллов

«2» - если ученик набрал 0-3 баллов.

Критерии оценивания (1-10 заданий):

Отметки за выполнение теста:

За каждый правильный ответ ученик получает 1 балл.

«5» - если ученик набрал 9-10 баллов.

«4» - если ученик набрал 7-8 баллов.

«3» - если ученик набрал 5-6 баллов.

«2» - если ученик набрал 0-4 баллов.

Критерии оценивания (1-14 заданий):

Отметки за выполнение теста:

«5» - если ученик набрал 13-14 баллов.

«4» - если ученик набрал 10-12 баллов.

«3» - если ученик набрал 7-9 баллов.

«2» - если ученик набрал 0-6 баллов.

Исправления, сделанные ребёнком, ошибкой не считаются.

**Паспорт фонда оценочных средств
по предмету «Музыка»**

№ п/п	Наименование оценочного средства	Чет верть	Разработчик
4 класс			
1.	Контрольная работа за 3 четверть.	III	Система проверочных заданий и упражнений для самоконтроля включена в содержание учебников для 1-4 классов.
2.	Итоговая контрольная работа.	IV	Система проверочных заданий и упражнений для самоконтроля включена в содержание учебников для 1-4 классов.

Фонд оценочных материалов по предмету «Музыка». 4 класс. Ключи.

1. Контрольная работа по музыке за 3 четверть.

1. Назовите музыкальный символ России:

- а) Герб России
- б) Флаг России
- в) Гимн России**

2. Назовите авторов-создателей Гимна России:

- а) П. Чайковский
- б) А. Александров**
- в) С. Михалков

3. В честь каких Святых названа славянская азбука?

- а) в честь Святой Ольги
- б) в честь Святого Владимира
- в) в честь Святых Кирилла и Мефодия.**

4. Приведите в соответствие:

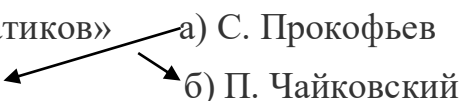
- 1. «Марш деревянных солдатиков»
 - 2. «Шествие кузнечиков»
- а) С. Прокофьев
б) П. Чайковский
- 

5. Назовите композитора, который сочинил кантату «Александр Невский»:

- а) П.И. Чайковский
- б) С.С. Прокофьев**

6. Назовите русский народный праздник, одним из обычаев которого было колядование:

- а) Новый год
- б) Рождество Христово**

7. Сюита – это ...

- а) большое музыкальное произведение
- б) большое музыкальное произведение, которое состоит из нескольких контрастных между собой частей**
- в) большое музыкальное произведение, которое состоит из нескольких частей.

8. Приведите в соответствие:

- а) народная музыка
- 2) «Ты река ли, моя реченька»**

3) «Солдатушки, бравы ребятушки»

б) профессиональная музыка

1) «Концерт №3»

4) Кантата «Александр Невский»

9. Выберите правильные ответы:

1. Найдите лишнее:

Жанры народных песен:

- | | |
|----------------|---------------|
| а) Колыбельные | б) Игровые |
| в) Плясовые | г) Хороводные |
| д) Спокойные | е) Трудовые |
| ж) Обрядовые | |

10. Приведите в соответствие:

- | | |
|-------------------------|----------|
| а) Струнные инструменты | 1) рожок |
| б) Ударные инструменты | 2) бубен |
| в) Духовые | 3) гусли |

2. Итоговая контрольная работа по музыке 4 класс .

1. В оркестр русских народных инструментов входят:

- а) скрипка б) бубен в) виолончель
г) балалайка д) домра е) барабан
ж) баян з) гусли и) флейта

2. Приведите в соответствие

- | | |
|----------|---|
| Опера | актеры только танцуют |
| Балет | актеры поют, танцуют, говорят, только комедия |
| Оперетта | актеры поют, танцуют, говорят, только драма или комедия |
| Мюзикл | актеры только поют |

3. В оркестр русских народных инструментов входит:

- А) Скрипка
Б) Флейта
В) Баян.

4. Жанр народной песни:

- А) Игровой
Б) Хороводный
В) Спокойный

5. Найдите лишнее. Струнно-смычковые инструменты.

- А) Арфа,
Б) Скрипка,
В) Виолончель.

6. Сколько исполнителей входит в квартет?

- А) 3,
Б) 5,
В) 6,
Г) 4.

7. Что в переводе с французского обозначает «ноктюрн»?

А) Ночной

Б) Темный

В) Вечерний

Г) Лирический.

8. Что такое концерт?

а) произведение для хора и оркестра.

б) произведение для оркестра.

в) произведение для оркестра и 1 или 2-х инструментов.

9. Продолжите фразу. Музыка сочиняет...

А) Писатель,

Б) Композитор,

В) Певец.

10. Что такое «вокализ»?

а) хоровое произведение

б) песня

в) песня без слов

Критерии оценивания теста по музыке:

За правильно выполненное задание теста выставляется 1 балл

Исправления, сделанные ребёнком, ошибкой не считаются.

Отметки за выполнение теста (1-9 заданий):

«5» - если ученик набрал 9 баллов

«4» - если ученик набрал 6-8 баллов

«3» -если ученик набрал 4-5 баллов

«2» -если ученик набрал 0-3 баллов.

Критерии оценивания(1-10 заданий):

Отметки за выполнение теста:

За каждый правильный ответ ученик получает 1 балл.

«5» - если ученик набрал 9-10 баллов.

«4» - если ученик набрал 7-8 баллов.

«3» - если ученик набрал 5-6 баллов.

«2» - если ученик набрал 0-4 баллов.

Критерии оценивания (1-14 заданий):

Отметки за выполнение теста:

«5» - если ученик набрал 13-14 баллов.

«4» - если ученик набрал 10-12 баллов.

«3» - если ученик набрал 7-9 баллов.

«2» - если ученик набрал 0-6 баллов.

**Критерии оценивания
тестовых работ обучающихся 2-4 классов**

**Каждое верно выполненное задание
уровня А в 1 балл, В- в 2 балла, С- в 3 балла**

5- 80-100%

4- 60-80 %

3- 40-60%

2- меньше 40%

**Паспорт фонда оценочных средств
по предмету «Технология» 4 класс**

№ п/п	Наименование оценочного средства	Чет верть	Разработчик
1	Контрольная работа за 1 четверть.	I	Система проверочных заданий и упражнений для самоконтроля включена в содержание учебников для 1-4 классов.
2	Контрольная работа за 2 четверть.	II	Система проверочных заданий и упражнений для самоконтроля включена в содержание учебников для 1-4 классов.
3	Контрольная работа за 3 четверть.	III	Система проверочных заданий и упражнений для самоконтроля включена в содержание учебников для 1-4 классов.
4	Контрольная работа за 4 четверть.	IV	Система проверочных заданий и упражнений для самоконтроля включена в содержание учебников для 1-4 классов.

**Фонд оценочных материалов
по предмету «Технология» 4 класс.**

1. Контрольная работа по технологии за 1 четверть.

1. Как называют учёных, которые занимаются поиском нефтяных месторождений?

- 1) биологи
- 2) **геологи**
- 3) археологи
- 4) географы

2. Какие поделочные камни используются для изготовления предметов искусства?

- 1) **яшма**
- 2) **агат**
- 3) **малахит**
- 4) гранит

3. Как называется движущаяся «дорожка», которая непрерывно перемещает обрабатываемое изделие от одного рабочего места к другому?

- 1) операция
- 2) **конвейер**
- 3) перемещение
- 4) движение

6. Что используют при изготовлении фаянса?

- 1) **белую глину (каолин)**
- 2) **полевошпат**
- 3) глазурь
- 4) кварц

7. Как называется профессия человека, который производит раскрой деталей швейного изделия?

- 1) изготовитель лекал
- 2) **раскройщик**
- 3) оператор швейного оборудования
- 4) утюжник

8. Как называется профессия человека, который нарезает детали верха обуви, имеющие различную форму и назначение?

- 1) модельер-конструктор
- 2) **вырубщик деталей обуви**

3)раскройщик материалов

4)прессовщик

9.Что относится к древесным пиломатериалам?

1)брусья

2)рейки

3)доски

4)шпалы

10. Где используют древесину?

1)при строительстве домов

2)при создании железнодорожных вагонов

3)при бурении скважин

4)при изготовлении предметов быта

2. Контрольная работа по технологии за 2 четверть.4 класс.

1. Аппликация из цветной бумаги.

- а). детали склеиваются
- б). детали сшиваются
- в). детали сколачиваются гвоздями

2. Определите правильную последовательность выполнения изделия

- 1 Отделка
- 2.Сборка
- 3.Разметка
- 4.Эскиз
- 5.Раскрой

- а)4,3,5,2,1 б)5,4,1,3,2 в) 3,2,1,4,5 г) 1,2,3,4,5

3. Изобразите значки месторождений природных ископаемых на картах

Уголь -

газ -

нефть -

4. Отметьте швы для вышивания.

- а). «вперёд иголка»
- б). «назад иголка»
- в). « иголка в сторону»

5. Отметьте, из чего делают фаянс

- Песка
- Полевого шпата
- Нефти
- Кварца
- Белой глины

6. Как можно размягнуть пластилин?

- а).разогреть на батарее
- б). разогреть на солнце
- в). разогреть теплом своих рук

7. Как правильно передавать ножницы?

- а). кольцами вперед
- б). кольцами к себе
- в). кинуть
- г). с раскрытыми лезвиями

8. Кисточку после работы с клеем необходимо:

- а). вымыть водой
- б). высушить
- в). выбросить
- г). вымыть водой с мылом

9. Внимательно ознакомьтесь с таблицей и ответьте на вопросы:

Твёрдость древесины	Породы древесины
Мягкая	Сосна, ель, ольха, липа
Твердая	Дуб, береза

Как вы думаете, из какой древесины могут быть изготовлены:

Парта - **сосна**

Карандаш - **ель**

Постройка домов – **дуб, береза**

Устройство полов – **дуб, береза**

Постройка кораблей – **липа, ольха**

10. Дайте ответы:

1. Плотная бумага. - это **картон**
2. Инструмент для шитья. - это **игла**
3. Инструмент для вырезания из бумаги. - это **ножницы**
4. Материал для вдевания в иголку. - это **швейная нить**

3. Контрольная работа по технологии за 3 четверть. 4 класс.

1 вариант

1. Закончи фразу.

Инструменты – это

- а) те предметы, вещества, идущие на изготовление чего-либо.
- б) орудия для производства каких-нибудь работ.

2. Подчеркни, что нельзя делать при работе с ножницами?

- а) Держать ножницы острыми концами вниз;
- б) оставлять их на столе с раскрытыми лезвиями;
- в) передавать их закрытыми кольцами вперед;
- г) пальцы левой руки держать близко к лезвию;
- д) хранить ножницы после работы в футляре.

3. Отгадай, о чем идет речь.

Этот материал представляет собой искусственную невысыхающую массу, которую многократно используют в поделках. Состав его может быть разнообразным, но, как правило, в него входит воск и глина.

Запиши название этого материала.

Пластилин.

4. Соедините линиями материал и изделие из него:

Шерсть Сметана

Какао Свитер

Нефть Шоколад

Молоко Бензин

5. Установите правильную последовательность выполнения изделия в технике аппликации:

- Вырезать детали
- Составить композицию
- Наклеить на фон
- Разметить детали по шаблону

4, 1, 2, 3.

6. Тебе поручили сделать удобную карманную записную книжку для дорожных заметок и зарисовок.

А) Из какого материала лучше всего сделать обложку карманной записной книжки? Отметь +.

1 Из бумаги для аппликаций;

2 из фанеры

3 из картона

4 из клеенки.

Б) Из какого материала лучше всего сделать листы карманной записной книжки? Отметь +.

1 Из картона

2 из листов тетради

3 из бумаги для принтера

4 из гофрированной бумаги

7. Ты решил(а) приготовить подарок другу (подруге) на день рождения мягкую игрушку.

Мама приготовила следующие материалы: кружева, тесьму, блески, вату, цветную бумагу, нитки, картон, пластик, семена растений, клей, краски, пластилин, ткань.

Запиши наиболее подходящие материалы, которые можно использовать при его изготовлении: стиральная машина, цветные мелки, микрофон, шариковые ручки.

8. Рядом с твоим домом установили три бака для отдельного сбора бытового мусора.



Какие предметы ты положишь в бак «бумага»? Отметь +.

- 1) картонную коробку
- 2) старые открытки
- 3) просроченные продукты
- 4) ненужные газеты
- 5) использованные батарейки

9.Соедини линиями части персонального компьютера с их назначением:

Монитор Управление

Клавиатура Мозг

Мышь Экран

Системный блок Набор текста

10.Приведи несколько примеров изобретений человека XX века.

Лампочка, пылесос, градусник.

2. вариант

1. Выберите и подчеркните из предложенного списка инструменты.

Канцелярский нож, клей, ножницы, игла, ткань, нитки, линейка, бумага.

2. Подчеркни правильные утверждения. Безопасность работы с иглой требует:

- а) хранить иглу в игольнице
- б) брать иглу в рот**
- г) передавать иглу только в игольнице
- д) втыкать иглу в одежду
- ж) пользоваться напёрстком во время работы
- з) отвлекаться во время работы с иглой
- к) оставлять иглу на рабочем столе без нитки

3. Перед тобой правила безопасной работы с одним из часто используемых в работе веществом.

Это опасное химическое вещество. При работе с ним необходимо соблюдать осторожность. При попадании вещества на кожу или в глаза промойте их водой. При необходимости обратитесь к врачу. По окончании работы тщательно вымойте руки с мылом.

Запиши название этого вещества. Клей.

4. Соедини стрелками название изделия с названием материала, из которого его можно изготовить.

Название изделия: Название материала:

корпус автомобиля, пластмасса,
фломастер, хлопок,
майка-футболка металл.

5. Установите правильную последовательность выполнения изделия в технике аппликации:

- Наклеить на фон
- Составить композицию
- Разметить детали по шаблону
- Вырезать детали

3, 4, 2, 1.

6. Тебе поручили сделать удобную карманную записную книжку для дорожных заметок и зарисовок.

А) Из какого материала лучше всего сделать обложку карманной записной книжки? Отметь +.

- 1 Из бумаги для аппликаций;
- 2 из фанеры
- 3 из картона**
- 4 из клеенки.

Б) Из какого материала лучше всего сделать листы карманной записной книжки? Отметь +.

- 1 Из картона
- 2 из листов тетради**
- 3 из бумаги для принтера
- 4 из гофрированной бумаги

7. Ты решил(а) приготовить подарок другу (подруге) на день рождения мягкую игрушку.

Мама приготовила следующие материалы: кружева, тесьму, блестки, вату, цветную бумагу, нитки, картон, пластик, семена растений, иголку, клей, краски, пластилин, ткань.

Запиши наиболее подходящие материалы, которые можно использовать при его изготовлении: ткань, иголка, нитки, вата.

8. Рядом с твоим домом установили три бака для раздельного сбора бытового мусора.



Какие предметы ты положишь в бак «бумага»? Отметь +.

- 1) сломанные лыжи
- 2) порванный полиэтиленовый пакет
- 3) коробку из-под обуви**

- 4) исписанную тетрадь по математике
- 5) использованный картон для поделок

9. Из чего состоит компьютер? Выбери и подчеркни:

Монитор, розетка, клавиатура, наушники, системный блок, мышь, планшет.

10. Приведи несколько примеров изобретений человека XX века.

Лампочка, пылесос, градусник.

4. Контрольная работа за 4 четверть по технологии. 4 класс

1 вариант

1. Что соединила первая пассажирская железная дорога в России?

А – Москву и Санкт-Петербург

Б – Санкт-Петербург и Царское Село

В – Москву и Царское Село Г – Москву и Белгород

2. Какое полезное ископаемое не является поделочным камнем?

А – малахит **В – железная руда** Б – яшма Г – лазурит

3. В каком городе был собран первый в России грузовик?

А – Санкт-Петербург **В – Нижний Новгород** Б – Челябинск Г – Набережные Челны

4. Соедини стрелками название стороны медали с ее определением:

Аверс

лицевая сторона

Реверс

оборотная сторона

5. Определи порядок операций при изготовлении фаянсовых изделий:

___ **смешивание белой глины, полевого шпата и кварца**

___ декорирование

___ покрытие глазурью

___ обжиг

6. Как называется профессия человека, который производит раскрой деталей швейного изделия

А- раскройщик Б – утюжильщик

В- изготовление лекал Г – оператор швейного оборудования

7. К пиломатериалам относятся :

А – брусья, доски, рейки, шпалы

Б – деревья, бревна

8. В каком веке началось изготовление обуви

А – 16 веке Б – 19веке

В – 18 Г- 20 веке

9. Что не является бытовой техникой

А-холодильник **Б – фен**

В – гладильная доска Г – микроволновая печь

10. Определи порядок осуществления водоснабжения города.

6 водонапорная башня _1_ водоприёмник _3_ очистные сооружения _2_
насосная станция _5_ насосная станция _4_ резервуары чистой воды.

2 вариант

1. Где была построена первая грузовая дорога

А – Нижнетагильский металлургический завод

Б – в царском селе

В – в Англии

2. Малахит – это...

А – камень желтого цвета **Б – камень зеленого цвета**

В – камень черного цвета Г – камень красного цвета

3. В каком году был собран первый в России грузовик

А – в 1902 Б – в 1802

В – в 1922 Г – 1932

4. Способ изготовления медалей путем заливки расплавленного металла

А - литье Б – чеканка В – штамповка

5. Найти изделие не из фаянса

А – диван Б- раковина В - ваза

6. Как называется профессия человека, который выполняет различные виды работ по пошиву изделий

А- раскройщик **Б – утюжильщик**

В- изготовление лекал Г – оператор швейного оборудования

7. Какой инструмент не используют при работе с древесиной?

А – рубанок В – лобзик **Б – ножницы** Г-столярный нож

8. Какое название носит Старооскольская кондитерская фабрика?

А – «Славянка» В – «Красный Октябрь»

Б – «Рот Фронт» Г – «Белогорье»

9. Какое правило является неверным при использовании электрического чайника?

А – Устанавливайте чайник только на сухую поверхность.

Б – Смело передвигайте включённый чайник.

В – Перед включением чайника всегда закрывайте крышку.

Г – Берите и переносите чайник только за ручку.

10. Определи порядок осуществления водоснабжения города.

1 водоприёмник 2_ насосная станция _6_ водонапорная башня _3_ очистные сооружения __5_ насосная станция _4_ резервуары чистой воды.

Критерии оценивания (1-10 заданий):

Отметки за выполнение теста:

За каждый правильный ответ ученик получает 1 балл.

«5» - если ученик набрал 9-10 баллов.

«4» - если ученик набрал 7-8 баллов.

«3» - если ученик набрал 5-6 баллов.

«2» - если ученик набрал 0-4 баллов.

Контрольная работа за 1 четверть по физкультуре 4 класс

Ф.И _____

класс _____

1. Закаливающие процедуры следует начинать с обливания ...?

- а) горячей водой.
- б) теплой водой.
- в) водой, имеющей температуру тела.
- г) прохладной водой.

2. Каким требованиям должна отвечать спортивная обувь?

- а) иметь вес до 300 г
- б) соответствовать цвету костюма
- в) иметь узкий длинный носок
- г) соответствовать виду спорта

3. С какой периодичностью следует стирать спортивную одежду, прилегающую к телу?

- а) каждый день
- б) после каждой тренировки
- в) один раз в месяц
- г) один раз в 10 дней

4. В чем главное назначение спортивной одежды?

- а) защищать тело человека от неблагоприятных воздействий внешней среды
- б) поражать одноклассников и учителей цветом, фасоном
- в) подчеркивать индивидуальные особенности телосложения спортсмена
- г) рекламировать товары массового потребления известных фирм

5. Какова цель утренней гимнастики?

- а) вовремя успеть на первый урок в школе
- б) совершенствовать силу воли
- в) выступить на Олимпийских играх
- г) ускорить полное пробуждение организма

6. Физкультминутка это...?

- а) способ преодоления утомления;
- б) возможность прервать урок;
- в) время для общения с одноклассниками;
- г) спортивный праздник.

7. Что делать при ушибе?

- а) намазать ушибленное место мазью;
- б) положить холодный компресс;
- в) перевязать ушибленное место бинтом;
- г) намазать ушибленное место йодом.

8. Что такое режим дня?

- а) выполнение поручений учителя;
- б) подготовка домашних заданий;
- в) распределении основных дел в течение всего дня;
- г) завтрак, обед и ужин каждый день в одно и тоже время.

9. Сколько и какие команды даются для бега с низкого старта?

- а) две команды – «Становись!» и «Марш!»;
- б) три команды – «На старт!», «Внимание!», «Марш!».;
- в) две команды – «На старт!» и «Марш!».
- г) две команды – «Внимание!», «Марш!».

10. Что такое физическая культура?:

- а) регулярные занятия физическими упражнениями, играми и спортом;
- б) прогулка на свежем воздухе;
- в) культура движений;
- г) выполнение упражнений.

Ключ для проверки

Номер вопроса	ответ
1.	в
2.	г
3.	б
4.	а
5.	г
6.	а
7.	б
8.	в
9.	б
10.	а

Контрольная работа
по физической культуре за 2 четверть

Фамилия, имя _____

1. Какой отдых НЕ способствует сохранению здоровья?

- А. Прогулки
- Б. Компьютерные игры
- В. Спортивные игры

2. Выбери физические качества человека:

- А. Доброта, терпение, жадность
- Б. Сила, быстрота, выносливость, гибкость, ловкость
- В. Скромность, аккуратность, верность

3. Почему надо чаще мыть руки?

- А. Чтобы не заболеть
- Б. Чтобы сохранить кожу
- В. Чтобы руки были красивыми

4. В какое время суток необходимо выполнять зарядку?

- А. Вечером
- Б. Утром, после сна
- В. В конце учебного дня

5. Чтобы осанка была правильной нужно:

- А. Часами сидеть за компьютером
- Б. Развивать все мышцы тела
- В. Кататься на санках

6. Что относится к правилам здорового образа жизни?

- А. Покупка лекарств
- Б. Обильное питание
- В. Занятие спортом

7. К гимнастическим предметам относятся:

- А. Портфель, тетрадь, карандаш
- Б. Мяч, скакалка, обруч
- В. Кроссовки, коньки, лыжи

8. Подвижные игры помогут тебе стать:

- А. Умным
- Б. Общительным

В. Ловким, быстрым, выносливым

9. К спортивным играм с мячом относятся:

А. Хоккей, шашки

Б. Футбол, волейбол, баскетбол

В. Бадминтон, шахматы

10. Какое физическое качество развивает упражнение «наклон вперёд стоя»:

А. выносливость

Б. гибкость

В. ловкость

1	2	3	4	5	6	7	8	9	10
Б	Б	А	Б	Б	В	Б	В	Б	Б

Контрольная работа за 3 четверть по физической культуре. 4 класс

ФИО _____

1. Что отражает пульс?

- А. частоту сердечных сокращений;
- Б. частоту дыхания;
- В. объем легких.

2. На каких местах тела можно прощупать и посчитать пульс? (несколько вариантов).

- А. на лбу;
- Б. на запястье;
- В. в подмышечной впадине;
- Г. на шее.

3. За сколько секунд обычно считают пульс? _____

4. Если после занятий ты ощущаешь небольшую усталость, значит, нагрузка на твой организм была ...

- А. большая;
- Б. достаточная;
- В. маленькая.

5. Что делать если во время занятия лицо побледнело, выступил обильный пот, появилось головокружение?

- А. снизить нагрузку или прекратить занятие;
- Б. продолжить занятие;
- В. пойти попить.

6. Основные показатели физического развития.

- А. рост, вес и пульс;
- Б. рост, вес и окружность грудной клетки;
- В. длина стопы и рост.

7. Самоконтроль это - ...

8. Соотнеси термин с определением (напротив определения поставь нужную букву).

- 1-Субъективные показатели - ...
- 2-Внешние признаки - ...
- 3 - Объективные показатели - ...

А. это показатели, которые выражается в цифровых обозначениях (рост, вес, окружность грудной клетки, пульс и т.д.).

Б. это показатели, которые позволяют оценить самочувствие, аппетит, сон, работоспособность и т.д.

В. к этой группе показателей относятся окрас кожи лица и туловища, потливость, дыхание, движение внимание и т.д.

9. Что позволяет контролировать дневник самоконтроля?

А. уровень физического развития (рост и вес);

Б. уровень развития двигательных качеств (устанавливаются по тестам);

В. состояние здоровья (давление, пульс, количество дней, пропущенных по болезни);

Г. все вышеперечисленное.

10. Перечисли физические качества?

1 - _____

2 - _____

3 - _____

4 - _____

5 - _____

Система оценивания

Каждое из заданий 1, 4, 5, 6, 9 считается выполненным верно, если правильно выбран один вариант ответа из предложенных, и оценивается в 1 балл.

Задание 2 считается правильным и оценивается в 1 балл, если учащийся отметил все правильные ответы.

В заданиях 8 необходимо соотнести термин с описанием определения. Если учащийся отметил 1 термин правильно, получает 1 балл, два термина – 2 балла, и полностью правильный ответ дает учащемуся 3 балла.

В 11 задании учащемуся необходимо напротив картинки написать правильный ответ. За каждый правильный ответ напротив каждой картинки дает учащемуся по 1 баллу, максимальный балл в данном задании 4 балла.

Задания 10, 12 предполагают перечисления. Полный ответ оценивается в 2 балла, перечисление от 50% до 99% - в 1 балл, менее 50% - 0 баллов.

Полный правильный ответ на задания 3, 7 оценивается в 2 балла, с небольшими ошибками – в 1 балл, неправильный ответ – 0 баллов.

На выполнение теста в 4 классах отводится 40 минут.

Определение итоговой оценки за тестовую работу осуществляется на основе «принципа сложения». Максимальный балл выполнения работы – 21.

% выполнения от максимального балла	Количество баллов	Цифровая отметка
85 - 100	18 – 21	5
65 – 84	14 – 17	4
50 – 64	13 – 10	3
0 – 49	0 – 11	2

Инструкция для учителя

Цель работы: определение уровня (степени) сформированности планируемых результатов по предмету «Физическая культура» тема «Самоконтроль при занятиях физической культурой» у учащихся 4 класса.

Задания считаются выполненными при отсутствии ошибок. Время проведения работы 40 минут.

Этапы проведения работы:

- 1) вводный инструктаж для детей об особенностях данной работы – 5 минут;
- 2) заполнение КИМа (перед началом выполнения работы, на доске, должен быть оформлен образец, работы выполняется на КИМах) – 5 минуты;
- 3) выполнение работы: прочтение заданий про себя (приступить к чтению заданий учащиеся начинают одновременно, по сигналу учителя), выполнение заданий – 30 минут.

Инструкция для учащихся

Уважаемые учащиеся! Советуем выполнять задания в том порядке, в котором они даны. Для экономии времени пропускайте задание, которое не удаётся выполнить сразу, и переходите к следующему. Если после выполнения всей работы у Вас

останется время, Вы сможете вернуться к пропущенным заданиям. Постарайтесь выполнить как можно больше заданий.

Задания 1, 2, 4, 5, 6, 9 выполненные верно, оцениваются в 1 балл. Задания 10 и 12 предполагают перечисления. Полный ответ оценивается в 2 балла, неполный ответ - в 1 балл, неправильный ответ - 0 баллов. Полный правильный ответ на задания 3 и 7 оценивается в 2 балла, с небольшими ошибками – в 1 балл, неправильный ответ – 0 баллов. В заданиях 8 учащимся необходимо сопоставить термин с описанием и каждое совпадение дает 1 балл, максимальный балл в задании 8. Задание 11 дает 4 балла максимально, за каждый правильный ответ напротив картинки дает 1 балл.

При выполнении работы не разрешается пользоваться учебником, рабочими тетрадями, словарями, иными справочными материалами.

Желаем успеха!

ПРАВИЛЬНЫЕ ОТВЕТЫ

1. А
2. Б, Г
3. 6 секунд или 10 секунд
4. Б
5. А
6. Б
7. Самоконтроль – регулярные наблюдения за состоянием своего здоровья, физическим развитием, физической подготовкой и их изменения под влиянием регулярных занятий физическими упражнениями.
8. 1 – Б, 2 – В, 3 – А
9. Г
10. Сила, ловкость (равновесие), быстрота, гибкость и выносливость.

Итоговая контрольная работа по физкультуре 4 класс

ФИО _____

1 вариант

1. Назовите количество человек в баскетбольной команде (находящиеся на площадке)

- а) 10
- б) 5
- в) 12

2. На занятиях по баскетболу нужно играть:

- а) футбольным мячом;
- б) волейбольным мячом;
- в) баскетбольным мячом;

3. На занятиях по гимнастике следует:

- а) заниматься в школьной форме;
- б) заниматься без учителя;
- в) заниматься в спортивной форме с учителем;

4. Акробатика-это:

- а) строевые упражнения;
- б) упражнения на брусьях;
- в) кувырки

5. Что относится к гимнастике?

- а) ворота;
- б) перекладина;
- в) шиповки;

6. Талисманом Олимпиады -80 в Москве был:

- а) тигренок Ходори
- б) медвежонок Миша
- в) котенок Коби

7. Где проходили Зимние Олимпийские игры 2014 года?

- а) в Москве;
- б) в Санкт-Петербурге;
- в) в Сочи;

8. Бег на длинные дистанции-это:

- а) 400 и 800 метров;
- б) 1000, 1500, 2000 метров;
- в) 100 и 200 метров;

9. Выберите родину футбола:

- а) Франция
- б) Англия
- в) Италия

10. Главная опора человека при движении:

- а) мышцы;
- б) внутренние органы;
- в) скелет

Ключ к ответам:

1 вариант 2 вариант

- 1.б
- 2.в
- 3.в
- 4.в
- 5.б
- 6.б
- 7.в
- 8.б
- 9.б
- 10.в

Промежуточная контрольная работа 4 класс

2 вариант

1. Назовите количество человек в волейбольной команде (находящиеся на площадке)

- а) 10
- б) 6
- в) 12

2. На занятиях по баскетболу нужно играть:

- а) футбольным мячом;
- б) волейбольным мячом;
- в) баскетбольным мячом;

3. На занятиях по лыжной подготовке следует:

- а) заниматься в короткой спортивной форме;
- б) заниматься без учителя;
- в) заниматься в теплой спортивной форме с учителем;

4. Акробатика-это:

- а) строевые упражнения;
- б) упражнения на бревне;
- в) кувырки, «мост».

5. Что относится к подвижным играм?

- а) хоккей;
- б) футбол;
- в) салки;

6. Год зарождения Олимпийских игр

- а) 776 год до н.э.;
- б) 776 год н.э.;
- в) 1776 год до н.э.

7. Где проходили Летние Олимпийские игры 1980 года?

- а) в Москве;
- б) в Санкт-Петербурге;
- в) в Сочи;

8. Бег на короткие дистанции-это:

- а) 400 и 800 метров;
- б) 1000, 1500, 2000 метров;
- в) 30, 60, 100 метров;

9. Выберите родину баскетбола:

- а) США
- б) Англия
- в) Италия

10. Олимпийский девиз- звучит

- а) «Быстрее, выше, сильнее»;
- б) « Выше, быстрее, сильнее»;
- в) «Быстрее, точнее, сильнее»;

Ключ к ответам:

1 вариант 1.Б, 2.В, 3.В, 4.В, 5.Б, 6.Б, 7.В, 8.Б, 9.Б, 10.В.

2 вариант 1.Б, 2.В, 3.В, 4.В,5.В, 6.А, 7.А,8.В, 9.А, 10.А.

**Паспорт фонда оценочных средств
по предмету «Английский язык»**

№ п/п	Наименование оценочного средства	Чет верть	Разработчик
4 класс			
9.	«Family & friends!» «A working day!» (Рабочий день)	I	Английский язык. Английский в фокусе: контрольные задания к учеб. для 4 класса общеобразоват. учреждений/[Н.И. Быкова, Дж. Дули, М.Д. Поспелова]- Москва, Express Publishing:Просвещение.- 2018 год, - 56 с.
10.	«Tasty treats!»(Вкусные угощения) «At the zoo!»	II	Английский язык. Английский в фокусе: контрольные задания к учеб. для 4 класса общеобразоват. учреждений/[Н.И. Быкова, Дж. Дули, М.Д. Поспелова]- Москва, Express Publishing:Просвещение.- 2018 год, - 56 с.
11.	(В зоопарке) «Where were you yesterday?»Где ты был вчера? Tell the tale!» (Расскажи сказку)	III	Английский язык. Английский в фокусе: контрольные задания к учеб. для 4 класса общеобразоват. учреждений/[Н.И. Быкова, Дж. Дули, М.Д. Поспелова]- Москва, Express Publishing:Просвещение.- 2018 год, - 56 с.
12.	«Day to remember!» (Дни воспоминаний..)	IV	Английский язык. Английский в фокусе: контрольные задания к учеб. для 4 класса общеобразоват. учреждений/[Н.И. Быкова, Дж. Дули, М.Д. Поспелова]- Москва, Express Publishing:Просвещение.- 2018 год, - 56 с.

Фонд оценочных средств по предмету «Английский язык». 4 класс

1. Контрольная работа за 1 четверть. 4 класс.

Variant A

1. Расшифруй число и запиши его в тетрадь.
isyxt, ftyfi, egtyhi, tihtry, eninyt.

2. Запиши предложения, в соответствии с целью высказывания, используя Present Continuous.

you / watch a video (?)

the boys / play soccer (x)

the children / sing a song (v)

3. Прочитай текст, перепиши текст, выбрав подходящие слова из рамочки.

Dark, slim, funny, green, fishing,
piano, aunt

Look at the picture. This is my _____ Dasha. She's thirty-two years old. She's tall and _____ with _____ hair and _____ eyes. She always makes me laugh because she's very _____. She can play the _____ very well. She lives near the sea. She likes swimming and _____ in summer.

4. Переведи слова на английский язык и запиши их в тетрадь.

Добрый

Невысокий

Variant B

1. Расшифруй число и запиши его в тетрадь.
egtyhi, tihtry, eninyt.

2. Запиши предложения, в соответствии с целью высказывания, используя Present Continuous.

the children / sing a song (v)

he / talk on the phone (?)

I / play computer games (x)

3. Прочитай текст, перепиши текст, выбрав подходящие слова из рамочки.

Dark, slim, funny, green, fishing,
piano, aunt

Look at the picture. This is my _____ Dasha. She's thirty-two years old. She's tall and _____ with _____ hair and _____ eyes. She

always makes me laugh because she's very _____. She can play the _____ very well. She lives near the sea. She likes swimming and _____ in summer.

4. Переведи слова на английский язык и запиши их в тетрадь.

Стройный Дружелюбный

2. Контрольная работа за 2 четверть. 4 класс.

Variant A

1. **Образуй от данных существительных форму множественного числа (слово в ед.ч. записывать не нужно).**

Lemon pepper box tomato

2. **Выбери правильное слово и запиши предложения в тетрадь.**

How **much/many** bananas are there on the table?

How **much/many** olive oil is there in the bottle?

3. **Вставь **there is** или **there are** и перепиши предложения в тетрадь.**

_____ a lot of sugar in the coffee.

_____ some olive oil in the bottle.

_____ some flour in the bag.

_____ a lot of tomatoes in the salad.

4. **Подбери к продуктам соответствующую упаковку/меру веса и запиши словосочетания в тетрадь. Например: *cheese – a kilo of cheese***

Kilo bar bottle carton

Olive oil –

Meat –

Chocolate –

Milk –

Variant B

1. **Образуй от данных существительных форму множественного числа (слово в ед.ч. записывать не нужно).**

Man mouse foot potato

Выбери правильное слово и запиши предложения в тетрадь.

How **much/many** apples are there on the table?

How **much/many** salt is there on the shelf?

2. Вставь **there is** или **there are** и перепиши предложения в тетрадь.

- _____ a lot of milk in the coffee.
_____ some olive oil in the bottle.
_____ some egg in the bag.
_____ a lot of tomatoes in the plate.

3. Подбери к продуктам соответствующую упаковку/меру веса и запиши словосочетания в тетрадь. Например: *cheese – a kilo of cheese*

Kilo bar bottle carton

Olive oil –

Meat –

Chocolate – Milk

Контрольная работа

3 Четверть

Variant A

1. Прочитай текст, вставь пропущенные слова и перепиши его в тетрадь.

weren't last was wasn't were

Ann and Jess were in the park _____ Saturday. It _____ warm but it was sunny. There were a lot of children there. They _____ sad, they were happy. The trees _____ green and yellow. It _____ a nice day!

2. Напиши глаголы в Past Simple.

Visit, live, hope.

3. Раскрой скобки и напиши глаголы в Past Simple. Перепиши текст в тетрадь.

Lulu _____ (be) at the park yesterday. There _____ (be) a lot of people and dogs there. They _____ (be) funny.

4. Выбери нужное слово и перепиши предложения в тетрадь.

We _____ (stay/stays/stayed) at the hotel last night.

The children _____ (visit/visits/visited) a theatre 2 weeks ago.

Variant B

1. Прочитай текст, вставь пропущенные слова и перепиши его в тетрадь.

weren't	last	was	wasn't	were
---------	------	-----	--------	------

Ann and Jess were in the park _____ Saturday. It _____ warm but it was sunny. There were a lot of children there. They _____ sad, they were happy. The trees _____ green and yellow. It _____ a nice day!

2. Напиши глаголы в Past Simple.

Listen, cry, start.

3. Раскрой скобки и напиши глаголы в Past Simple. Перепиши текст в тетрадь.

The dogs _____ (jump) and _____ (play).
The children _____ (laugh).

4. Выбери нужное слово и перепиши предложения в тетрадь.

They usually _____ (watch/watches/watched) TV in the evening.
I _____ (play/plays/played) soccer on Sundays.

4. Контрольная работа по предмету «Английский язык». 4 класс.

Variant A

1. Напиши, что собираются делать эти люди в воскресенье, используя конструкцию *to be going to*.

Nick and Tim / watch an interesting film.
Laura and Julia / go to the museum.

1. Задай вопросы к предложениям, используя конструкцию *to be going to*.

Maya is going to read a book.
I am going to go to the cinema.

2. Напиши предложения в Future Simple.

I / play football tomorrow.
We / watch an interesting film.

3. Вставь пропущенные буквы и запиши слова в тетрадь.

Un_la_s_s, bo__s, c__t.

Variant B.

1. Напиши, что собираются делать эти люди в воскресенье, используя конструкцию *to be going to*.

Alex and John / watch an interesting cartoon.
John / go to the river.

2. Задай вопросы к предложениям, используя конструкцию *to be going to*.

She is going to watch cartoons.
We are going to paint pictures.

3. Напиши предложения в Future Simple.

They / walk in the park.
She / clean her room.

4. Вставь пропущенные буквы и запиши слова в тетрадь.

T_n_, _lee_i_gb_g, sw_ _s_i_.

Критерии оценивания.

Критерии оценивания умений обучающихся младших классов
(английский язык)

При обучении английскому языку детей 9-10 лет вряд ли стоит говорить о прямом контроле учебных действий, произносительных, грамматических, лексических навыков, а также речевых умений учащихся. Вместе с тем, занятия по иностранному языку, как и по любому общеобразовательному предмету, включённому в сетку часов начальной школы, должны оцениваться в какие-то фиксированные промежутки учебного времени (четверти, полугодия, годы) При изучении курса предполагается проведение 3-х видов контроля:

текущий: При проведении текущего контроля не делается акцент на урок контроля, а проверка ЗУН проводится в игровой ненавязчивой форме. (контроль ЗУН по лексике, грамматике, орфографии);

• **рубежный:** (аудирования, чтения, говорения или письма в конце четверти);

• **итоговый:** Важным условием контроля и оценки речевых умений учащихся также является соблюдение следующего условия: характер заданий, предлагаемых в качестве контрольных, должен быть хорошо знаком учащимся. (контроль всех видов речевой деятельности в конце учебного года).

Результаты проверочных (контрольных) работ оцениваются по пятибалльной шкале.

Критерии оценивания говорения .Монологическая форма

Отметка	Характеристика ответа
---------	-----------------------

5	<p>Учащийся логично строит монологическое высказывание (описание, рассказ) в соответствии с коммуникативной задачей, сформулированной в задании. Лексические единицы и грамматические структуры используются уместно. Ошибки практически отсутствуют. Речь учащегося понятна: практически все звуки в потоке речи произносятся правильно, соблюдается правильный интонационный рисунок. Объем высказывания - не менее 5 фраз</p>
4	<p>Учащийся логично строит монологическое высказывание (описание, рассказ) в соответствии с коммуникативной задачей, сформулированной в задании. Используемые лексические единицы и грамматические структуры соответствуют поставленной коммуникативной задаче. Учащийся допускает отдельные лексические и грамматические ошибки, которые не препятствуют пониманию его речи. Речь учащегося понятна, учащийся не допускает фонематических ошибок. Объем высказывания – не менее 5 фраз</p>
3	<p>Учащийся строит монологическое высказывание (описание, рассказ) в соответствии с коммуникативной задачей, сформулированной в задании. Но: - высказывание не всегда логично, имеются повторы, - допускаются лексические и грамматические ошибки, которые затрудняют понимание. Речь отвечающего в целом понятна, учащийся в основном соблюдает интонационный рисунок. Объем высказывания – менее 5 фраз</p>
2	<p>Коммуникативная задача не выполнена.</p>

	Содержание ответа не соответствует поставленной в задании коммуникативной задаче. Допускаются многочисленные лексические и грамматические ошибки, которые затрудняют понимание. Речь плохо воспринимается на слух из-за большого количества фонематических ошибок.
--	--

Диалогическая форма .

Отметка	Характеристика ответа
5	<p>Учащийся логично строит диалогическое общение в соответствии с коммуникативной задачей. Учащийся демонстрирует навыки и умения речевого взаимодействия с партнером: способен начать, поддержать и закончить разговор. Используемый языковой материал соответствует поставленной КЗ. Лексические и грамматические ошибки практически отсутствуют.</p> <p>Речь учащегося понятна: он не допускает фонематических ошибок, практически все звуки в потоке речи произносит правильно, соблюдает правильный интонационный рисунок. Объем высказывания – не менее 3-4 реплик с каждой стороны.</p>
4	<p>Учащийся логично строит диалогическое общение в соответствии с коммуникативной задачей. Уч-ся в целом демонстрирует навыки и умения языкового взаимодействия с партнером: способен начать, поддержать и закончить разговор. Используемый словарный запас и грамматические структуры соответствуют поставленной КЗ. Могут допускаться некоторые лексические ошибки, не препятствующие пониманию. Речь понятна: нет фонематических ошибок,</p>

	практически все звуки в потоке речи произносит правильно, в основном соблюдает правильный интонационный рисунок. Объем высказывания менее заданного: 3- 4 реплик с каждой стороны.
3	Уч-ся логично строит диалог в соответствии с КЗ. Однако не стремится поддержать беседу. Используемые ЛЕ и ГС соответствуют поставленной КЗ. Фонематические, лексические и грамматические ошибки не затрудняют общение. Но: - встречаются нарушения в использовании лексики, - допускаются отдельные грубые грамматические ошибки. Общеизвестные и простые слова произносятся неправильно. Объем высказывания менее заданного: 3- 4 реплик с каждой стороны.
2	КЗ не выполнена. Уч-ся не умеет строить диалогическое общение, не может поддержать беседу. Используется крайне ограниченный словарный запас, допускаются многочисленные лексические и грамматические ошибки, которые затрудняют понимание. Речь плохо воспринимается на слух из-за большого количества фонематических ошибок.

Критерии оценивания чтения учащихся

Отметка	Характеристика чтения
5	Хорошо владеет правилами чтения, практически не допускает ошибок. Темп чтения беглый, естественный (близкий к естественному). Ошибки делает незначительные и легко исправляет их сам. Демонстрирует освоенность всех изученных правил чтения. Учащийся полностью понял содержание текста и выполнил все задания к текстам.

4	Достаточно хорошо владеет техникой чтения, допускает 2-4 ошибки в пределах изученного материала, не препятствующих общему пониманию прочитанного, и сам может их исправить. Чтение в ровном темпе, с небольшими паузами. Учащийся понял содержание текста за исключением деталей и выполнив 2/3 заданий к тексту.
3	Темп речи невысокий, с заметными паузами. Использует простые речевые модели. Допускает большое количество ошибок, иногда препятствующих пониманию прочитанного. Учащийся понял только основное содержание текста и выполнил 1/3 задания к тексту
2	Большое количество грубых ошибок, часто препятствующих пониманию смысла прочитанного. Темп чтения низкий. Не владеет правилами чтения, допускает большое количество грубых ошибок, препятствующих пониманию прочитанного. Темп чтения очень низкий.

Критерии оценивания аудирования учащихся

Отметка	Характеристика ответов
5	Учащиеся полностью поняли содержание текста на слух и выполнили все задания по тексту. Полное понимание (90-100%) Максимально допустимое количество смысловых ошибок (искажение, опущение, добавление информации) при ответе на вопросы к прослушанному тексту – 1. Максимальное количество грамматических ошибок – 1.

4	Учащиеся поняли содержания текста без деталей на слух и выполнили 2/3 задания. Понято более 70% содержания. Максимально допустимое количество смысловых ошибок (искажение, опущение, добавление информации) при ответе на вопросы к прослушанному тексту - 2. Максимальное количество грамматических ошибок – 2.
3	Учащиеся поняли только основной смысл текста на слух с небольшим искажением деталей содержания и выполнили 1/3 задания. Понято более 50% содержания. Максимально допустимое количество смысловых ошибок (искажение, опущение, добавление информации) при ответе на вопросы к прослушанному тексту – 2. Максимальное количество грамматических ошибок – 4.
2	Учащиеся не поняли содержания текста и выполнили задания по тексту не правильно. Понято менее 50% содержания. Максимально допустимое количество смысловых ошибок при ответе на вопросы к прослушанному тексту – более 3. Максимальное количество грамматических ошибок – 5.

Критерии оценивания письменной работы учащихся

Отметка	Объем правильно выполненных заданий (в % от общего объема работы)
5	Превышает 75% Учащийся выполнил грамматически правильно 4 задания
4	Не превышает 65-75% Учащийся выполнил 3 задания, допустив 2-3

	грамматические ошибки.
3	Не превышает 50%-65% Учащийся допустил 4-5 грамматических ошибок и выполнил 1 задание.
2	Не превышает 25% Учащийся не выполнил ни одного задания правильно.